



## Hurtig opsætningsguide/Pika-asennusopas

### BDV-E800W

©2009 Sony Corporation

# 1 Tilslut højttalerne/Kytke kaiuttimet

Tilslut højttalerkablerne så de svarer til farverne på SPEAKER-stikkene på enheden.

Kytke kaiutinjohtot laitteen SPEAKER-liitäntöihin niin, että värit täsmäävät.

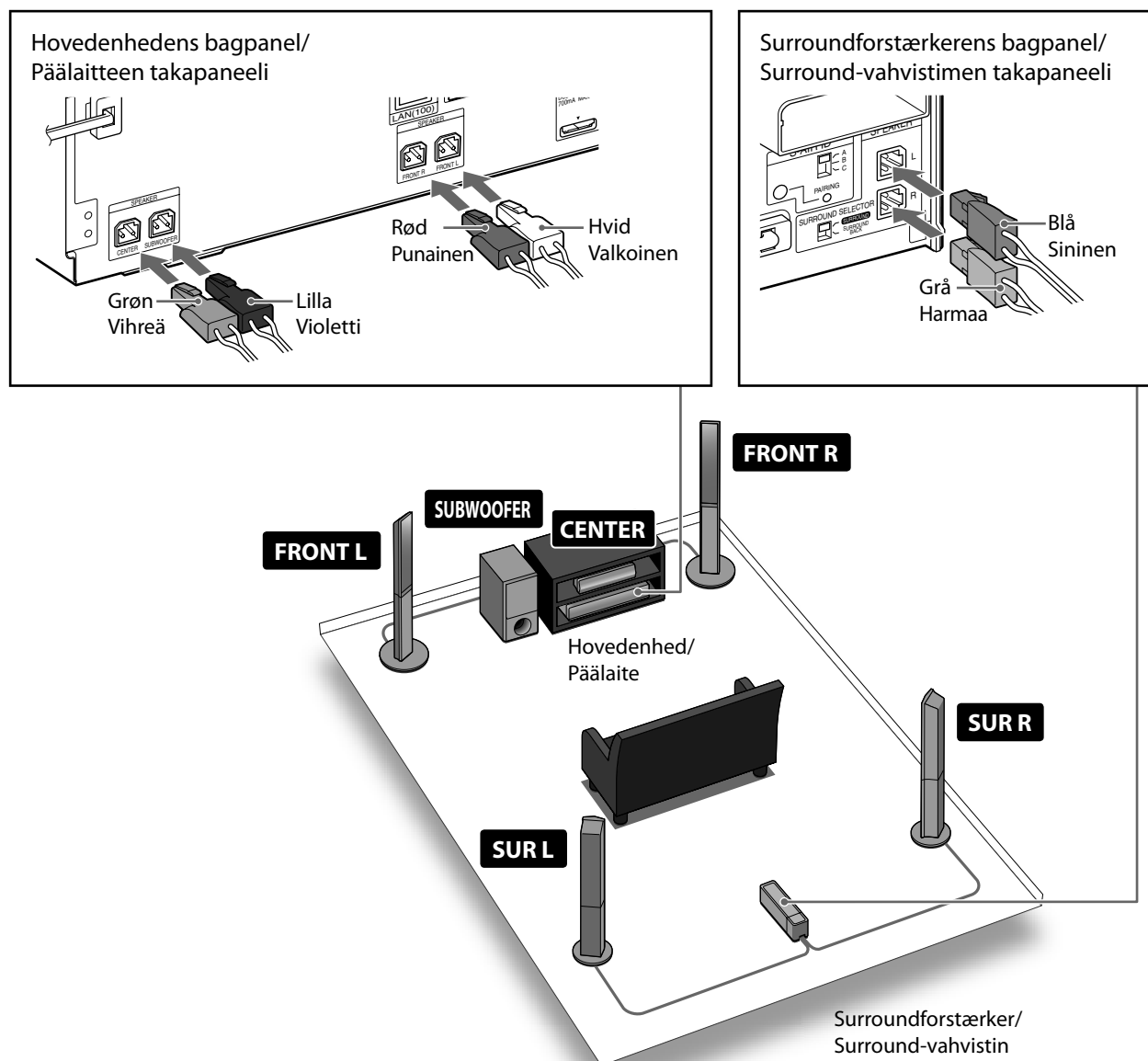

### Sådan sluttes højttalerkablerne til højttaleren/Kaiutinjohtojen kytækeminen kaiuttimiin

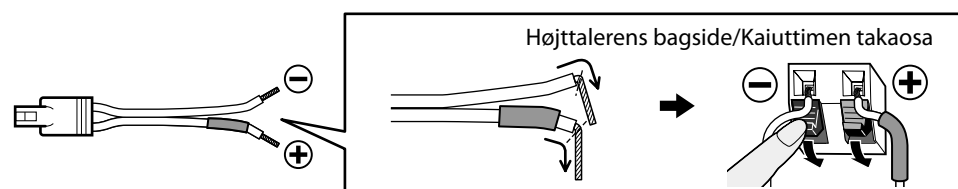

# 2 Tilslut tv'et/Kytke televisio

Vælg video- og lydtilslutningsmetode afhængigt af stikkene på dit tv.

Valitse video- ja audioliitännät television liitäntöjen mukaan.

## Videotilslutningsmetode/Videoliitântä

### Metode 1/Tapa 1

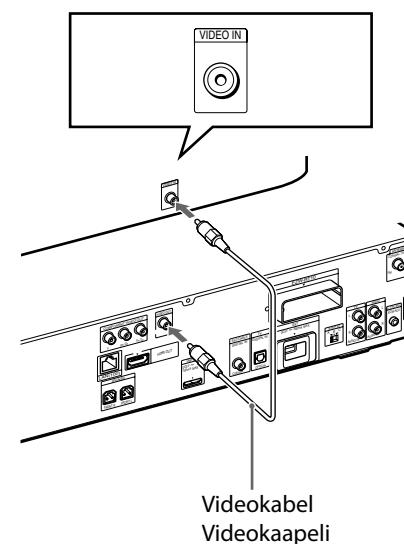

### Metode 2/Tapa 2

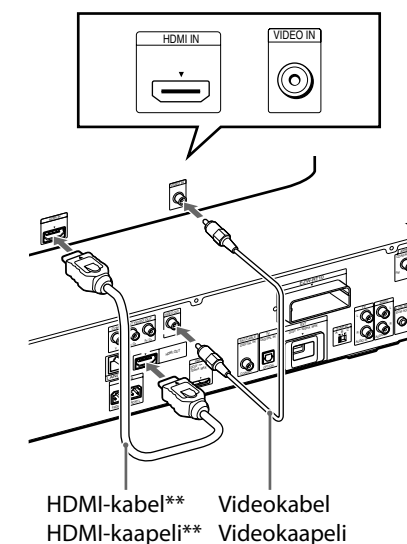

### Metode 3/Tapa 3

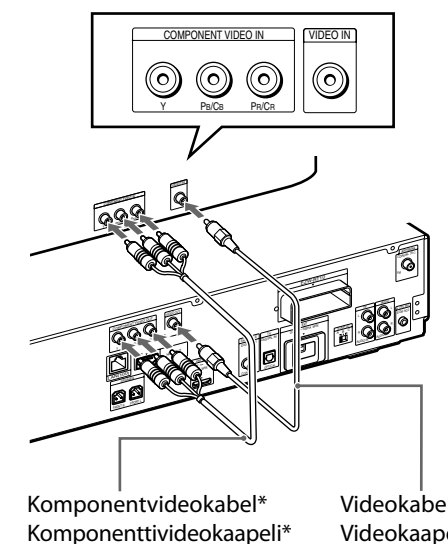

\*Medfølger ikke/lisävaruste

\*\*Leveres kun med modellerne i Singapore, Indonesien, Malaysia, Hongkong, Filippinerne og Taiwan.

\*\*Vakiovarusteena vain Singaporen, Indonesian, Malesian, Hongkongin, Filippiinien ja Taiwanin malleissa.

## Lydtilslutningsmetode/Audioliitântä

### Metode 1/Tapa 1

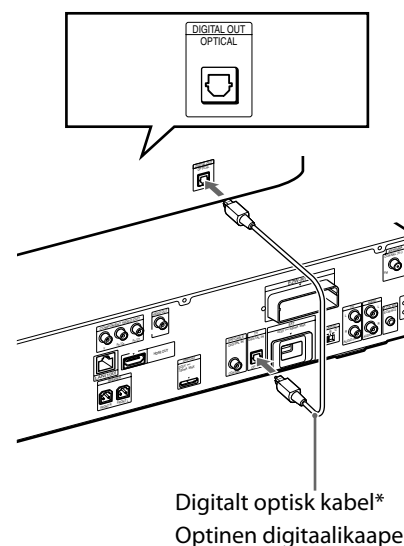

### Metode 2/Tapa 2

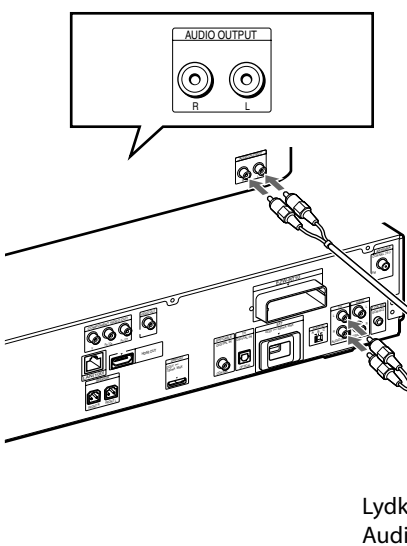

\*Medfølger ikke/lisävaruste

### 3 Aktiver trådløs transmission/ Ota langaton yhteys käyttöön

#### 1. Sæt en trådløs transceiver i både hovedenheden og surroundforstærkeren.

Kytke langattomat læhetin-vastaanottimet sekä päälaitteeseen että surround-vahvistimeen.

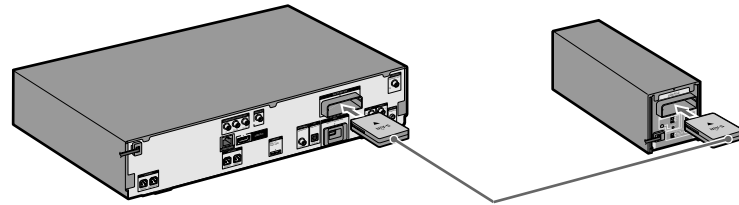

Skub dem helt ind i åbningen, indtil de klikker på plads.  
Aseta ne paikoilleen niin, että kuulet napsahduksen.

#### 2. Indstil knapperne S-AIR ID til "A".

Aseta S-AIR ID -kytkimet asentoon "A".

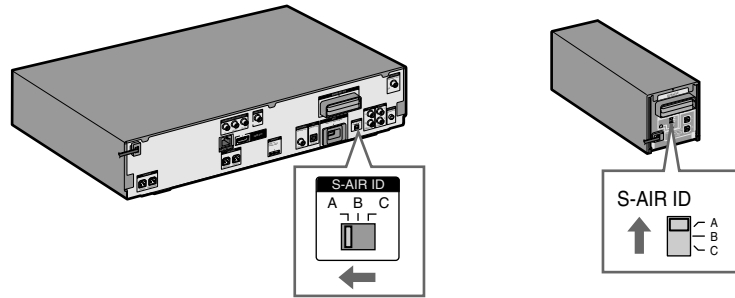

S-AIR ID på hovedenheden og surroundforstærkeren er som standard indstillet til "A".  
Päälaitteen ja surround-vahvistimen S-AIR ID -kytkimet on asetettu asentoon "A" tehtaalla.

#### 3. Tilslut netledningerne (①), og tænd for strømmen (②).

Kytke virtajohdot (①) ja kytke sitten virta (②).

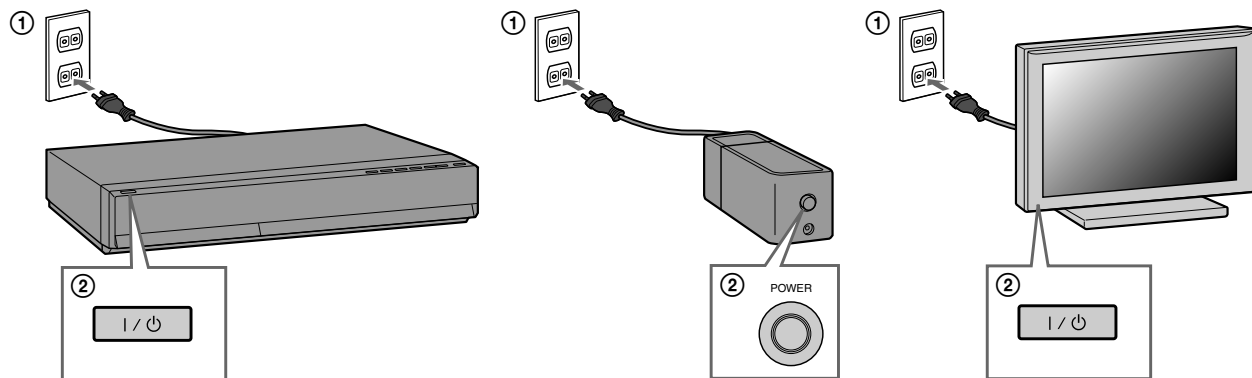

### 4 Udfør "Lynopsætning"/ Suorita "Pika-asetus"

"Lynopsætning" skal udføres uden ilagt disk.

Älä aseta laitteeseen levyä, ennen kuin "Pika-asetus" on suoritettu.

#### 1. Sæt batterierne i fjernbetjeningen.

Aseta paristot kaukosäätimeen.

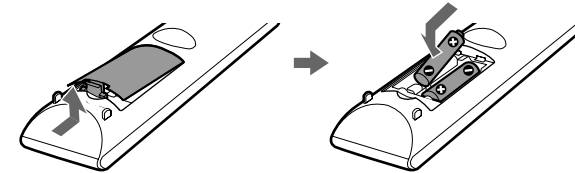

#### 2. Skift indgangsvælger på tv'et, så følgende systemskærme vises på tv-skærmen.

Valitse television ohjelmälähde niin, että televisioruudussa näkyvät alla olevat järjestelmänäytöt.

Starter op/  
Aloitus

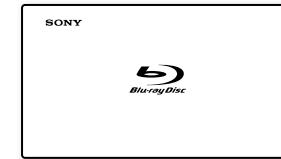

Skærmen "Lynopsætning"/  
"Pika-asetus"-näyttö

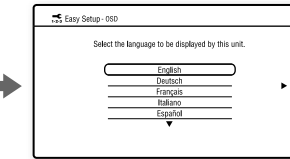

#### 3. Angiv de grundlæggende indstillinger ved at følge skærmvisningerne i "Lynopsætning" ved hjælp af <left>/<up>/<down>/<right> og <plus>.

Tee perusasetukset "Pika-asetus"-kohdan näyttöohjeiden ja <left>/<up>/<down>/<right>- ja <plus>-painikkeiden avulla.

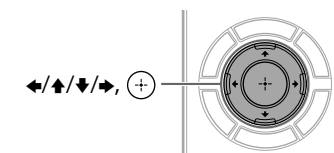

Meddelelsen [Lynopsætning er nu fuldført.] vises, når der er udført "Lynopsætning".

Kun "Pika-asetus" on tehty, näkyviin tulee teksti [Helppo asennus on nyt suoritettu.].



### 5 Afspil en disk/ Aloita levyn toisto

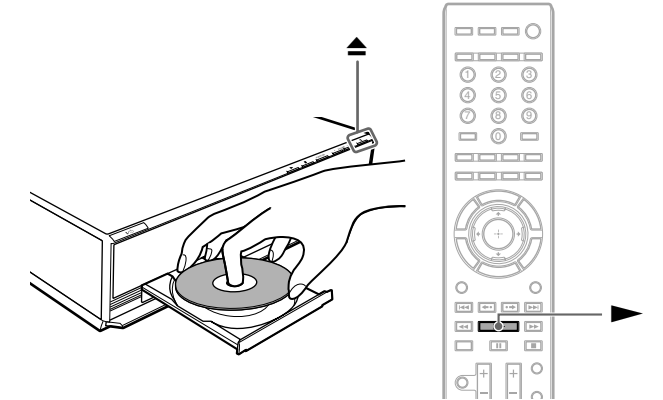

#### 1. Tryk på <up>, og læg en disk i skuffen.

Paina <up> ja aseta levykelkkaan levy.

#### 2. Tryk på <up> for at lukke diskskuffen.

Afspilningen starter. Tryk på <right>, hvis afspilningen ikke starter.

Sulje levykelkka painamalla <up>.

Toisto alkaa. Jos toisto ei ala, paina <right>.

#### Brug af BD-funktioner

Yderligere oplysninger findes i afsnittet "Sådan får du adgang til BonusView/BD-Live" i din Betjeningsvejledning.

#### Muiden BD-toimintojen käyttäminen

Lisätietoja on käyttöohjeen kohdassa "BonusView/BD-Live-sisällön katseleminen".