

SONY®

D-NE20/NE20LS

Betjeningsvejledning

Atrac CD Walkman  
Bærbar  
cd-afspiller



*Atrac3plus*



Sony  line <http://www.sony-europe.com>

Sony Corporation Printed in Sweden

© 2004 Sony Corporation



## ADVARSEL

### For at forebygge brand eller stød må enheden ikke udsættes for regn eller fugt.

Installer ikke enheden på et indelukket sted, f.eks. en bogreol eller et indbygget skab.

For at undgå brand må enhedens ventilationsåbninger ikke være tildækket af aviser, duge, gardiner el.lign. Anbring ikke tændte stearinlys på enheden.

For at undgå fare for brand eller stød må der ikke anbringes væskefyldte genstande, f.eks. vaser, på enheden.

### FORSIGTIG

Brug af optiske instrumenter sammen med dette produkt forøger faren for øjenskade.

I nogle lande kan der gælde regler for bortkastelse af det batteri, der bruges til at forsyne produktet med strøm. Henvend dig til de lokale myndigheder.

### FORSIGTIG

- USYNLIG LASERSTRÅLING VED ÅBNING
- DU MÅ IKKE STIRRE DIREKTE PÅ STRÅLEN ELLER BETRAGTE DEN DIREKTE VHA. OPTISKE INSTRUMENTER
- CLASS 1M USYNLIG LASERSTRÅLING VED ÅBNING
- MÅ IKKE BETRAGTES DIREKTE MED OPTISKE INSTRUMENTER

CE-mærkets gyldighed er begrænset til de lande, hvor det er gældende i henhold til lovgivningen, hovedsaglig i EØS-landene (Europæiske Økonomiske Samarbejdsområde).

### Ejer-registrering

Modelnummeret står på bagsiden, og serienummeret står på indersiden af cd-afspillerens låg. Noter disse numre på nedenstående pladser. Henvi altid til disse numre, hvis du henvender dig til en Sony-forhandler angående dette produkt.

Modelnr. \_\_\_\_\_

Serienr. \_\_\_\_\_

### Til kunder i USA og Canada

### GENBRUGELIGE NIKKELHYDRIDBATTERIER

Nikkel Metal Hydridbatterier kan genbruges.

Du kan hjælpe med at beskytte miljøet ved at returnere brugte genopladelige batterier til den nærmeste indsamlings- og genbrugsstation.



Du kan få mere information om genbrug af genopladelige batterier ved at ringe gratis på 1-800-822-8837 eller gå ind på <http://www.rbcc.org>.

**Forsigtig:** Undgå at berøre beskadigede eller lækende Nikkel MetalHydrid batterier.

### Kunder, der har købt produktet i USA

#### Produktregistrering

Registrer dette produkt online på [www.sony.com/walkmanreg](http://www.sony.com/walkmanreg)  
<<http://www.sony.com/walkmanreg>>

Korrekt registrering vil gøre det muligt for os at sende dig e-mails om softwareopgraderinger, nye produkter og anden vigtig information. Tak.

**Hvis du har nogen spørgsmål om dette produkt, kan du henvende dig til:**

[www.sony.com/walkmansupport](http://www.sony.com/walkmansupport)

**Sony Network Portable Audio Support Line  
1-(866)-456-7669**

**Sony Customer Information Services Center  
12451 Gateway Blvd., Ft. Myers, FL 33913**

Dette udstyr er blevet testet, og det er konstateret, at det er i overensstemmelse med grænseværdierne for en digital enhed af Klasse B ifølge Del 15 i FCC-reglerne. Disse grænseværdier er udviklet med henblik på at yde brugeren rimelig beskyttelse mod skadelig interferens i forbindelse med installation i private hjem. Udstyret udvikler, bruger og kan udstråle radiofrekvensenergi, og kan, hvis det ikke installeres og bruges i overensstemmelse med radiotrafik. Der er dog ingen garanti for, at der ikke opstår interferens i en bestemt installation. Hvis dette udstyr forårsager skadelig interferens på radio- eller TV-modtagelse, hvilket kan afgøres ved at slukke og tænde for udstyret, opfordres brugeren til at forsøge at fjerne interferensen ved at tage en eller flere af følgende forholdsregler:

- Nyindstil eller flyt antennemodtageren.
- Forøg afstanden mellem udstyret og modtageren.
- Tilslut udstyret til en stikkontakt på en anden gruppe end den, modtageren er tilsluttet.
- Henvend dig til forhandleren eller en erfaren radio/tv-tekniker for at få hjælp.

Du advares om, at ændringer eller modifikationer af en hvilken som helst art, der ikke udtrykkeligt er godkendt i denne vejledning, kan gøre din godkendelse til at betjene dette udstyr ugyldig.

# Indholdsfortegnelse

<b>Opret dine egne ATRAC-cd'er</b> .....	4
Hvilke cd'er kan afspilles med denne cd-afspiller? .....	5
<b>Forholdsregler</b> .....	7
Om sikkerhed .....	7
Om cd-afspilleren .....	7
Om håndtering af cd'er .....	7
Om hovedtelefoner/øretelefoner .....	7

## Klargøring

<b>Kontrol af medfølgende tilbehør</b> .....	8
<b>Vejledning til dele og knapper</b> .....	9
<b>Klargøring af en strømkilde (Genopladeligt batteri)</b> .....	11
Når der anvendes et tørbatteri .....	13
Kontrollere, om der er mere strøm på batteriet .....	14
Når lysnetadapteren anvendes .....	15

## Afspilning

<b>Afspille en cd</b> .....	16
Grundlæggende afspilningsinstruktioner (Afspil, stop, søg) .....	17
Fastlåsning af knapperne (HOLD) .....	18
<b>Søgning efter foretrukne spor/filer</b> .....	18
Søgning ved at gennemse en liste med grupper/filer (Listevisning) .....	18
Kontrollere cd-data på displayet .....	19
<b>Ændring af afspilningsindstillinger (Afspilningsindstilling)</b> .....	20
Afspilningsindstillinger (Afspilningsindstilling) .....	21
Afspilningsgrupper .....	22
Afspilning af foretrukne spor (bogmærkeafspilning) .....	22
Afspilning af yndlingsafspilningslister (afspilning af m3u-afspilningsliste) .....	22
Afspille spor i din yndlingsrækkefølge (PGM-afspilning) .....	23
Gentaget afspilning af spor (Repeat-afspilning) .....	23

<b>Ændre lyd kvalitet</b> .....	24
Valg af lyd kvaliteten .....	24
Tilpasse lyd kvalitet .....	24
SOUND-elementer .....	25
<b>Ændring af valgfrie indstillinger</b> .....	26
Indstilling af forskellige funktioner .....	26
OPTION-elementer .....	27
<b>Tilslutning af andre enheder</b> .....	30

## Yderligere oplysninger

<b>Fejlfinding</b> .....	31
<b>Vedligeholdelse</b> .....	35
<b>Specifikationer</b> .....	35
<b>Ekstra tilbehør</b> .....	36
<b>Indeks</b> .....	37

I denne vejledning beskrives brugen af afspilleren. Læs "Installations-/Brugsvejledning" vedrørende det medfølgende programmel SonicStage.

## Meddelelse til brugere

### Om den medfølgende software

Afhængig af teksttypen og tegnene, vises tegnene på SonicStage muligvis ikke korrekt på denne enhed. Dette skyldes:

- Begrænsningerne ved denne afspiller.
- Afspilleren virker ikke normalt.

Instruktionerne i denne vejledning beskriver hovedsageligt knapperne på fjernbetjeningen.

Afhængig af, i hvilket område du bruger afspilleren, vises angivelserne på fjernbetjeningen en smule anderledes end dem, som vises i betjeningsvejledningen.

ATRAC3plus er et varemærke tilhørende Sony Corporation.

"WALKMAN" er et registreret varemærke tilhørende Sony Corporation omfattende hovedtelefonprodukter i stereo.  er et varemærke tilhørende Sony Corporation.

## Opret dine egne ATRAC-cd'er

Ud over almindelige lyd-cd'er kan du også afspille en original cd, der kaldes "ATRAC-cd", som du opretter vha. det medfølgende programmel, SonicStage. Ved brug af SonicStage kan der optages ca. 30 lyd-cd'er\* på én cd-r eller cd-rw.

Følgende er en kort oversigt over, hvordan du kan høre musik på en ATRAC-cd.

### Installér SonicStage på computeren.

SonicStage er et programmel, der opretter originale cd'er ud fra musik, som er blevet kopieret fra lyd-cd'er på computeren. Det kan installeres fra den medfølgende cd-rom.



### Oprette en ATRAC-cd.

Når du har valgt dine yndlingsange ud fra den musik, som er gemt på din computer, kan du optage dem på en cd-r/cd-rw vha. SonicStage.

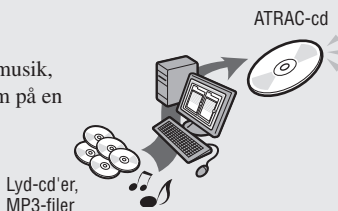

### Lytte til sangene med denne cd-afspiller.

På den originale cd kan du medbringe mange sange, uanset hvor du går hen.



Læs den medfølgende "Installations-/Brugsvejledning" vedrørende installation af SonicStage og oprettelse af ATRAC-cd'er.

\* Når den samlede afspilningstid for en cd (album) er ca. 60 minutter, og du optager med 48 kbps på en 700MB cd-r/cd-rw i ATRAC3plus-format.

## Hvilke cd'er kan afspilles med denne cd-afspiller?



### Lyd-cd'er:

#### Cd'er i CD-DA-format

CD-DA (Compact Disc Digital Audio) er en optagestandard, der bruges til lyd-cd'er.



### ATRAC-cd'er:

#### Cd-r/cd-rw med lyddata komprimeret i ATRAC3plus-format er blevet optaget med SonicStage\*

ATRAC3plus (Adaptive Transform Acoustic Coding3plus) er en lydkomprimerings teknologi, der opfylder kravene om høj lyd kvalitet og gode komprimeringsforhold. ATRAC3plus gør det muligt at komprimere lydfilet til omkring 1/20 af deres originale størrelse ved 64 kbps.

Denne cd-afspiller kan afspille følgende bithastigheder og samplingfrekvenser:

	Bithastigheder	Samplingfrekvenser
ATRAC3	66/105/132 kbps	44,1 kHz
ATRAC3plus	48/64/256 kbps	44,1 kHz



### MP3-cd'er:

#### Cd-r/cd-rw med lyddata komprimeret i MP3-format, som er blevet optaget vha. andet programmel end SonicStage\*

Nedenfor vises de bithastigheder og samplingfrekvenser, som denne afspiller kan afspille. VBR-filer (Variable Bit Rate) kan også afspilles.

	Bithastigheder	Samplingfrekvenser
MPEG-1 Layer3	32 - 320 kbps	32/44,1/48 kHz
MPEG-2 Layer3	8 - 160 kbps	16/22,05/23 kHz
MPEG-2,5 Layer3	8 - 160 kbps	8/11,025/12 kHz

Denne afspiller opfylder ID3-mærkeformat version 1.0/1.1/2.2/3/2.4. ID3-mærke er et format til tilføjelse af visse informationer (spornavn, albumnavn, kunstnernavn etc.) på MP3-filer. På denne cd-afspiller kan der vises op til 64 tegn ID3-mærkeoplysninger.



### CD-Extra og Mix-mode cd'er:

#### Cd-r/cd-rw hvor data i CD-DA format og cd-rom-format optages sammen.\*

Hvis du ikke kan afspille din cd, skal du ændre "CD-EXTRA"-indstillingen i OPTION-menuen (☞ side 28). Så kan du afspille cd'en.

En ATRAC-cd med lyddata komprimeret i MP3-format, som er blevet indspillet med andet programmel end SonicStage, kan også afspilles.

Med SonicStage kan der ikke oprettes cd'er med blandede lydformat-data.

\* Der kan kun afspilles cd'er i ISO 9660 Level 1/2 og formattypen Joliet.

## Musik-cd'er med teknologi til copyright-beskyttelse

Dette produkt er udformet til afspilning af diske, der opfylder Compact Disc (cd)-standarden. I den senere tid er diverse musikdiske kodet med teknologi til beskyttelse af ophavsret blevet markedsført af nogle pladeselskaber. Vær opmærksom på, at der blandt disse diske er nogle, som ikke opfylder cd-standarden, og som ikke kan afspilles med dette produkt.

## Forskel i filstruktur ved ATRAC cd'er og MP3-cd'er

ATRAC-cd'er og MP3-cd'er består af "filer" og "grupper". En "fil" svarer til et "spor" på en lyd-cd. En "gruppe" er en samling filer og svarer til et "album".

Ved MP3-cd'er opfatter denne cd-afspiller en MP3-mappe som en "gruppe", så ATRAC-cd'er og MP3-cd'er kan betjenes på samme måde.

### Antal brugbare grupper og filer

- Maksimale antal grupper: 256
- Maksimale antal filer: 999

### Afspilningsrækkefølge for ATRAC-cd'er og MP3-cd'er

Ved ATRAC-cd'er afspilles filerne i den rækkefølge, som er valgt i SonicStage.

Ved MP3-cd'er kan afspilningsrækkefølgen variere afhængig af metoden, som anvendes til at optage MP3-filer på disken. En "afspilningsliste" med en afspilningsrækkefølge for MP3-filer kan også afspilles. I det følgende eksempel afspilles filerne i rækkefølgen ① til ⑦.

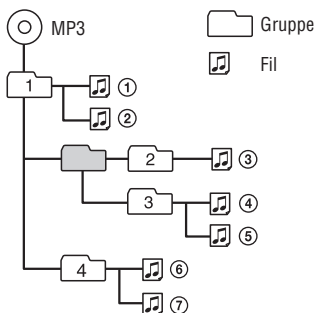

(Maksimale antal biblioteksniveauer: 8)

### Bemærkninger

- Hvis der er optaget ATRAC3plus-filer og MP3-filer på den samme cd, afspiller denne afspiller ATRAC3plus-filerne først.
  - Afspilningsevnen for denne cd-afspiller kan variere afhængigt af diskens kvalitet og optageudstyrets tilstand.
  - A til Z, a til z, 0 til 9, og \_ (understregning) er godkendte tegn.
  - Gem ikke filer i andre formater, og opret ikke overflødige mapper på en disk med ATRAC3plus/MP3-filer.
- #### Om ATRAC-cd'er
- Cd-r'er/cd-rw'er, der er optaget i ATRAC3plus-formatet, kan ikke afspilles på en computer.
- #### Om MP3-cd'er
- Sørg for at tilføje filtypenavnet "mp3" til filnavnet. Men hvis du tilføjer filtypenavnet "mp3" til en anden fil end en MP3-fil, vil afspilleren ikke kunne genkende filen korrekt.
  - Hvis du skal komprimere en kilde til en MP3-fil, anbefaler vi at indstille komprimeringsparametrene til "44,1 kHz", "128 kbps" og "Constant Bit Rate".
  - Hvis du vil optage til den maksimale kapacitet, skal du indstille skriveprogrammet til "halting of writing".
  - Hvis du på én gang vil optage til den maksimale kapacitet på et tomt medie, skal du indstille skriveprogrammet til "Disc at Once".

---

## Forholdsregler

### Om sikkerhed

- Skulle der falde faste genstande eller væsker ind i cd-afspilleren, skal strømmen til den afbrydes, og den skal derefter efterses af kvalificeret servicepersonale, inden den betjenes igen.
- Stik ikke fremmedlegemer ind i DC IN 3 V-jackstikket (ekstern strømindsang).

### Om cd-afspilleren

- Hold cd-afspillerens linse ren, og berør den ikke. Hvis du gør dette, kan linsen blive beskadiget, og cd-afspilleren vil ikke fungere korrekt.
- Placer ikke tunge genstande oven på cd-afspilleren. Cd-afspilleren og cd'en kan blive beskadiget.
- Efterlad ikke cd-afspilleren på et sted i nærheden af varmekilder eller på et sted med direkte sollys, meget støv eller sand, fugt, regn, mekaniske stød, ujævn overflader eller i en bil med lukkede vinduer.
- Hvis cd-afspilleren forårsager forstyrrelser af radio- eller tv-modtagelse, skal cd-afspilleren slukkes eller flyttes væk fra radioen eller fjernsynet.
- Cd'er med en usædvanlig form (f.eks. hjerte, firkant, stjerne) kan ikke afspilles i cd-afspilleren. Forsøger du alligevel at gøre dette, kan det beskadige cd-afspilleren. Brug ikke cd'er af denne type.

### Om håndtering af cd'er

- En cd holdes ren ved at holde den i kanterne. Berør ikke overfladen.
- Klæb ikke papir eller tape på cd'en.
- Udsæt ikke cd'en for direkte sollys eller varmekilder som f.eks. varmlufttrør. Efterlad ikke cd'en i en bil, som er parkeret i direkte sollys.

## Om hovedtelefoner/øretelefoner

### Kørselssikkerhed

Brug ikke hovedtelefoner/øretelefoner, mens du kører, cykler eller betjener et motorkøretøj. Det kan udgøre en fare i trafikken og er på visse steder ulovligt. Det kan også være farligt at høre høj musik, mens du spadserer, især i fodgængerfeltet. Du skal være særligt forsigtig eller standse afspilningen i potentielt farlige situationer.

### Undgå beskadigelse af hørelsen

Undgå brug af hovedtelefoner/øretelefoner ved høj lydstyrke. Høreeksperter fraråder vedvarende, høj og længere tids lytning. Hvis du oplever en ringende tone for ørerne, skal du skrue ned for lyden eller helt standse afspilningen.

### Vis hensyn over for andre

Hold lydstyrken på et moderat niveau. På den måde kan du høre lyde fra omgivelserne og tage hensyn til folk omkring dig.

## Kontrol af medfølgende tilbehør

- Lysnetadapter (AC-ES3010K2)
- Opladningsholder

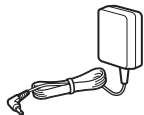

- Eksternt batteri med dæksel
- Genopladeligt batteri

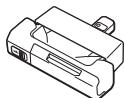

- Bæreetui til batteri
- Bærepose

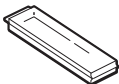

- Øretelefoner
- Fjernbetjening (fjernbetjening)  
(Kun til denne cd-afspiller)



- Cd-rom (SonicStage)  
Afspil ikke denne cd-rom på en lyd-cd-afspiller, herunder denne afspiller.



- Betjeningsvejledning (denne bog)
- Installations-/Brugsvejledning
- Lysnetstikadapter (medfølger kun ved turistmodel)

### Bemærk

Brug kun den medfølgende fjernbetjening. Du kan ikke betjene denne cd-afspiller med andre fjernbetjeninger.

## Sådan tilsluttes øretelefonerne/hovedtelefonerne til fjernbetjeningen

Tilslut stikket på øretelefonen/hovedtelefonen til fjernbetjeningen, så det sidder korrekt.

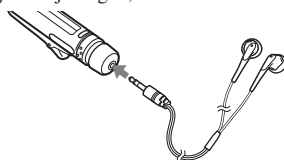

## Hvis du vil bruge fjernbetjeningens klips

Du kan ændre klipsens retning. Drej klipsen som vist nedenfor. Du kan også skifte retning for spornavnet, f.eks. (⌚ side 26, 28).

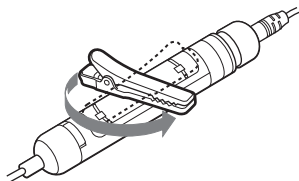

## Til kunder i USA

Lysnetadapteren, som følger med denne enhed, er ikke beregnet til servicering. Hvis lysnetadapteren holder op med at virke efter hensigten under garantiperioden, skal adapteren returneres til det nærmeste Sony-servicecenter eller autoriserede Sony-værksted for at blive udskiftet. Hvis problemet opstår efter garantiperiodens udløb, skal adapteren bortskaffes.



# Vejledning til dele og knapper

## Cd-afspiller

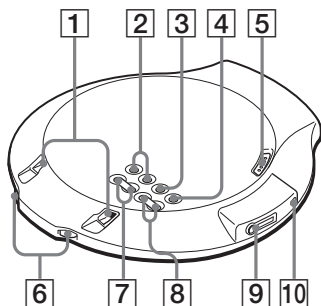

## Fjernbetjening

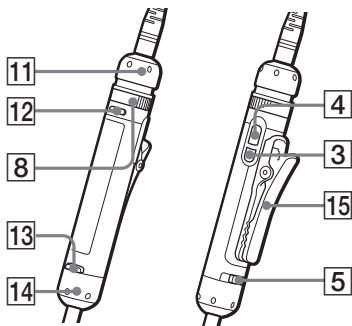

- 1 Tilslutningsklemmer til opladestativet/det eksterne batterihylster (☞ side 11, 14, 15)
- 2 ◀▶/▶▶-knapper (☞ side 17)
- 3 Cd-afspiller:
  - (stop)/CHG-knap (☞ side 12, 17)Fjernbetjening:
  - (stop) knap (☞ side 17, 23, 25, 27)
- 4 ▶|| (afspil/pause)\* knap (☞ side 16-18, 20, 22-24)
- 5 HOLD-kontakt (bag på cd-afspilleren) (☞ side 18)
- 6 OPEN-kontakt (☞ side 11, 16)
- 7 ☐ (gruppe) +/- knapper (☞ side 17)
- 8 Cd-afspiller:
  - VOL (lydstyrke) +/- knapper (☞ side 16)Fjernbetjening:
  - VOL (lydstyrke) +/- knap (☞ side 16, 23, 24)
- 9 ☎ (hovedtelefoner)/LINE OUT (OPTICAL) jackstik (☞ side 16, 30)
- 10 OPR (Operation) lampe (☞ side 11-13, 15, 16, 18)
- 11 Betjeningsknap (☞ side 17, 18, 22-24, 26)
- 12 SEARCH-knap (☞ side 18)
- 13 Funktionsknap (☞ side 19, 20, 23, 24, 26)
- 14 Funktionsdrejeknap (☞ side 19, 20, 23, 24, 26)
- 15 Klips (☞ side 8)

\* Denne knap har en berøringsprik.

Fortsættes ➞

## Display på fjernbetjening

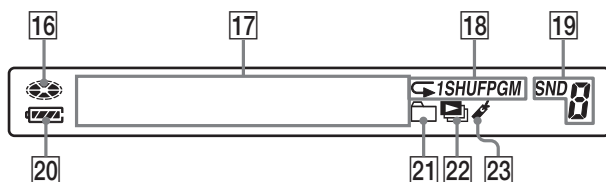

- 16 Diskindikator (☞ side 16)
- 17 Tegndatadisplay (☞ side 19)
- 18 Indikator for afspilningsindstilling (☞ side 21-23)
- 19 Lydindikator (☞ side 24)
- 20 Batteriindikator (☞ side 11, 14)
- 21 Gruppeindikator (☞ side 21, 22)
- 22 Indikator for afspilningsliste (☞ side 21, 22)
- 23 Bogmærkeindikator (☞ side 21, 22)

## Klargøring af en strømkilde (Genopladeligt batteri)

Oplad det genopladelige batteri, før det bruges for første gang, eller når det er afladet. For at bevare den oprindelige kapacitet længere, må batteriet kun oplades, når det er helt afladet ("Lo Batt" vises på displayet). Da den medfølgende opladningsholder kun er beregnet til denne afspiller, er det ikke muligt at oplade andre modeller med denne holder.

- 1 Tryk på OPEN-kontakten fra begge sider for at åbne låget på afspilleren.

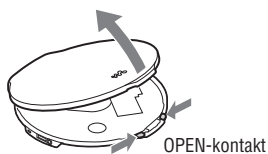

- 2 Åbn låget til batterirummet inde i afspilleren.

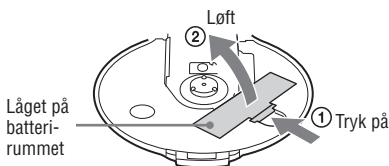

- 3 Indsæt det genopladelige NH-14WM-batteri (medfølger) så ⊕ passer med tegningen i batterirummet, og luk låget, indtil det klikker på plads.

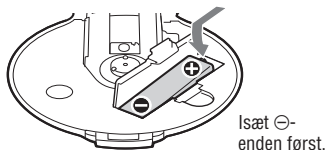

- 4 Tilslut lysnetadapteren til den medfølgende opladningsholder. Indsæt så afspilleren i opladningsholderen.

OPR-lampen på cd-afspilleren blinker, og så lyser den konstant. Når fjernbetjeningen er tilsluttet, blinker "Charging" og indikatorledene på  (batteri) lyser op i rækkefølge på displayet på fjernbetjeningen.

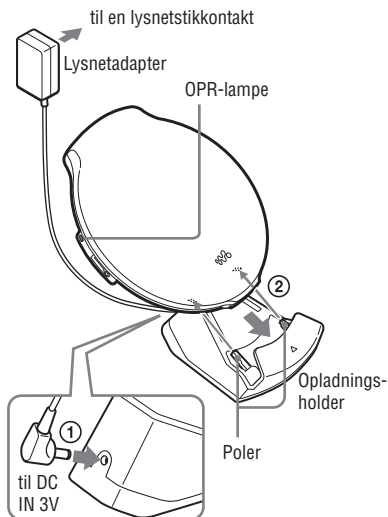

Når batteriet er helt opladet, slukkes OPR-lampen, og "Charging" forsvinder.

Fortsættes →

## Bemærkninger

- Oplad ikke andre genopladelige batterier end NH-14WM (medfølger) i denne opladningsholder.
- Hvis du trykker på ►|| under opladning, stopper opladningen, og afspilning af cd'en begynder.
- Hvis du indsætter afspilleren i opladningsholderen under afspilning, standser afspilningen, og opladningen begynder.
- Under opladning bliver afspilleren og det genopladelige batteri varme. Dette udgør ingen fare.
- Indsæt afspilleren korrekt i opladningsholderen. Kontroller, at OPR-lampen på afspilleren begynder at lyse. Hvis afspilleren indsættes forkert, afbrydes opladningen eller afspilningen.
- Placer ikke mønter eller andre metalgenstande på opladningsholderen. Hvis polen på opladningsholderen ved et uheld får kontakt med en metalgenstand, kan den forårsage kortslutning og varmeudvikling.
- Tag det genopladelige batteri ud, når afspilleren ikke bruges i længere tid.
- Opladningsholderens længde varierer. Dette udgør dog intet problem.

## Oplade det genopladelige batteri uden at bruge den medfølgende opladningsholder

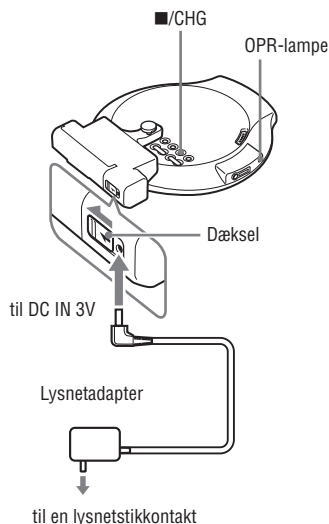

- 1 Udfør trin 1-3 i "Når der anvendes et tørbatteri" (☞ side 13, 14) for at fastgøre det eksterne batterihylster på denne afspiller.
- 2 Mens dækslet på det eksterne batterihylster holdes og skydes i retning af ►, tilsluttes lysnetadapteren.
- 3 Tryk på ■/CHG.  
Opladning begynder.

## Sådan udtages det genopladelige batteri

Tryk på ⊖-enden af det genopladelige batteri.

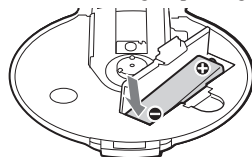

### Bemærkning om det genopladelige batteris levetid, og hvornår det skal udskiftes

Hvis batteriet er nyt, eller hvis det ikke har været brugt i længere tid, oplades det muligvis ikke helt.

I så fald skal du oplade det, indtil OPR-lampen slukker, og så bruge afspilleren, indtil batteriet er helt afladet ("Lo Batt" vises på displayet). Gentag denne fremgangsmåde flere gange.

Hvis batteritiden stadigvæk er mindre end ca. halvdelen af batteritiden ved en normal opladning efter at have prøvet denne fremgangsmåde, skal batteriet udskiftes med et nyt genopladeligt batteri.

### Bemærkning om at bære det genopladelige batteri

Brug det medfølgende batterietui for at beskytte mod uventet varme. Hvis det genopladelige batteri og metalgenstandene kommer i kontakt med hinanden, kan der dannes varme eller opstå brand som følge af kortslutning.

## Når der anvendes et tør batteri

Du kan få den tilgængelige strøm til at vare længere ved at benytte et tør batteri sammen med et genopladeligt batteri ved at montere det eksterne batterihylster.

Batteriet i afspilleren og batteriet i det eksterne batterihylster aflades samtidigt. Når du bruger det genopladelige batteri og tør batteriet sammen for at udvide kapaciteten, skal du bruge et fuldt opladet genopladeligt batteri og et nyt tør batteri.

### 1 Tag dækslet af.

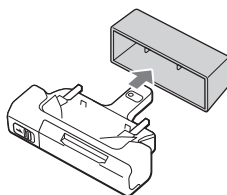

### 2 Isæt et alkalisk LR6-batteri (størrelse AA) (medfølger ikke), så ⊕ passer med tegningen i batterihylstret, og luk låget på batterihylstret.

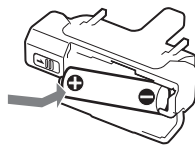

Fortsættes ↗

### 3 Sæt batterihylstret godt fast på cd-afspilleren, og stram skruen i retning af LOCK.

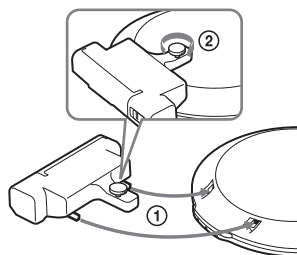

#### Bemærk

Hvis dækslet på det eksterne batterihylster skydes i retning af  under afspilning, kan afspilningen standse.

### Kontrollere, om der er mere strøm på batteriet

Den resterende mængde strøm på batteriet angives på displayet som vist nedenfor. I takt med at den sorte indikatorsektion mindskes, reduceres den resterende strømmængde yderligere.

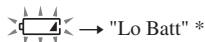
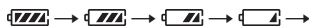

\* Bipløde.

Når batteriet er brugt op, skal det genopladelige batteri oplades, eller tørbatteriet skal udskiftes med et nyt.

#### Bemærkninger

- På displayet vises den omtrentlige resterende strømmængde. For eksempel angiver en sektion ikke altid en fjerdedel af batteristrømmen.
- Afhængig af driftsbetingelserne kan displayet blive større eller mindre i forhold til den faktiske resterende strømmængde.

### Batterilevetid <sup>1)</sup>

Når du benytter et genopladeligt NH-14WM-batteri (opladet i ca. 5 timer <sup>2)</sup>)

	G-PROTECTION	
	"1"	"2"
Lyd-cd	18	17
ATRAC-cd <sup>3)</sup>	40	40
MP3-cd <sup>4)</sup>	22	22

Ved brug af det eksterne batterihylster (et alkalisk batteri <sup>5)</sup>)

	G-PROTECTION	
	"1"	"2"
Lyd-cd	30	27
ATRAC-cd <sup>3)</sup>	60	60
MP3-cd <sup>4)</sup>	33	33

Når du benytter et genopladeligt NH-14WM-batteri og det eksterne batterihylster (et alkalisk batteri <sup>5)</sup>)

	G-PROTECTION	
	"1"	"2"
Lyd-cd	48	44
ATRAC-cd <sup>3)</sup>	100	100
MP3-cd <sup>4)</sup>	55	55

1) Målt værdi ifølge JEITA-standard (Japan Electronics and Information Technology Industries Association)

Afspilningstiden vises i omtrentlige timer, når du bruger afspilleren på en flad og stabil overflade, og "POWER SAVE" er indstillet til "2" (☞ side 28). Denne værdi varierer afhængig af, hvordan afspilleren bruges.

- 2) Opladningstiden varierer afhængig af, hvordan det genopladelige batteri bruges.
- 3) Optaget ved 48 kbps
- 4) Optaget ved 128 kbps
- 5) Når du bruger et Sony LR6 (SG) alkalisk tørbatteri (fremstillet i Japan)

## Bemærkninger om genopladelige batterier og tørbatterier

- Tørbatterier må ikke oplades.
- Kast ikke batterier ind i ild.
- Bær ikke batterier i en lomme m.m., hvor der også er mønter eller andre metalgenstande. Batteriet kan udvikle varme, hvis plus- og minuspolerne utilsigtet kommer i kontakt med en metalgenstand.
- Hold genopladelige batterier og tørbatterier adskilte.
- Hold nye batterier og gamle batterier adskilte.
- Brug ikke forskellige batterityper sammen.
- Når batterierne ikke skal bruges i længere tid, skal de tages ud.
- Hvis der opstår batterilækage, skal eventuelle aflejringer i batterirummet tørres af og nye batterier isættes. Skulle du få batteriaflejringer på huden, skal du vaske dem grundigt af.

## Når lysnetadapteren anvendes

Du kan benytte afspilleren uden batterier, når den får strøm fra lysnetadapteren.

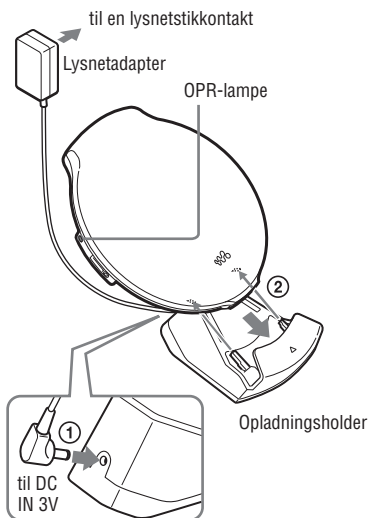

## 1 Tilslut lysnetadapteren til opladningsholderen.

## 2 Indsæt afspilleren i opladningsholderen.

Kontroller, at OPR-lampen på afspilleren begynder at lyse.

## Bemærkninger om lysnetadapteren

- Afbryd alle strømkilder, når afspilleren ikke skal bruges i længere tid.
- Brug kun den medfølgende lysnetadapter. Hvis der ikke fulgte en adapter med cd-afspilleren, skal du bruge en AC-E30HG-lysnetadapter (fås ikke i Australien). Hvis du bruger andre lysnetadaptere, kan dette medføre funktionsfejl.

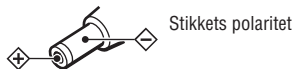

- Berør ikke lysnetadapteren med våde hænder.
- Tilslut lysnetadapteren til en lysnetstikkontakt, som er let tilgængelig. Skulle du observere noget unormalt ved lysnetadapteren, skal du tage den ud af stikkontakten med det samme.

## Afspille en cd

### 1 Tryk på OPEN-kontakten fra begge sider for at åbne låget på afspilleren.

Tilslut hovedtelefonerne/øretelefonerne med fjernbetjeningen til afspilleren i forvejen.

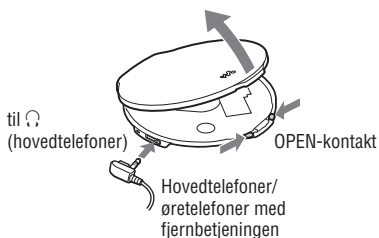

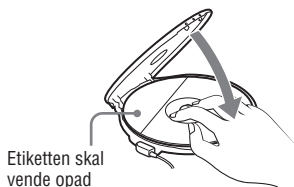

### 2 Placer cd'en i skuffen, og luk låget.



OPR-lampen lyser gentagne gange skiftevis rødt, grønt og orange.

### 3 Tryk på ►II på fjernbetjeningen.

 (disk) bevæger sig, og afspilleren begynder at afspille.

OPR-lampens farve skifter afhængig af musikkildens formattype ( side 5), som afspilles. Rød: CD-DA-format, Grøn: ATRAC3plus-format og Orange: MP3-format.

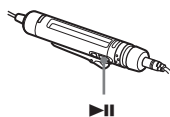

### 4 Juster lydstyrken ved at dreje VOL +/- knappen på fjernbetjeningen.

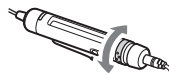

VOL +/- kontrolknop

### Om cd-afspilleren

Efter at have anbragt cd'en i skuffen i trin 2, skal du trykke på ►II og indstille lydstyrken ved at trykke på VOL +/-.

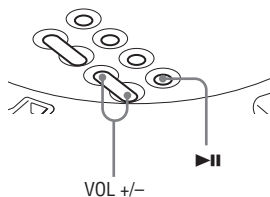

### Fjerne cd'en

Udtag cd'en, mens du trykker på omdrejningstappen midt i afspilleren.

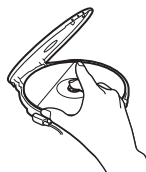



# Grundlæggende afspilningshandlinger (Afspil, stop, søg)

## Fjernbetjening

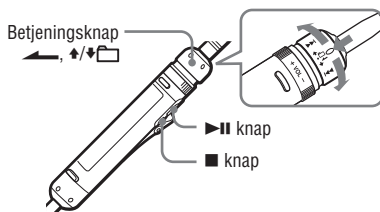

For at	Betjening på fjernbetjeningen (betjeningen på afspilleren er angivet i parentes)	
<b>Afspil</b>	Afspil fra første spor	Fra stop, tryk på ▶  , indtil afspilningen begynder. (Fra stop, tryk på ▶  , indtil afspilningen begynder.)
<b>Standse</b>	Pause/Genoptag afspilning efter pause	Tryk på ▶  . (Tryk på ▶  .)
	Standse afspilning	Tryk på ■ (stop). (Tryk på ■/CHG.)
<b>Søg</b>	Finde begyndelsen af det aktuelle spor <sup>1)</sup>	Drej funktionsknappen én gang mod ◀◀◀. (Tryk én gang på ◀◀◀.)
	Finde begyndelsen af foregående spor <sup>1)</sup>	Drej funktionsknappen gentagne gange mod ◀◀◀. (Tryk gentagne gange på ◀◀◀.)
	Finde begyndelsen af det næste spor <sup>1)</sup>	Drej funktionsknappen én gang mod ▶▶▶. (Tryk én gang på ▶▶▶.)
	Finde begyndelsen af efterfølgende spor <sup>1)</sup>	Drej funktionsknappen gentagne gange mod ▶▶▶. (Tryk gentagne gange på ▶▶▶.)
	Gå hurtigt tilbage <sup>1)3)</sup>	Drej funktionsknappen mod ◀◀◀, og hold den i denne stilling. (Tryk på og hold ◀◀◀.)
	Gå hurtigt fremad <sup>1)3)</sup>	Drej funktionsknappen mod ▶▶▶, og hold den i denne stilling. (Tryk på og hold ▶▶▶.)
	Springe til efterfølgende grupper <sup>2)</sup>	Drej funktionsknappen gentagne gange mod ↕, mens du holder knappen mod ◀. (Tryk gentagne gange på ◀ (gruppe).)
	Springe til foregående grupper	Drej funktionsknappen gentagne gange mod ↕, mens du holder knappen mod ▶. (Tryk gentagne gange på ▶ (gruppe).)

1) Du kan både foretage betjening under afspilning og pause.

2) Du kan foretage betjening und afspilning af andre cd'er end lyd-cd'er.

3) Du kan ikke foretage betjening, når du anvender en MP3-fil, som er optaget på en cd-r/cd-rw i et pakke-skriveformat.

Fortsættes →

## Fastlåsning af knapperne (HOLD)

Du kan undgå, at der utilsigtet bliver trykket på knapperne ved at låse knapperne, når afspilleren transporteres. OPR-lampen blinker, hvis du trykker på en knap, når HOLD-funktionen på afspilleren er aktiveret.

### 1 Skyd HOLD-kontakten på fjernbetjeningen eller på afspilleren (på bagsiden) i pilens retning.

Du kan benytte HOLD-funktionen til fjernbetjeningen og afspilleren særskilt. Selvom HOLD-funktionen på afspilleren eksempelvis er aktiveret, kan du betjene afspilleren ved at bruge fjernbetjeningen, med mindre du også indstiller HOLD-funktionen på fjernbetjeningen til ON.

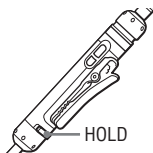

### Låse knapperne op

Skyd HOLD-kontakten i modsat retning af pilen.

#### Bemærk

Selvom HOLD-funktionen virker, vises "HOLD" ikke på displayet på fjernbetjeningen.

## Søgning efter foretrukne spor/filer

### Søgning ved at gennemse en liste med grupper/filer (Listevisning)

Du kan søge efter et spor/en fil ved at kontrollere formattypen for musikilden og navnene på grupper og filer.



### 1 Tryk på SEARCH på fjernbetjeningen.

### 2 Drej VOL +/- kontakten for at vælge en gruppe, og tryk så på ►II.

Hvis du vælger en gruppe på en MP3-cd etc. ved at gennemsøge alle biblioteker, skal du dreje drejeknappen mod ◀◀ eller ►►.

### 3 Drej VOL +/- knappen for at vælge en fil, og tryk så på

Den valgte fil afspilles.

### Den valgte fil afspilles.

Drej drejeknappen på fjernbetjeningen mod ◀◀, eller drej drejeknappen mod ▼□ mens du holder knappen mod ◀.

### Sådan annulleres en søgning

Tryk på ■ på fjernbetjeningen.

## Kontrollere cd-data på displayet

Du kan kontrollere cd-oplysningerne på displayet på fjernbetjeningen.

Afhængig af, hvilket land du købte cd-afspilleren, i er standardsproget måske ikke "ENGLISH." Skift om nødvendigt LANGUAGE-indstilling (☞ side 27)

Når du afspiller en MP3-cd med filer med et ID3-mærke, vises ID3-mærke-oplysninger. (Hvis der ingen ID3-mærke-oplysninger er, vises fil- eller gruppenavnet.) (☞ side 5)

### Bemærkninger

- Tegnene A-Z, a-z, 0-9, og \_ kan vises på denne afspiller.
- Inden en fil afspilles, læser afspilleren alle data om filer og grupper (eller mapper) på cd'en. "Reading" vises. Denne aflæsning kan tage noget tid afhængigt af cd'ens indhold.
- Hvis filen ikke tilhører en gruppe, vises "MP3 ROOT" på displayet.

## Sådan kontrolleres informationerne på displayet på fjernbetjeningen

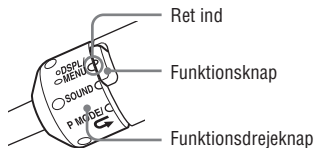

Drej funktionsknappen på fjernbetjeningen for at vælge DSPL/MENU, og tryk gentagne gange på funktionsknappen.

### Lyd-cd

Spornummer, forløbet afspilningstid (spornavn, kunstnernavn)<sup>1)</sup>

001 01:02

Samlet antal filer på cd'en, resterende tid på cd'en (navn på album)<sup>1)</sup>

012 -63:42

Animationsskærm



### ATRAC-cd/MP3-cd

Filnummer, filnavn, kunstnernavn, forløbet afspilningstid

001 In Your H

Filnummer, albumnavn, CODEC-informationer <sup>2)</sup>, resterende tid ved den aktuelle fil

001 Green Tre

Animationsskærm





1) Når du afspiller en lyd-cd med tekstinformationer såsom CD-TEXT, vises der oplysninger i parentes.

2) Bithastighed og samplingfrekvenser vises. Mens en MP3-fil oprettet ved VBR (variable bit rate) afspilles, vises "VBR" på displayet i stedet for en bithastighed. I visse tilfælde vises "VBR" halvvejs igennem afspilningen, frem for i starten.

## Ændring af afspilningsindstillinger (Afspilningsindstilling)

Der kan benyttes forskellige afspilningsindstillinger, som f.eks. at vælge sange, som du vil lytte til, og afspilning af sange i en foretrukken rækkefølge.

Hvis du ønsker nærmere oplysninger om afspilningsindstillinger, henvises du til  side 21.

Du kan også afspille sange gentagne gange ud fra de afspilningsindstillinger, som du vælger (gentaget afspilning,  side 23).

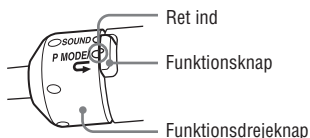

- 1 Under afspilning skal du dreje funktionsknappen på fjernbetjeningen for at vælge P MODE/ og trykke på funktionsknappen gentagne gange for at vælge en afspilningsindstilling.**

Den valgte afspilningsindstilling lyser eller blinker.



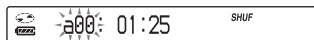

Hvis afspilningsindstillingen blinker, skal du trykke på .



### Sådan vender du tilbage til normal afspilning

Drej funktionsknappen på fjernbetjeningen til P MODE/, og tryk gentagne gange på funktionsknappen, indtil afspilningsindstillingen forsvinder.

## Afspilningsindstillinger (PLAY MODE)

Displayet på fjernbetjeningen	Forklaring
Ingen indikation	Alle spor på cd'en afspilles i en sporrækkefølge. Ved ATRAC-/MP3-cd'en er en afspilningsrækkefølge anderledes, afhængig af indstillingen for "PLAY ORDER" i OPTION-menuen.
	Alle filer i den valgte gruppe eller alle grupper vises (kun ATRAC-cd/MP3-cd) (☞ side 22).
1	Det aktuelle spor afspilles én gang..
SHUF	Alle spor på cd'en afspilles én gang i tilfældig rækkefølge.
 SHUF	Alle filer i den valgte gruppe afspilles én gang i tilfældig rækkefølge (kun ATRAC-cd/MP3-cd) (☞ side 22).
	Spor, hvor der er tilføjet bogmærker, afspilles. Afspilningen af spor med bogmærker begynder i rækkefølge efter spornummer, ikke i den rækkefølge, bogmærkerne blev tilføjet (☞ side 22).
	Spor i den valgte m3u afspilningsliste* afspilles (kun MP3-cd) (☞ side 22).
a00	De spor, som du hyppigst har afspillet fra cd'en, afspilles fra nr. 10 til nr. 1.
a00 SHUF	Op til 32 spor, som afspilleren automatisk har lagret i hukommelsen som de hyppigst afspillede spor, afspilles i tilfældig rækkefølge.
PGM	Op til 64 spor afspilles i din yndlingsrækkefølge (☞ side 23).
INTRO	Ca. de første 10 sekunder af alle spor, som følger det aktuelle spor, afspilles én gang. Hvis du drejer funktionsknappen for at vælge P MODE/  , og trykker på funktionsknappen under INTRO-afspilning, kan du lytte til det aktuelle spor til slutningen..

\* En m3u-afspilningsliste er en fil med en indkodet MP3-fil-afspilningsrækkefølge. Hvis du vil benytte afspilningslistefunktionen, skal du optage MP3-filer på en cd-r/cd-rw vha. indkodningsprogrammel, som understøtter m3u-formatet.

Fortsættes 

## Afspilningsgrupper

---

**1** I trin 1 i "Ændring af afspilningsindsstillinger" (☞ side 20) skal du vælge "☐" eller "☐ SHUF."

---

**2** Drej VOL +/- knappen for at vælge en gruppe.

Hvis du vælger en gruppe på en MP3-cd etc. ved at gennemse alle biblioteker, skal du dreje drejeknappen mod ◀◀ eller ▶▶.

Hvis du vælger en gruppe i samme bibliotek, skal du dreje VOL +/- knappen.

---

**3** Tryk på ▶II i mindst 2 sekunder.

Afspilleren starter afspilning af alle filer i den valgte gruppe.

---

### Bemærk

Hvis gruppen ikke har nogen spor, står der "Invalid" på displayet.

## Afspilning af foretrukne spor (Bogmærkeafspilning)

---

**1** Under afspilning af det spor, som du vil tilføje et bogmærke, skal du trykke på ▶II på fjernbetjeningen, indtil ✎ blinker langsomt.

---

**2** Hvis du vil tilføje et bogmærke til to eller flere spor, skal du gentage trin 1.

Du kan tilføje bogmærker for op til 10 cd'er ved lyd-cd'er (op til 99 spor på hver cd) og op til 5 cd'er ved ATRAC-cd'er/MP3-cd'er (op til 999 spor på hver cd).

---

**3** I trin 1 af "Ændring af afspilningsindstillinger (PLAY MODE)" (☞ side 20) skal du vælge ✎ (BOOKMARK).

---

**4** Tryk på ▶II.

## Sådan fjernes bogmærker

Under afspilning af et spor med et bogmærke skal du trykke på ▶II på fjernbetjeningen, indtil ✎ forsvinder.

### Bemærkninger

- Hvis du forsøger at tilføje bogmærker til spor på den elvte cd (på den sjette cd ved afspilning af ATRAC-cd'er/MP3-cd'er), slettes bogmærkerne for den cd, du afspillede først.
- Alle bogmærker, som er gemt i hukommelsen, slettes, hvis du fjerner alle strømkilder, eller hvis du fortsætter afspilningen på det genopladelige batteri, mens "Lo Batt" vises uden at oplade batteriet.

## Afspilning af yndlingsafspilningslister (m3u-afspilningsliste)

---

**1** I trin 1 af "Ændring af afspilningsindstillinger (PLAY MODE)" (☞ side 20) skal du vælge 📁 (play list).

---

**2** Drej drejeknappen på fjernbetjeningen mod ◀◀ eller ▶▶ for at vælge en afspilningsliste, som du vil lytte til.

---

**3** Tryk på ▶II.

## Afspille spor i din yndlingsrækkefølge (PGM-afspilning)

- 1 Når afspilleren standser, skal du dreje funktionsknappen på fjernbetjeningen for at vælge P MODE/↵ og trykke gentagne gange på funktionsknappen, indtil "PGM" (program) blinker.

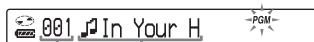

Afspilningsrækkefølge

Spornavn eller filnavn

- 2 Drej VOL +/- knappen for at vælge et spor, og tryk så på ►||, indtil displayet skifter.

Når du afspiller en ATRAC cd/MP3-cd: Du kan også vælge en fil i en anden gruppe ved at dreje betjeningsknappen mod ▲ eller ▼, mens du holder knappen mod ◀.

- 3 Gentag trin 2 for at vælge spor i din yndlingsrækkefølge.

Du kan vælge op til 64 spor.

Når du afslutter indtastning af spor nr. 64, vises det først valgte spor (lyd-cd)/filnavn (ATRAC-cd/MP3-cd) i displayet.

Hvis du vælger 65 spor eller flere, slettes de først valgte spor ét efter ét.

- 4 Tryk på ►||.

Afspilning starter i den valgte rækkefølge.

### Kontrollere programmet

- 1 Når afspilleren er standset, skal du dreje funktionsknappen på fjernbetjeningen for at vælge P MODE/↵ og trykke gentagne gange på funktionsknappen, indtil "PGM" blinker. Tryk så på ►|| på fjernbetjeningen, indtil displayet skifter.
- 2 Når du trykker på ►|| på fjernbetjeningen, indtil displayet skifter, vises sporene i afspilningsrækkefølge.

### Sådan annulleres PGM-afspilning

Tryk på ■ på fjernbetjeningen.

## Gentaget afspilning af spor (Repeat-afspilning)

- 1 Drej funktionsknappen på fjernbetjeningen for at vælge P MODE/↵, og tryk gentagne gange på funktionsknappen for at vælge den afspilningsindstilling, du vil gentage (↻ side 21).

- 2 Tryk på funktionsknappen, indtil ↻ (repeat) vises.

Den valgte afspilningsindstilling gentages.

### Sådan vender du tilbage til normal afspilning

Drej funktionsknappen på fjernbetjeningen for at vælge P MODE/↵, og tryk så på funktionsknappen, indtil ↻ forsvinder.

## Ændre lyd kvalitet

Hvis du ønsker nærmere oplysninger om indstilling af SOUND-elementer, henvises du til  side 25.

### Valg af lyd kvaliteten

Du kan justere "EQUALIZER"-indstillingen og/eller "CLEARBASS"-indstillingen. Hvis du vælger begge på samme tid, kan du nyde en kraftigere baslyd i den ønskede lyd kvalitet.

**1** Drej funktionsknappen på fjernbetjeningen for at vælge SOUND.

**2** Tryk gentagne gange på funktionsknappen, indtil "EQUALIZER" eller "CLEARBASS" vises.

**3** Tryk på ►II.

**4** Drej drejeknappen mod ◀◀ eller ▶▶ for at vælge den ønskede lyd kvalitet.

**5** Tryk på ►II.

### Tilpasse lyd kvalitet

Du kan individuelt indstille lyd kvaliteten for hvert frekvensinterval ved at kontrollere kurveformen på displayet.

**1** Drej funktionsknappen på fjernbetjeningen for at vælge SOUND, tryk så gentagne gange på funktionsknappen, indtil "EQUALIZER" vises, og tryk så på ►II.

**2** Drej funktionsknappen gentagne gange mod ◀◀ eller ▶▶ for at vælge "CUSTOM", og tryk p ►II.

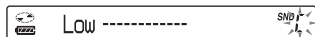

**3** Drej funktionsknappen mod ◀◀ eller ▶▶ i 2 sekunder eller mere, indtil det frekvensinterval, du vil indstille, vises.

"LOW" vises først.

Der er 3 frekvensintervaller; "Low" (lyd i den lave del af intervallet), "Mid" (lyd i den melleste del af intervallet), og "Hi" (lyd i den høje del af intervallet).

**4** Drej funktionsknappen gentagne gange mod ◀◀ eller ▶▶ for at vælge kurveform.

For hvert frekvensområde er der 3 former gemt i hukommelsen.

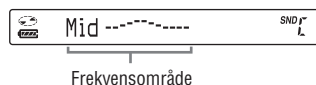

**5** Drej gentagne gange på VOL +/- knappen for at vælge lyd styrke

Lyd styrken kan indstilles i 7 niveauer.

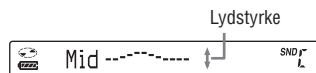

**6** Gentag trin 3 til 5 for at foretage justering for de resterende 2 frekvensområder.

**7** Tryk på ►II.

**Sådan vendes tilbage til den foregående skærm**

Tryk på ■ på fjernbetjeningen.

**Sådan annulleres justeringsbetjeningen**

Tryk på ■ på fjernbetjeningen i 2 sekunder eller mere.

### Bemærkninger

- Hvis lyden forvrænges som følge af dine lydindstillinger, når du skruer op for lyd styrken, skal du skrue ned for lyd styrken.
- Hvis du kan mærke en forskel i lyd styrken mellem "CUSTOM"-lydindstillingen og andre indstillinger, skal du indstille lyd styrken efter eget ønske.



## SOUND-elementer

Hvis du vil tilbage til forrige skærmbillede, skal du trykke på **■** på fjernbetjeningen. Hvis du vil annullere handlingen, skal du trykke på **■** på fjernbetjeningen i 2 sekunder eller mere.

Punkt	Indstillinger (●: standardindstilling)	
EQUALIZER (Equalizer- indstilling)	● OFF	Normal lyd kvalitet.
	SOFT	Til vokal, fremhæver lyden i det midterste interval.
	ACTIVE	Livlige lyde, fremhæver lyden i det høje og lave interval.
	HEAVY	Kraftfulde lyde, fremhæver yderligere lydene i det høje og lave interval sammenlignet med ACTIVE-lyd.
	CUSTOM	Brugerdefineret lyd (se  side 24 for nærmere oplysninger).
CLEARBASS (Baslyd- indstilling)	● OFF	Normal lyd kvalitet.
	BASS 1	Fremhæver baslyd.
	BASS 2	Fremhæver baslyd mere end BASS 1.
	BASS 3	Fremhæver baslyd mere end BASS 2.

### Bemærk

Hvis du ændrer indstillingen for EQUALIZER-punktet efter at have indstillet CLEARBASS-punktet, prioriteres EQUALIZER-punktet højest.

Når du indstiller både EQUALIZER-punktet og CLEARBASS-punktet, skal du først indstille EQUALIZER-punktet.

---

## Ændring af valgfrie indstillinger

Hvis du ønsker nærmere oplysninger om indstilling af OPTION-punkter, henvises du til  side 27.

### Indstilling af forskellige funktioner

Du kan indstille forskellige funktioner, såsom sproget i menuen og afspilningsrækkefølgen for grupper/filer.

---

**1 Drej funktionsknappen på fjernbetjeningen til DSPL/MENU, tryk så på funktionsknappen, og hold den nede.**

---

**2 Drej funktionsknappen mod  eller  for at vælge det punkt, du vil indstille, og tryk så på .**

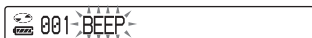

---

**3 Drej funktionsknappen mod  eller  for at vælge en indstilling, og tryk så på .**

Når du indstiller "LANGUAGE" eller "PLAY ORDER," skal du gentage trin **3**.

## OPTION-elementer

Hvis du vil tilbage til forrige skærmbillede, skal du trykke på **■**. Hvis du vil annullere indstillingshandlingen, skal du trykke på **■** i 2 sekunder eller mere.

Punkter	Indstillinger (●: standardindstillinger)				
LANGUAGE (sprog i menuen, etc.)	MENU	● ENGLISH	Vælg sproget til menuteksterne, advarsler etc.		
		FRENCH			
		GERMAN			
		ITALIAN			
		JAPANESE*			
		KOREAN*			
		PORTUGUESE			
		RUSSIAN			
		S.CHINESE*			
		SPANISH			
		T.CHINESE*		* kun D-NE20LS	
		TEXT <sup>4)</sup>		● AUTO	Vælg sproget til CD-TEXT, ID3-mærke etc.
					Hvis du vælger "AUTO", kan du læse teksten i følgende sprog.
ENGLISH					
FRENCH					
GERMAN					
ITALIAN					
JAPANESE*					
KOREAN*					
PORTUGUESE					
RUSSIAN					
S.CHINESE*					
SPANISH					
T.CHINESE*	* kun D-NE20LS				
G-PROTECTION <sup>1)4)</sup> (for at undgå, at lyden springer)	● 1	Beskyttelse mod spring i lyden er indbygget i cd-lyden af høj kvalitet.			
	2	Der er indarbejdet ekstra beskyttelse mod spring i lyden.			
AVLS <sup>2)</sup> (begrænse lydstyrken)	● OFF	Lydstyrken ændres, uden at der lægges en grænse på lydstyrken.			
	ON	De lægges en grænse på den maksimale lydstyrke for at beskytte din høreelse.			

Fortsættes ⇨

<b>Punkter</b>	<b>Indstillinger (●: standardindstillinger)</b>		
TIMER (timer slået fra)	● OFF	Timeren virker ikke.	
	ON	1-99 min Drej VOL +/- knappen på fjernbetjeningen gentagne gange for at øge eller mindske tidsperioden med 5 minutter, eller bliv ved med at dreje VOL +/- knappen for at øge eller mindske med 1 minut. Standardindstillingen er "10 min".	
AUDIO OUT <sup>4)</sup> (ekstern lydudgang)	● HEADPHONE	Vælg denne indstilling, når du tilslutter de medfølgende øre- eller hovedtelefoner.	
	LINE OUT	Vælg dette, hvis du tilslutter andre enheder, f.eks. aktive højttalere med en lydledning (☞ side 30).	
BEEP (betjeningslyd)	● ON	Der lyder en biplyd, når du betjener afspilleren.	
	OFF	Biplyden er slået fra.	
SEAMLESS <sup>3) 4)</sup> (afspille spor kontinuerligt)	● OFF	Cd'en afspilles som optaget på disken, herunder mellemrum mellem spor.	
	ON	Cd'en afspilles uden mellemrum mellem spor.	
POWER SAVE <sup>4)</sup> (LCD-baggrunds- belysning på fjernbetjeningen og OPR-lampen på afspilleren)	● OFF	På fjernbetjeningen lyser displayet i ca. 10 sekunder, hvorefter det slukkes. OPR-lampen på afspilleren forbliver tændt.	
	1	Hverken displayet på fjernbetjeningen eller OPR-lampen på cd-afspilleren lyser op.	
	2	Hverken displayet på fjernbetjeningen eller OPR-lampen på cd-afspilleren lyser op. Endvidere er SOUND-indstillingerne ikke i kraft.	
PLAY ORDER <sup>4)</sup> (afspilnings- rækkefølge)	TRACK	● NORMAL	Afspil musikilden i rækkefølge efter optagelse.
		ID3tagTNO	Afspil i rækkefølge efter ID3-mærkenummer.
		FILE NAME	Afspil i alfabetisk rækkefølge efter filnavnene.
	GROUP	● OFF	Afspil musikilden i rækkefølge efter optagelse.
		ON	Afspil musikilden i rækkefølge efter gruppenavne.
DIRECTION (invertering af tegnene på displayet)	● NORMAL	Tegnene på displayet vises i normal rækkefølge.	
	REVERSE	Tegnene vises på displayet i modsat retning, så de kan læses fra den modsatte side. Når du indstiller CUSTOM-punkter ved EQUALIZER-indstillinger, virker VOL +/- på fjernbetjeningen på modsat vis.	

Punkter	Indstillinger (●: standardindstillinger)	
CD-EXTRA <sup>4) 5)</sup> (afspilning efter diskformat)	● OFF	Indstil til "OFF", så længe du kan afspille cd'en normalt.
	ON	Hvis du ikke kan afspille din CD-Extra, skal du indstille den til "ON". Du kan afspille den.
ANIMATION (valg af animeringsskærm)	● OFF	Den almindelige afspilningsskærm vises, når afspilleren ikke spiller.
	ON	Animeringsskærbilledet vises, når afspilleren ikke spiller.

1) Afhængig af, hvilken model du købte, vises "G-PRO" på fjernbetjeningen.

2) AVLS er en forkortelse for Automatic Volume Limiter System.

3) Denne funktion virker kun ved ATRAC-cd'er.

4) Du kan kun indstille dette, når afspilleren er standset.

5) Denne funktion virker kun ved lyd-cd'er og CD-Extra cd'er.

### Bemærkninger

- Selvom "G-PROTECTION" er indstillet til "2", kan lyden springe:
  - hvis cd-afspilleren udsættes for kraftigere vedvarende rystelser end forventet,
  - hvis der afspilles en snavset eller ridset cd, eller
  - ved cd-r/cd-rw'er, hvis en disk af lav kvalitet afspilles, eller der er problemer i forbindelse med den oprindelige optageenhed eller applikationsprogrammet.
- Selvom "SEAMLESS" er indstillet til "ON," afspilles sporene muligvis ikke kontinuerligt, afhængig af, hvordan musikilden blev optaget.

## Tilslutning af andre enheder

Du kan lytte til cd'er via et stereoanlæg og optage cd'er på kassettebånd eller en MiniDisc. Se betjeningsvejledningen til det udstyr, du vil tilslutte.

Sørg for at slukke alle enheder, før du foretager tilslutninger og ændrer indstillingerne, som forklares nedenfor.

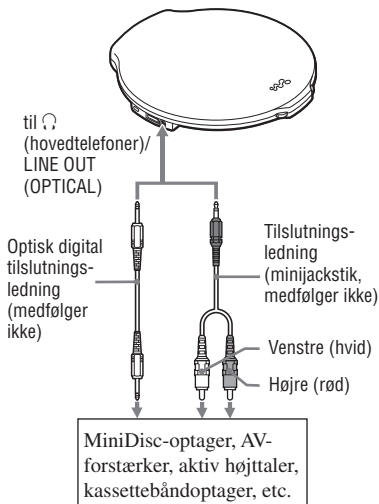

Du skal ændre indstillingen for "AUDIO OUT" i OPTION-menuen, så lyden udsendes til den tilsluttede enhed. "AUDIO OUT"-indstillingerne vises nedenfor. Hvis du vil foretage disse indstillinger, henvises du til side 26, 28.

Tilsluttet enhed*	Indstilling
Hovedtelefoner	HEADPHONE
Enhed tilsluttet vha. tilslutningsledning	LINE OUT

Når du tilslutter en anden enhed, skal denne indstilles til "LINE OUT." Når indstillingen er "LINE OUT", kan lydstyrken hverken indstilles via afspilleren eller fjernbetjeningen, og lydfunktionen virker ikke.

\* Når du tilslutter en anden enhed vha. den optiske digitale tilslutningsledning, behøver du ikke foretage disse indstillinger. Indstillingerne skifter automatisk.

### Bemærkninger

- Inden du afspiller en cd, skal du skrue ned for lyden på den tilsluttede enhed for at undgå at beskadige den tilsluttede højttaler.
- Brug lysnetadapteren ved optagelse. Hvis du anvender det genopladelige batteri eller et tør-batteri som strømkilde, kan batteriet blive fuldstændig afladet midt under en optagelse.
- Denne cd-afspiller bruger Serial Copy Management System, som kun gør det muligt at lave en 1. digitale kopi.
- Når du afspiller en ATRAC-cd/MP3-cd, udsendes optiske digitale signaler ikke fra (hovedtelefoner)/LINE OUT (OPTICAL) jackstikket. Ved optagelse eller afspilning af en ATRAC-cd/MP3-cd vha. en tilsluttet enhed må du kun bruge en analog tilslutningsledning.
- Når du bruger en optisk digital tilslutningsledning, skal du sørge for at cd-afspilleren er i pausestilling, før du begynder at indspille en cd på en MiniDisc, DAT, etc.
- Hvis du vil optage cd-lyd i høj kvalitet, skal du indstille "G-PRO (G-PROTECTION)" til "1" i OPTION-menuen.

## Fejlfinding

Skulle du stadig have problemer, når du har kontrolleret disse symptomer, skal du kontakte din nærmeste Sony-forhandler.

### Strøm

Symptom	Årsag og/eller afhjælpning
Det genopladelige batteri kan ikke oplades.	<ul style="list-style-type: none"> <li>→ Det genopladelige batteri er ikke indsat i batterirummet. Indsæt det genopladelige batteri (☞ side 11).</li> <li>→ Polerne på opladningsholderen er snavsede. Tør dem af med en blød tør klud (☞ side 35).</li> <li>→ Cd'en spiller. Sluk for den (☞ side 17).</li> <li>→ Cd-afspilleren er ikke anbragt korrekt i opladningsholderen. Anbring afspilleren korrekt i holderen, og kontroller, at OPR-lampen begynder at lyse (☞ side 11).</li> </ul>

### Sound

Symptom	Årsag og/eller afhjælpning
Lydstyrken falder ikke, selvom du drejer VOL +/- knappen på fjernbetjeningen mod + gentagne gange (selvom du trykker gentagne gange på VOL + på afspilleren).	<ul style="list-style-type: none"> <li>→ "AVLS" er indstillet til "ON." Indstil den til "OFF" (☞ side 27).</li> <li>→ "AUDIO OUT" er indstillet til "LINE OUT." Indstil det til "HEADPHONE" (☞ side 28).</li> </ul>
Ingen lyd, eller der høres støj.	<ul style="list-style-type: none"> <li>→ Tilslut hovedtelefon-/øretelefonstikkene korrekt.</li> <li>→ Stikkene er snavsede. Rens jævnligt hovedtelefon-/øretelefonstikkene med en tør blød klud.</li> </ul>
Lydstyrken kan ikke indstilles.	<ul style="list-style-type: none"> <li>→ "AUDIO OUT" er indstillet til "LINE OUT". Indstil lydstyrken vha. lydstyrkeknappen på den tilsluttede enhed, eller indstil "AUDIO OUT" til "HEADPHONE" (☞ side 28).</li> </ul>
Der høres en raslende lyd fra cd'en.	<ul style="list-style-type: none"> <li>→ Luk batterirummets låg godt til (☞ side 11).</li> </ul>
Lyden forvrænges eller larmer, når afspilleren bruges sammen med et tilsluttet stereoanlæg.	<ul style="list-style-type: none"> <li>→ "AUDIO OUT" er indstillet til "LINE OUT." Indstil lydstyrken for den tilsluttede enhed (☞ side 28).</li> <li>→ "AUDIO OUT" er indstillet til "HEADPHONE". Indstil lydstyrken på afspilleren (☞ side 28).</li> </ul>
EQUALIZER-punkter kan ikke indstilles.	<ul style="list-style-type: none"> <li>→ "POWER SAVE" er indstillet til "2" (☞ side 28).</li> </ul>

Fortsættes ⇨

## Betjening/Afspilning

Symptom	Årsag og/eller afhjælpning
Afspilningstiden er for kort. Cd'en spiller ikke.	<ul style="list-style-type: none"><li>→ Kontroller, at du anvender et alkalibatteri og ikke et manganbatteri.</li><li>→ Udskift tørbatteriet med et nyt LR6 (størrelse AA) alkalibatteri (☞ side 13).</li><li>→ Oplad og aflad det genopladelige batteri adskillige gange (☞ side 11).</li></ul>
Visse spor kan ikke afspilles.	<ul style="list-style-type: none"><li>→ Du forsøgte at afspille filer, der er gemt i et format, som ikke er kompatibelt med cd-afspilleren (☞ side 5).</li><li>→ Vælg en anden indstilling for "CD-EXTRA" i OPTION-menuen. Du kan afspille cd'en (☞ side 28).</li></ul>
"Lo Batt" vises på displayet, og cd'en spiller ikke.	<ul style="list-style-type: none"><li>→ Det genopladelige batteri er brugt helt op. Oplad batteriet (☞ side 11)</li><li>→ Udskift tørbatteriet med et nyt LR6 (størrelse AA) alkalibatteri (☞ side 13).</li></ul>
"Hi DC in" vises på displayet.	<ul style="list-style-type: none"><li>→ Der bruges en lysnetadapter med en højere ydelse end den medfølgende eller anbefalede. Brug kun den medfølgende lysnetadapter eller bilbatteriledningen anbefalet i "Ekstra tilbehør" (☞ side 36).</li></ul>
Cd'en afspiller ikke, eller "Ingen disk" vises på displayet, når en cd er anbragt i afspilleren.	<ul style="list-style-type: none"><li>→ Cd'en er snavset eller defekt. Rens den eller udskift den.</li><li>→ Kontroller, at cd'en er isat med etiketten opad (☞ side 16).</li><li>→ Der er kondensvand i afspilleren. Lad cd-afspilleren stå i nogle timer, indtil fugten fordamper.</li><li>→ Luk batterirummets låg godt til (☞ side 11).</li><li>→ Kontroller, at batteriet er isat korrekt (☞ side 11, 13).</li><li>→ Tilslut lysnetadapteren til en lysnetstikkontakt på korrekt vis (☞ side 15).</li><li>→ Tryk på ►II, når ét sekund eller mere er gået, siden lysnetadapteren blev tilsluttet.</li><li>→ Cd-r'en/cd-rw'en i afspilleren er tom.</li><li>→ Der er problemer med cd-r/cd-rw'ens kvalitet, optageudstyret eller applikationssoftwaren.</li></ul>
OPR-lampen på afspilleren blinker, når du trykker på en knap, og cd'en spiller ikke.	<ul style="list-style-type: none"><li>→ Knapperne er låst. Skub HOLD-kontakten tilbage (☞ side 18)</li></ul>



Symptom	Årsag og/eller afhjælpning
Afspilningen begynder fra det sted, hvor du afbrød afspilningen (genoptagelsesfunktion).	→ Genoptagelsesfunktionen er slået til. For at begynde afspilningen fra det første spor skal du trykke på ►  , mens afspilleren er standset, indtil afspilningen af det første spor begynder, eller åbne cd-afspillerens låg (☞ side 17). Du kan også fjerne alle strømkilder og derefter isætte batterierne eller tilslutte lysnetadapteren igen.
Under afspilning af en ATRAC-cd eller en MP3-cd drejer cd'en ikke rundt, men du kan høre lyden normalt.	→ Denne afspiller er designet til at standse rotationen af en ATRAC-cd eller MP3-cd ved afspilning for at nedsætte strømforbruget. Dette er ikke en funktionsfejl.
"No File" vises på displayet, når du trykker på ►  , eller når låget på afspilleren er lukket.	→ Der er ingen ATRAC3plus-/MP3-filer på cd-r'en/cd-rw'en. → Der bruges en cd-r/cd-rw, hvis data er blevet slettet. → Cd'en er snavset.
Displayet bliver vanskeligt at læse eller viser indikationerne langsommere.	→ Du benytter cd-afspilleren ved høje temperaturer (over 40°C) eller ved lave temperaturer (under 0°C). Ved rumtemperatur begynder displayet igen at fungere normalt.
☞ blinker hurtigt på fjernbetjeningens display, og du kan ikke finde begyndelsen af sporet eller et bestemt punkt på sporet.	→ Cd-afspilleren er gået ind i klargøringsfasen til bogmærkeafspilning. Skift PLAY MODE-indstilling til normal afspilning (intet display) (☞ side 21).
Selvom du ikke har valgt bogmærkeafspilning, blinker ☞ (bogmærke).	→ Hvis du har valgt en anden afspilningsindstilling end bogmærkeafspilning, blinker ☞ (bogmærke).
Afspilning standser pludseligt.	→ Off-timeren er blevet indstillet. Indstil "TIMER"-indstillingen til "OFF" (☞ side 28). → Det genopladelige batteri eller tørbatteriet er brugt helt op. Oplad det genopladelige batteri (☞ side 11), eller udskift tørbatteriet med et nyt LR6 alkalibatteri (størrelse AA) (☞ side 13).
Det er ikke muligt at betjene afspilleren, og der vises en streng med 8 tal eller bogstaver på displayet på fjernbetjeningen.	→ Dette fænomen kan opstå afhængig af den anvendte cd. Udtag alle strømkilder, og indsæt så batteriet, eller tilslut lysnetadapteren. Prøv at betjene afspilleren igen. Hvis problemet ikke løses, skal du kontakte den nærmeste Sony-forhandler.

Fortsættes ➞

## Andet

Symptom	Årsag og/eller afhjælpning
Ved optagelse med en optisk digital forbindelse kan spornummeret ikke optages korrekt.	→ Optag spornummeret igen vha. en MiniDisc-optager, en DAT-optager, etc. → Jævnfør betjeningsvejledningen, som fulgte med optageenheden. Juster lydstyrken på afspilleren.
Når du lukker cd-afspillerens låg, begynder cd'en at rotere.	→ Afspilleren læser oplysningerne på cd'en, ingen funktionsfejl.
Det er ikke muligt at betjene cd-afspilleren korrekt med fjernbetjeningen.	→ Knapperne på afspilleren forbliver utilsigtet trykket ned. → Fjernbetjeningen er ikke korrekt tilsluttet.

## Vedligeholdelse

### Rengøre indkapslingen

Brug en blød klud, som er let fugtet med vand eller et mildt rengøringsmiddel. Brug ikke alkohol, renset benzin eller fortynder.

### Rengøre polerne

Hvis polerne på opladningsholderen bliver beskidte, oplades batteriet muligvis ikke korrekt. Rengør jævnlige polerne med en vatpind eller en tør klud som afbildet nedenfor.



## Specifikationer

### System

Digitalt lydanlæg med compactdisk

### Laserdiode-egenskaber

Materiale: GaAlAs

Bølgelængde:  $\lambda = 770 - 800 \text{ nm}$

Emissionsvarighed: vedvarende

Laser-udgang: Mindre end  $44,6 \mu\text{W}$

(Dette udgangsniveau er værdien, som måles på en afstand af 200 mm fra overfladen på objektivlinsen på den optiske pickup-blok med 7 mm åbning.)

### DA-konvertering

1-bit quartz time-axis-konvertering

### Frekvensreaktion

20 - 20 000 Hz  $\pm 1$  dB (målt af JEITA)

### Udgang (ved 3 V indgangsniveau)

Linjeudgang (stereo-ministik)

Udgangsniveau 0,7 V rms ved  $47 \text{ k}\Omega$

Anbefalet belastningsimpedans over  $10 \text{ k}\Omega$

Hovedtelefoner (stereo-ministik)

Ca. 5 mW + ca. 5 mW ved  $16 \Omega$

(ca. 1,5 mW + ca. 1,5 mW ved  $16 \Omega$ )\*

\*Til kunder i Europa

Optisk digital udgang (optisk udgangsstick)

Udgangsniveau:  $-21 - -15 \text{ dBm}$

Bølgelængde: 630 - 690 nm ved spidsniveau

### Strømkrav

- Sony NH-14WM genopladeligt batteri:  
 $1,2 \text{ V DC} \times 1$
- LR6-batteri (størrelse AA):  
 $1,5 \text{ V jævnstrøm V DC} \times 1$
- Lysnetadapter (DC IN 3 V-jackstik):  
 $220 \text{ V, } 50 \text{ Hz}$  (model til Kina)  
 $120 \text{ V, } 60 \text{ Hz}$  (model til Mexico)
- Klassificeret strøm: 1 A

### Driftstemperatur

$5 \text{ }^\circ\text{C} - 35 \text{ }^\circ\text{C}$

### Mål (b/h/d) (uden udstikkende dele og knapper)

Ca.  $127 \times 13,1 \times 132,5 \text{ mm}$

### Vægt (uden tilbehør)

Ca. 116 g

Amerikanske og udenlandske patenter på licens fra Dolby Laboratories.

Design og specifikationer kan ændres uden forudgående varsel.

## Ekstra tilbehør







Lysnetadapter	AC-E30HG*
Aktivt højtalersystem	SRS-Z1 SRS-Z30
Bilbatteriledning	DCC-E345
Bilbatteriledning med bilstilslutningssæt	DCC-E34CP
Bilstilslutningssæt	CPA-9C
Tilslutningsledning	RK-G129 RK-G136
Øretelefoner (undtagen til kunder i Frankrig)	MDR-EX71SL MDR-Q55SL
Øretelefoner (til kunder i Frankrig)	MDR-E0931SP

\* Specifikationer for lysnetadaptere varierer fra område til område. Kontroller din lokale spænding og stikkets form inden køb.

Din forhandler har muligvis ikke alt det ovennævnte tilbehør. Bed forhandleren om yderligere oplysninger om tilbehør i dit land/område.

# Indeks

## Symboler

-  (batteri) 11, 14
-  (disk) 16
- 1 21
- a00 21
- a00 SHUF 21
-  (BOOKMARK) 21, 22
-  (GROUP) 21
- PGM 21
-  (PLAYLIST) 21
- SHUF 21
-  (Repeat-afspilning) 23

## A

- ACTIVE 25
- Afspil 17
- ANIMATION 29
- ATRAC3plus 5
- ATRAC-cd 5
- AUDIO OUT 28, 30
- AVLS 27

## B

- Batterilevetid 14
- BEEP 28
- BOOKMARK 22
- Bæreetui til batteri 8
- Bærepose 8

## C

- CD-DA-format 5
- CD-EXTRA 28
- CD-Extra 5
- Cd-rom (SonicStage) 8
- CD-TEXT 19
- CLEARBASS 24, 25
- CUSTOM 25

## D

- DIRECTION 28
- Display på fjernbetjening 19

## E

- Eksternt batterihylster 8, 13
- Ekstra tilbehør 36
- EQUALIZER 24, 25

## F

- Fjernbetjening 8

## G

- Genopladeligt batteri 8, 11
- G-PROTECTION 27
- GROUP 28
- Gruppe 6, 22

## H

- HEADPHONE 28, 30
- HEAVY 25
- HOLD-funktion 18

## I

- ID3-mærke 19
- INTRO 21

## K

- Klips på fjernbetjeningen 8

## L

- LANGUAGE 27
- LINE OUT 28, 30
- Listevisning 18
- Lysnetadapter 8
- Låg til batterirum 11

## M

- MENU 27
- Mix-Mode cd 5
- m3u-afspilningsliste 22
- MP3-cd 5

## O

- Opladningsholder 8, 11, 15, 35

## P

- Pause 17
- PLAY MODE 20
- PLAY ORDER 28
- POWER SAVE 28

**R**  
Repeat-afspilning 23

**S**  
SEAMLESS 28  
SOFT 25  
SonicStage 4  
SOUND 25  
Stop 17  
Søg 17, 18

**T**  
TEXT 27  
TIMER 28  
TRACK 28

**Ø**  
Øretelefoner 8

