



Yderligere oplysninger findes i din Betjeningsvejledning.
Lisätietoja on käyttöohjeessa.

Højtaler- og tv-tilslutning/Kaiuttimien ja television liitännät BDV-E300/E301/E801

©2009 Sony Corporation

Tilslut højttalerne/Kytke kaiuttimet

Tilslut højttalerkablerne så de svarer til farverne på SPEAKER-stikkene på enheden.
Kytke kaiutinjohtot laitteen SPEAKER-liitäntöihin niin, että värit täsmäävät.

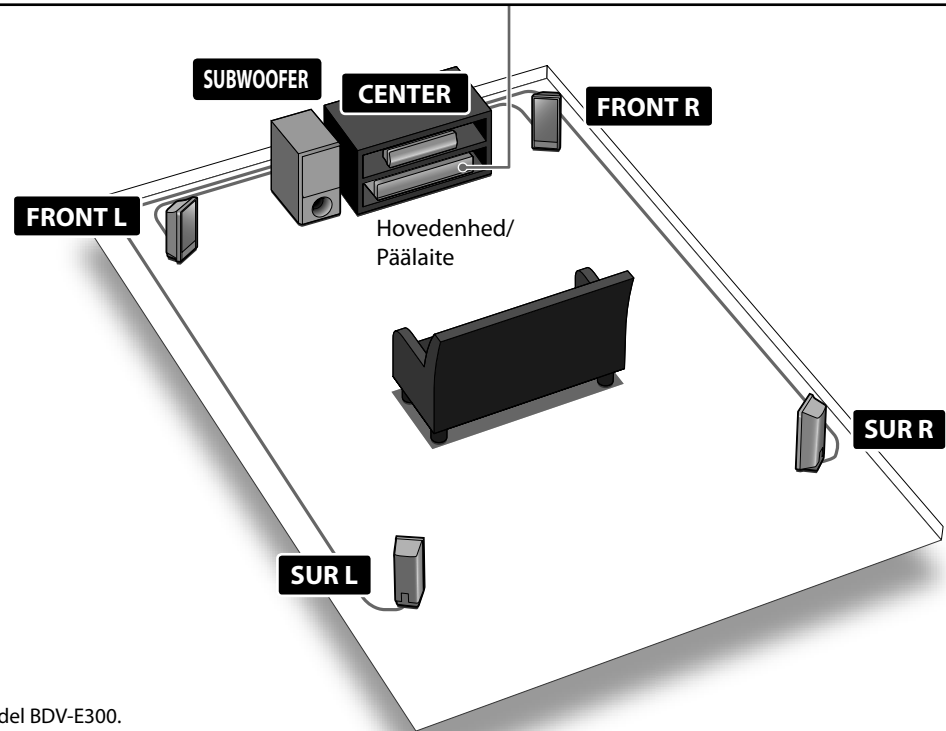
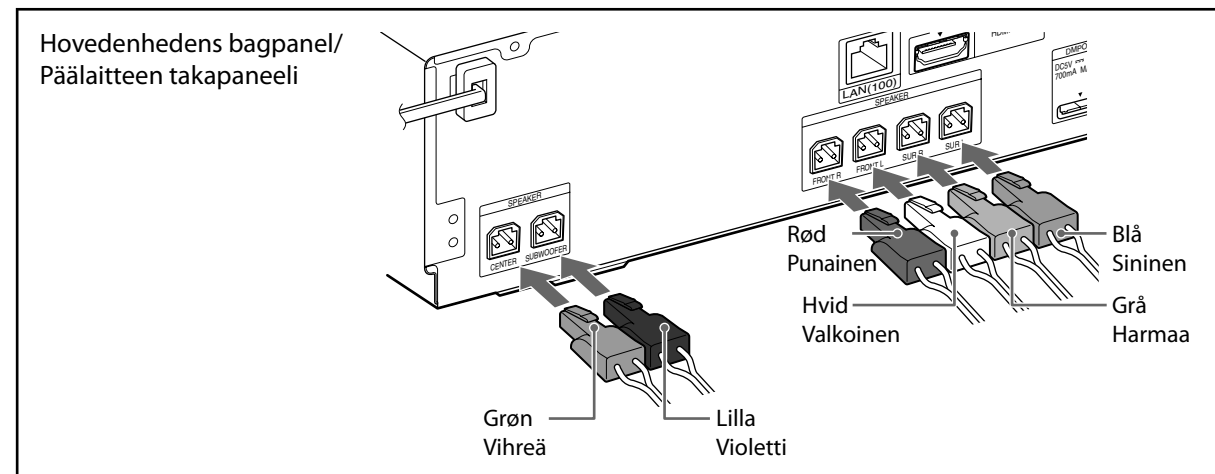

Eksemplerne er taget fra model BDV-E300.
Kuvissa on käytetty mallia BDV-E300.

Sådan sluttes højttalerkablerne til højttaleren/Kaiutinjohtojen kytkeminen kaiuttimiin

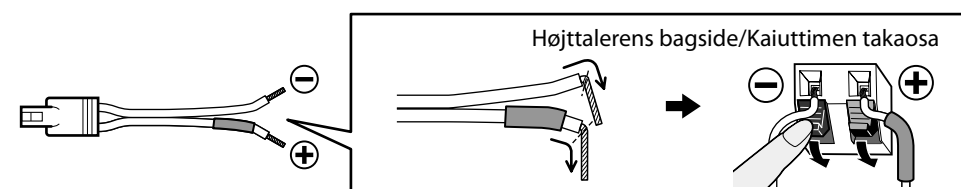

Tilslut tv'et/Kytke televisio

Vælg video- og lydtilslutningsmetode afhængigt af stikkene på dit tv.
Valitse video- ja audioliitännät television liitäntöjen mukaan.

Videotilslutningsmetode/Videoliitântä

Metode 1/Tapa 1

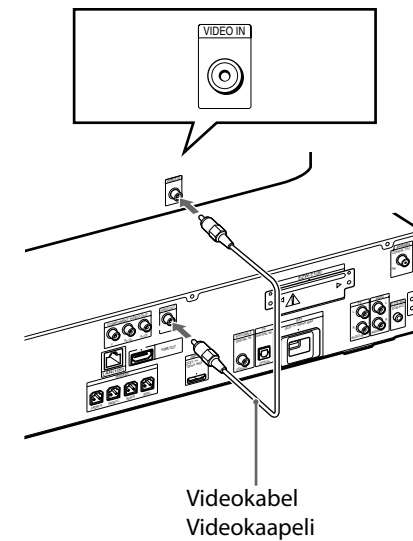

Metode 2/Tapa 2

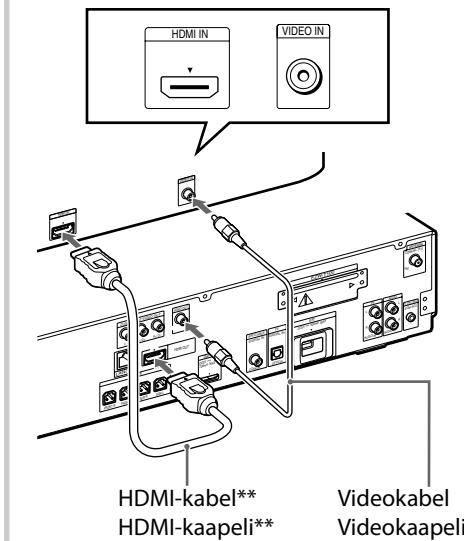

Metode 3/Tapa 3

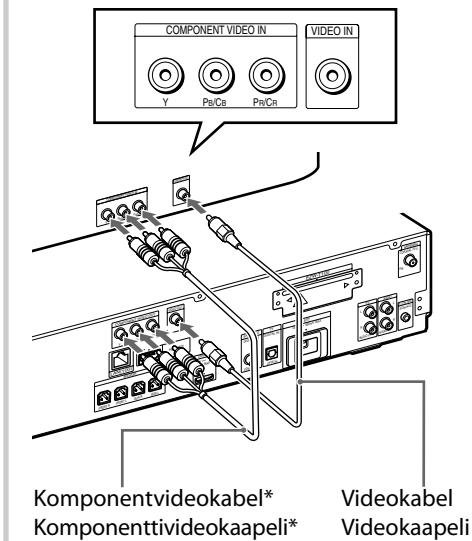

*Medfølger ikke/lisävaruste

**Leveres kun med modellerne i Singapore, Indonesien, Malaysia, Hongkong, Filippinerne, Taiwan, Mexico og Latinamerika.

**Toimitetaan vain Singaporen, Indonesian, Malaysian, Hong Kongin, Filippiinien, Taiwanin, Meksikon ja Latinalaisen Amerikan malleihin.

Lydtilslutningsmetode/Audioliitântä

Metode 1/Tapa 1

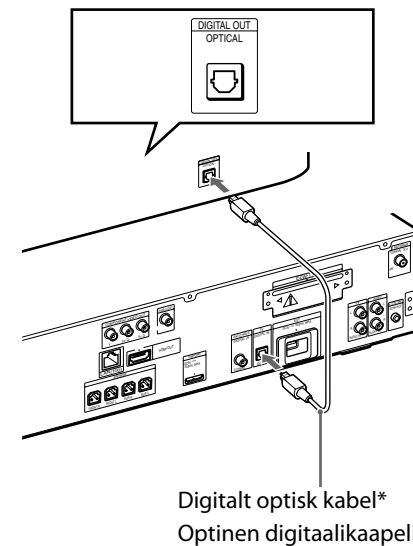

Metode 2/Tapa 2

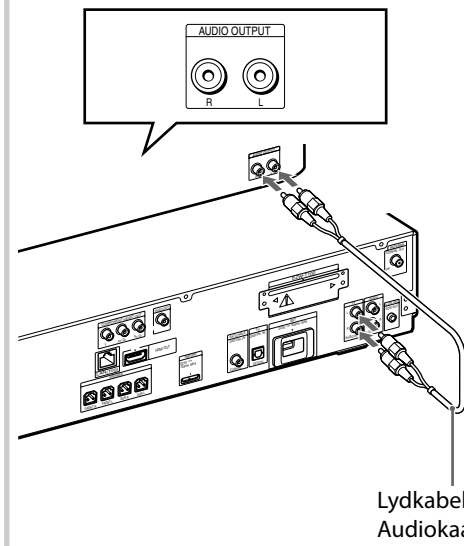

*Medfølger ikke/lisävaruste

Når højttalerne er sluttet til tv'et

Kun kaiuttimet ja televisio on kytetty

Tilslut netledningen (①), og tænd for strømmen (②). Efter opstarten vises "Lynopsætning".

Kytke virtajohdot (①) ja kytke virta (②). "Pika-asetus" alkaa käynnistyksen jälkeen.

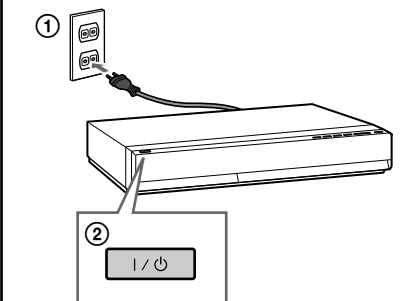



Para mais detalhes, consulte o Manual de Instruções.

Ligações a colunas e televisor

BDV-E300/E301/E801

Ligue as colunas

Ligue os cabos das colunas de modo correspondente às cores das tomadas SPEAKER da unidade.

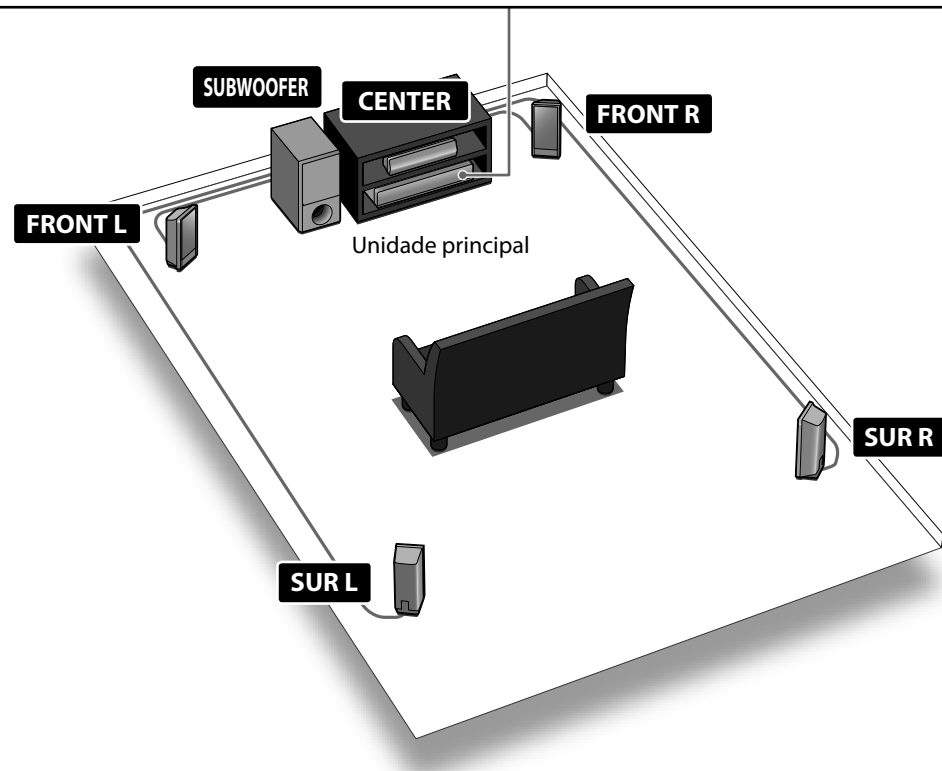
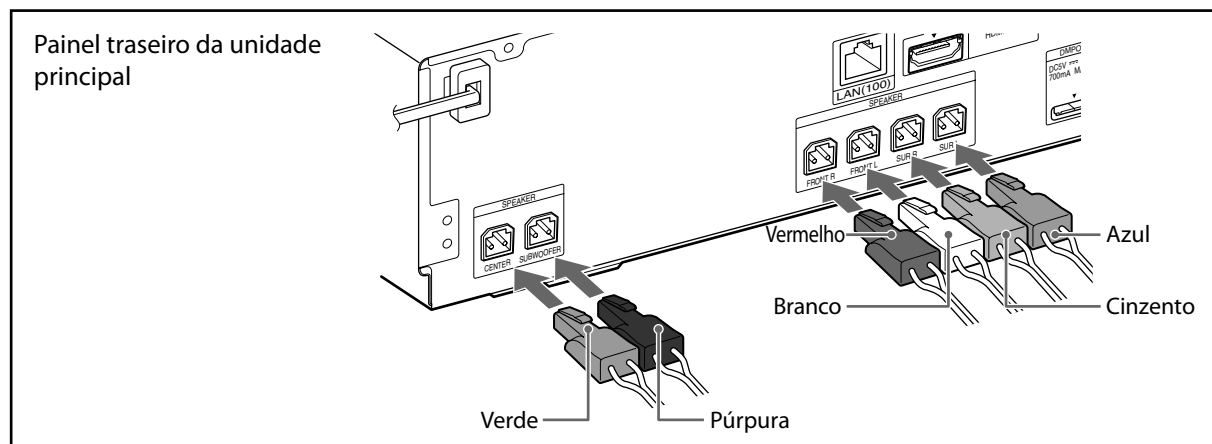

BDV-E300 é o modelo utilizado para fins ilustrativos.

Para ligar os cabos das colunas às colunas

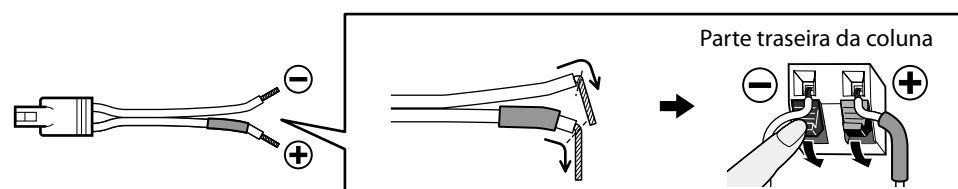

Ligue o seu televisor

Dependendo das tomadas do seu televisor, seleccione o método de ligação vídeo e áudio.

Método de ligação vídeo

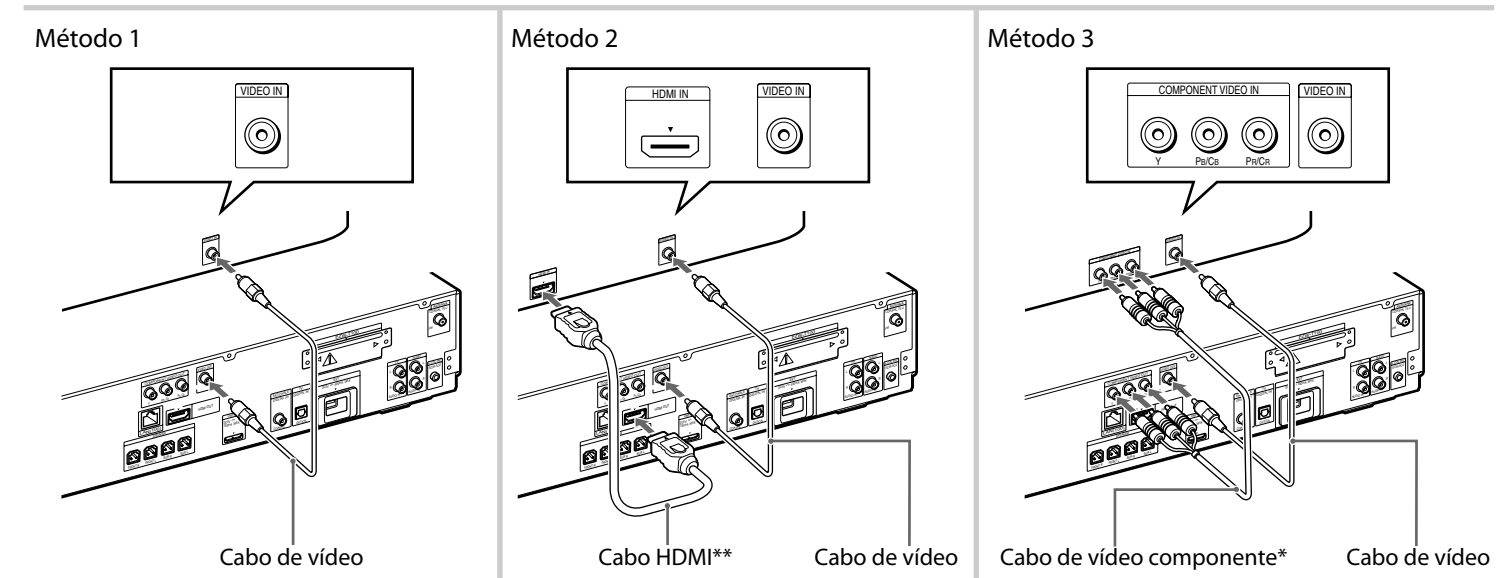

*Não fornecido

**Apenas fornecido com os modelos de Singapura, Indonésia, Malásia, Hong Kong, Filipinas, Taiwan, México e América Latina.

Método de ligação áudio

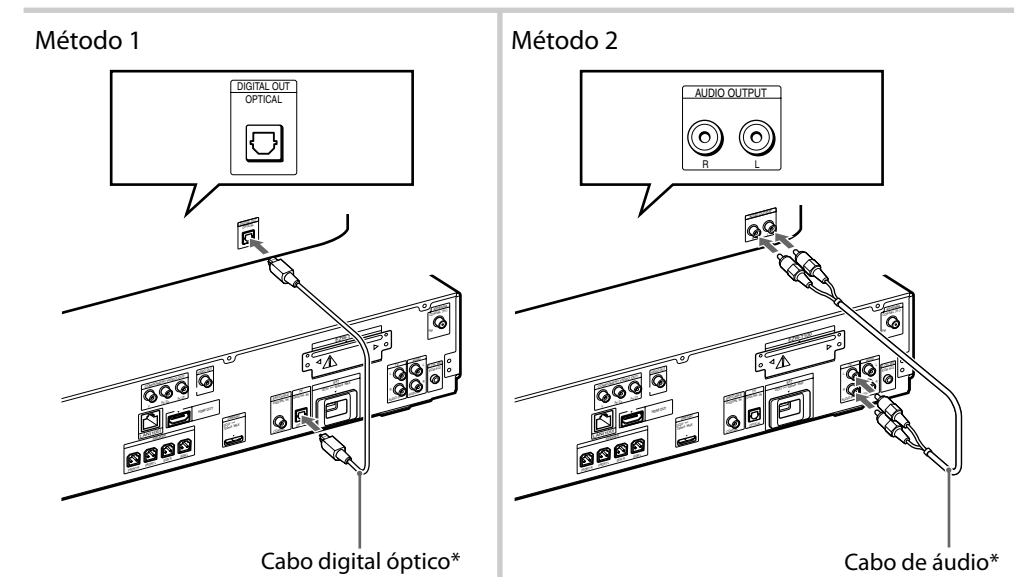

*Não fornecido

Após ligar as colunas e televisor

Ligue os cabos de alimentação CA (1), e ligue a alimentação (2). "Config. Fácil" inicia-se após o arranque.

