

SONY®

IC-optager

Betjeningsvejledning

IC RECORDER

ICD-SX25/SX35/SX45/SX55

Til kunder i USA

Ejer-registrering

Modelnummeret er placeret på bagsiden, og serienummeret er placeret inden i batterirummet. Noter serienummeret på pladsen herunder. Henvi til numrene ved eventuel henvendelse til en Sony-forhandler vedrørende dette produkt.

Modelnr. ICD-SX25/SX35/SX45/SX55 Serienr. _____

INFORMATION

Dette udstyr er blevet afprøvet, og det er blevet konstateret, at det er i overensstemmelse med grænserne for en digital enhed af Klasse B ifølge Del 15 i FCC-Reglerne. Det er hensigten med disse grænser at foreskrive en rimelig beskyttelse mod skadelig interferens i forbindelse med installation i private hjem. Udstyret udvikler, bruger, og kan udstråle radiofrekvensenergi, og kan, hvis det ikke installeres og bruges i overensstemmelse med vejledningen, forårsage skadelig interferens af radiokommunikation.

Der er imidlertid ingen garanti for, at der ikke opstår interferens med en bestemt installation. Hvis udstyret forårsager skadelig interferens af radio- eller tv-modtagelse, hvilket kan afgøres ved at slukke og tænde for udstyret, opfordres brugeren til at forsøge at korrigere interferensen ved at tage en eller flere af følgende forholdsregler:

- Nyindstil eller flyt antennemodtageren.
- Forøg afstanden mellem udstyret og modtageren.
- Forbind udstyret til en stikkontakt på et andet kredsløb end det, modtageren er tilsluttet.
- Henvend dig til forhandleren eller en erfaren radio/tv-tekniker for hjælp.

Du advares om, at ændringer eller modifikationer af en hvilken som helst art, der ikke udtrykkeligt er godkendt i denne vejledning, kan gøre din godkendelse til at betjene dette udstyr ugyldig.

Hvis du har nogen spørgsmål om dette produkt, kan du henvende dig til: Sony Customer Information Services Center 1-800-222-7669 eller <http://www.sony.com/>

Overensstemmelseserklæring

Varemærke	: SONY
Model	: ICD-SX25
Ansvarshavende	: Sony Electronics Inc.
Adresse	: 16450 W. Bernardo Dr, San Diego, CA 92127 USA
Telefonnummer	: 858-942-2230

Denne enhed er i overensstemmelse med Del 15 i FCC-Reglerne. Betjening er underlagt følgende to betingelser: (1) Enheden må ikke forårsage skadelig interferens, og (2) enheden skal acceptere modtaget interferens, herunder interferens, der kan forårsage, at enheden ikke kan betjenes som ønsket.

CE-mærkets gyldighed er begrænset til de lande, hvor det er gyldigt ifølge lovgivningen, hovedsagligt i EØS-landene (Det Europæiske Økonomiske Samarbejdsområde).

Meddelelse til brugere

Program © 1999, 2000, 2001, 2002, 2003, 2004 Sony Corporation
Dokumentation © 2004 Sony Corporation

Med forbehold af alle rettigheder. Denne betjeningsvejledning eller den software, der er beskrevet i betjeningsvejledningen, må ikke reproduceres, oversættes eller omsættes til nogen som helst computerlæsbar form uden forudgående skriftligt samtykke fra Sony Corporation.

SONY CORPORATION KAN PÅ INGEN MÅDE HOLDES ANSVARLIG FOR TILFÆLDIGE, FØLGE- ELLER SÆRLIGE SKADER, HVAD ENTEN DET BASERES PÅ ERSTATNING, KONTRAKT ELLER ANDET, SOM FØLGE AF ELLER I FORBINDELSE MED BRUG AF DENNE BETJENINGSVEJLEDNING, SOFTWAREN ELLER ANDEN INFORMATION, DER ER INDEHOLDT HERI.

Sony Corporation forbeholder sig ret til uden varsel, på et hvilket som helst tidspunkt at foretage ændringer i denne betjeningsvejledning og i den information, der er indholdt heri.

Den software, der beskrives heri, kan også være underlagt vilkårene i en særskilt brugerlicensaftale.

- Denne software er til Windows, og kan ikke bruges til Macintosh.
- Det medfølgende tilslutningskabel er kun beregnet til IC-optager ICD-SX25/SX35/SX45/SX55. Du kan ikke tilslutte andre IC-optagere.

Information

SÆLGER KAN UNDER INGEN OMSTÆNDIGHEDER GØRES ANSVARLIG FOR DIREKTE, TILFÆLDIGE ELLER FØLGESKADER AF NOGEN ART, ELLER FOR TAB ELLER OMKOSTNINGER SOM RESULTAT AF ET MANGELFULDT PRODUKT ELLER BRUGEN AF ET PRODUKT.

Varemærker

- "LPEC" og **LPEC** er varemærker tilhørende Sony Corporation.
- IBM og PC/AT er registrerede varemærker tilhørende International Business Machines Corporation.
- Microsoft, Windows og Outlook er varemærker tilhørende Microsoft Corporation, registreret i USA og andre lande. Copyright © 1995 Microsoft Corporation. Alle rettigheder forbeholdes. Portion Copyright © 1995 Microsoft Corporation
- Apple og Macintosh er varemærker tilhørende Apple Computer Inc., registreret i USA og andre lande.
- Pentium er et registreret varemærke tilhørende Intel Corporation.
- Amerikanske og udenlandske patenter på licens fra Dolby Laboratories.
- NaturallySpeaking, Dragon Systems er varemærker tilhørende ScanSoft, Inc. og er registreret i USA og/eller andre lande.
- Alle andre varemærker og registrerede varemærker er varemærker eller registrerede varemærker tilhørende deres respektive ejere. Desuden er "TM" og "®" ikke anført i hvert tilfælde i denne vejledning.

"Digital Voice Editor" bruger softwaremoduler som vist nedenfor: Microsoft® DirectX®

© 2001 Microsoft Corporation. Alle rettigheder forbeholdes.

Indholdsfortegnelse

Klargøring

Trin 1: Isætte batterier	6
Udskifte batterier	7
Trin 2: Indstille uret	8

Grundlæggende betjening

Optage meddelelser	10
Tip til brug af den indbyggede mikrofon	13
Brug af praktiske funktioner under optagelse	14
Optage med en ekstern mikrofon eller andet udstyr	16
Optagelse med en ekstern mikrofon	16
Optagelse fra andet udstyr	16
Optagelse med andet udstyr	17
Afspilning af meddelelser	18
Brug af displayvinduet	23
Valg af displayindstilling	26
Slukke displayet	28

Forskellige afspilningsmåder

Indstilling af afspillelyden ved at forstærke svag lyd	
— Digital Voice Up-funktion	29
Indstilling af afspilningshastigheden	
— DPC (Digital Pitch Control)	30
Tilføje et bogmærke	32
Afspille den angivne del gentagne gange — A-B Repeat	33

Redigere meddelelser

Tilføje en optagelse	34
Tilføje en optagelse til en tidligere optaget meddelelse	34
Tilføje af en overskrivningsoptagelse ved afspilning	35
Slette meddelelser	36
Slette meddelelser en efter en	36
Slette alle meddelelser i en mappe	38
Opdele en meddelelse i to/sammensætte meddelelser	39
Opdele en meddelelse	39
Sammensætte meddelelser	41
Flytte meddelelser til en anden mappe	42
Tilføje prioritetsmærke(r) — Priority Mark-funktion	43
Tilføje prioritetsmærke(r) i stop-indstilling	43
Tilføje prioritetsmærke(r) ved afspilning	44

Andre funktioner

Afspille en meddelelse på et bestemt tidspunkt med en alarm	45
Slå OPR-indikatoren fra (LED)	49
Undgå utilsigtet betjening — HOLD-funktion	50
Bruge en tilføjet optagelse	51
Ændre indstillinger — MENU	52
Brug af "Digital Voice Editor"-software	55

Yderligere oplysninger

Forholdsregler	57
Fejlfinding	58
Fejlmeddelelser fra IC-optageren	61
Systembegrænsninger	63
Specifikationer	64
Indeks til dele og knapper	65
Indeks	67

►Klargøring

Trin 1: Isætning af batterier

- 1 Skyd låget til batterirummet til side, og løft det.



- 2 Isæt to LR03-alkalibatterier (størrelse AAA) med korrekt polaritet, og luk låget.

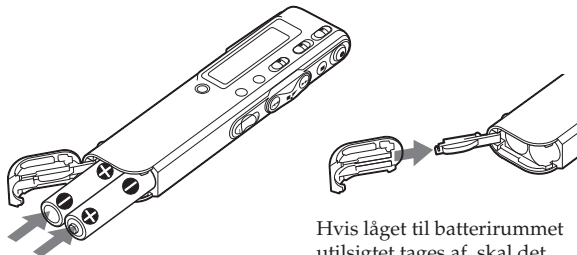

Hvis låget til batterirummet utilsigtet tages af, skal det sættes på igen som afbildet.

Urindstillingsdisplayet vises, når du isætter batterier første gang, eller når du isætter batterier, efter at enheden har været uden batterier i et vist tidsrum. Se trin 3 til 6 i "Trin 2: Indstilling af uret" på side 8 og 9 vedrørende indstilling af dato og klokkeslæt.

Forsyning med strøm fra lysnettet (ekskl. modeller til Korea og Kina)

Tilslut lysnetadapter AC-E30HG (medfølger ikke) til enhedens DC IN 3V-jackstik og til lysnetstikkontakten. Brug ikke andre lysnetadapters.



Stikkets polaritet

Udskifte batterier

Batteri-indikatoren på displayvinduet viser batteriets tilstand.

Bemærkninger

- Brug ikke manganbatterier til denne enhed.
- Når du udskifter batterierne, skal du isætte nye inden for 3 minutter, efter du har fjernet de opbrugte. Ellers kan displayet vise urindstillingsdisplayet eller ukorrekt dato og klokkeslæt, når du sætter batterierne i igen. I så fald skal dato og klokkeslæt indstilles igen. De optagede meddelelser og alarmindstillingen bevares dog.
- Tørbatterier må ikke oplades.
- Hvis du ikke skal bruge enheden i længere tid, skal du tage batterierne ud for at forebygge beskadigelse fra utætheder og tæring.

Indikation af resterende batteri

 : Udskift begge batterier med nye.



 : Enhedens funktioner kan ikke længere betjenes.

Batterilevetid* (Ved brug af Sony LR03-alkalibatterier (SG))

Optageindstilling:	ST (Stereo)	STLP	SP	LP
Ved optagelse:	Ca. 12 t.	Ca. 14 t.	Ca. 16 t.	Ca. 20 t.
Ved afspilning:	Ca. 9 t.	Ca. 9 t.	Ca. 11 t.	Ca. 13 t.

(t.: timer)

* Ved uafbrudt optagelse:

* Ved afspilning gennem den interne højttaler med moderat lydstyrkeniveau

* Batterilevetiden kan være kortere alt efter, hvordan apparatet betjenes.

Bemærkning om meddelelsen "ACCESS"

Enheden skaber adgang til data, mens

"ACCESS" vises på displayvinduet, eller

OPR-indikatoren blinker orange. Undgå

at udtage batterierne eller at afbryde

lysnetadapteren, mens der skabes adgang (ekskl. modeller til Korea og Kina). Det kan beskadige dataene.



Bemærk

Hvis enheden skal behandle en stor datamængde, vil "ACCESS" muligvis vises i et længere tidrum. Det er ikke en funktionsfejl. Vent med at bruge enheden, til meddelelsen forsvinder.

Trin 2: Indstilling af uret

Du skal indstille uret for at kunne bruge alarmfunktionen eller optage dato og klokkeslæt.

Urindstillingsdisplayet vises, når du isætter batterier første gang, eller når du isætter batterier, efter at enheden har været uden batterier i et vist tidsrum. I så fald skal du gå videre fra trin 4.

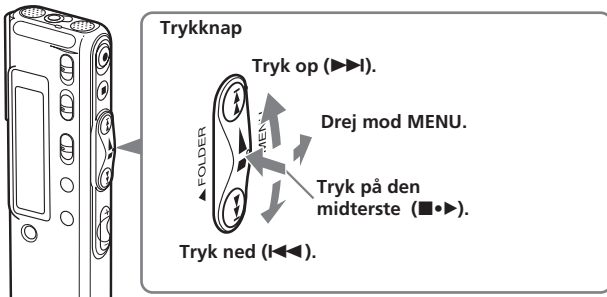

1 Drej drejeknappen mod MENU.

Menu-indstillingen bliver vist på displayvinduet.

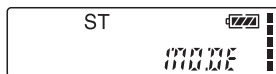

2 Tryk drejeknappen op eller ned (▶▶|/|◀◀) for at vælge "SET DATE".

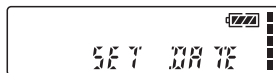

3 Tryk på drejeknappen (■▶▶).

Vinduet til indstilling af dato og klokkeslæt vises. Cifrene for år blinker.



4 Indstil datoen.

- ① Tryk drejeknappen op eller ned (▶▶|/|◀◀) for at vælge cifrene for år.



- ② Tryk på drejeknappen (■•▶).
Månedstallene blinker.
- ③ Indstil måned og dag efter hinanden, og tryk derefter på drejeknappen (■•▶).
Timetallene blinker.



5 Indstil klokkeslættet.

- ① Tryk drejeknappen op eller ned (▶▶/◀◀) for at vælge cifrene for timen.
- ② Tryk på drejeknappen (■•▶).
Minuttallene blinker.
- ③ Indstil minuttet.
- ④ Tryk på drejeknappen (■•▶).
Menu-indstillingen bliver vist igen.

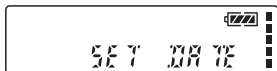

Bemærk

Hvis du ikke trykker på drejeknappen (■•▶) i mindst 1 minut, annulleres funktionen til indstilling af ur, og vinduet skifter tilbage til normalt display.

6 Drej drejeknappen mod MENU.

Vinduet skifter tilbage til normalt display.

- ☞ Hvis enheden ikke bruges i mere end 3 sekunder i stop-indstilling, efter uret er indstillet, viser displayet det aktuelle klokkeslæt (side 26).

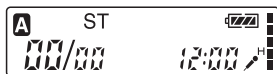
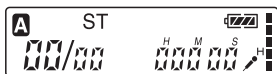

► Grundlæggende betjening

Optagelse af beskeder

Du kan maksimalt optage 99 meddelelser i hver af de tre (A, B og C) mapper. Du kan optage meddelelser på følgende tre måder:

- Tilføje en optagelse efter den sidst optagede meddelelse
- Tilføje en optagelse til en tidligere optaget meddelelse (side 34)
- Tilføje en overskrivningsoptagelse (side 35)

I dette afsnit forklares, hvordan en optagelse tilføjes efter den sidst optagede meddelelse.

Besked 1	Besked 2	Besked 3	Uindspillet mellemrum
----------	----------	----------	-----------------------



Når du optager en ny meddelelse...

Besked 1	Besked 2	Besked 3	Besked 4	
----------	----------	----------	----------	--

Optaget efter den sidst optagede meddelelse

Maksimal optagetid

Den maksimale optagetid for alle mapperne er som følger. Du kan optage meddelelser op til den maksimale optagetid i en enkelt mappe.

Optageindstillinger*: ST	STLP	SP	LP
ICD-SX25	1 t. 25 min.	2 t. 45 min.	4 t. 20 min.
ICD-SX35	2 t. 50 min.	5 t. 35 min.	8 t. 50 min.
ICD-SX45	5 t. 50 min.	11 t. 15 min.	17 t. 50 min.
ICD-SX55	11 t. 45 min.	22 t. 40 min.	35 t. 55 min.

(t.: timer/min.: minutter)

* Optageindstillinger (Vælg ST- eller STLP-indstilling, hvis du vil optage i bedre lyd kvalitet. Se side 53, hvis du vil ændre optageindstillingen.):

ST: Standard-play stereo optageindstilling/STLP: Long-play stereo optageindstilling

SP: Standard-play mono optageindstilling/LP: Long-play mono optageindstilling

Bemærkninger

- Inden du laver en lang optagelse, skal du sørge for at kontrollere batteri-indikatoren (side 7).
- Den maksimale optagetid og det antal beskeder du kan lave, varierer afhængigt af brugsforholdene.
- Brug lysnetadapteren (medfølger ikke) for at undgå at skifte batterier ved lange optagelser (ekskl. modeller til Korea og Kina).
- Der kan fås forskellige modeller, afhængigt af område/land.
- Støj, som er opstået ved berøring og gnidning kan blive optaget.

1

Vælg mappen.

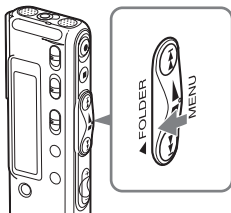

Skub drejeknappen gentagne gange mod FOLDER for at vise den mappe (A, B eller C), hvor du vil optage meddelelser.

Valgt mappe

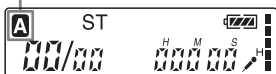

2

Begynd optagelse.

Indbygget mikrofon

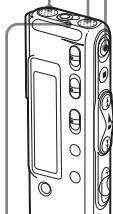

- Tryk på knappen ●REC/REC PAUSE. Det er ikke nødvendigt at holde ●REC/REC PAUSE trykket ned ved optagelse.

- Tal ind i den indbyggede mikrofon.

Optageindstilling Angivelse af resterende hukommelse

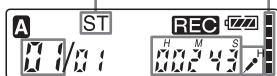

OPR-indikator
(lyser rødt ved optagelse**)

Aktuelt
beskedsnummer

Mikrofonfølsomhed

Tællerdisplay*

* Displayet valgt med DISP i menuen (side 26) vises.

**Når LED i menuen er indstillet på "OFF", slukkes OPR-indikatoren (side 49).

Bemærkninger

- Undgå at udtage batterierne eller at afbryde lysnetadapteren, mens OPR-indikatoren blinker eller bliver orange (ekskl. modeller til Korea og Kina). Det kan beskadige dataene.
- Der kan komme støj på optagelsen, hvis din finger el.lign. utilsigtet gnider eller kradses mod enheden ved optagelse.

Fortsættes

Optage meddelelser (fortsat)

3 Stands optagelse.

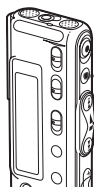

Tryk på **■STOP**.

Enheden standser ved begyndelsen af den aktuelle optagelse.

Hvis du ikke skifter mappe, efter du har standset optagelse, optager du i den samme mappe, næste gang du optager.

Anden betjening

For at	Gør dette
holde pause i optagelse*	Tryk på ●REC/REC PAUSE . Ved optagepause blinker OPR-indikatoren rødt, og "PAUSE" blinker på displayvinduet.
slippe pause og fortsætte optagelsen	Tryk på ●REC/REC PAUSE igen. Optagelsen fortsætter fra dette punkt. (hvis du vil standse optagelse efter pause, skal du trykke på ■ STOP).
gennemgå den aktuelle optagelse med det samme	Tryk på drejeknappen (■▶). Optagelse standser, og afspilning begynder fra begyndelsen af den meddelelse, der netop er optaget.
gennemgå ved optagelse	Hold drejeknappen trykket ned (◀◀) ved optagelse eller optagepause. Optagelse standser, og du kan søge bagud, mens du lytter til hurtig afspilnings lyd. Efter du har sluppet drejeknappen, begynder afspilning fra dette punkt. Du kan tilføje en overskrivningsoptagelse fra dette punkt.

* En time efter, at du har aktiveret optagepause, udløses optagepause automatisk, og enheden går i stop-indstilling.

Tips ved brug af den indbyggede mikrofon

Optage en lyd rettet mod en bestemt retning

For at optage en lyd med fokus på en bestemt retning skal du skyde DIRECTNL-kontakten til "ON"-positionen. Brug denne indstilling, når du optager lyden ved en konference/et møde, i rummelige omgivelser el.lign.

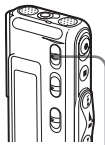

DIRECTNL

Bemærk

DIRECTNL-kontakten fungerer kun i "SP"- eller "LP"-optageindstilling. I ST- eller STLP-indstilling, hvor lyd gengivelse af høj kvalitet er vigtig, optages lyd i stereo-indstilling uanset DIRECTNL-kontaktens "ON"/"OFF"-position. Se side 53 for nærmere oplysninger om optageindstillinger.

Optage en lyd, som ikke er rettet mod en bestemt retning (alle retninger-optagelse)

Skyd DIRECTNL-kontakten til "OFF"-positionen.

Vælg følsomhed for den indbyggede mikrofon

Du kan vælge mikrofonfølsomheden ved at indstille SENS (side 53) i menuen i overensstemmelse med optageforholdene:

- H (høj): For at optage en lav lyd ved et møde eller i stille og/eller rummelige omgivelser.
- L (lav): For at optage til diktering eller i støjende omgivelser.

Du kan ændre indstillingen af SENS med menuen ved optagelse.

Optage meddelelser (fortsat)

Brug af praktiske funktioner ved optagelse

Overvåge optagelsen

Når du optager fra den indbyggede mikrofon, kan du tilslutte hovedtelefoner, medfølger eller medfølger ikke, til  (hovedtelefoner) -stikket og kontrollere optagelsen med den tilsluttede hovedtelefon. Du kan justere lydstyrken med VOL +/-, men optageniveauet er fast.

Bemærk

Hvis du skruer for kraftigt op for lydstyrken eller placerer hovedtelefonerne nær mikrofonen, mens du kontrollerer optagelsen, kan mikrofonen opfange lyden fra hovedtelefonerne, så der opstår akustisk feedback (hylende lyd).

Begynde optagelse automatisk som reaktion på lyden — Advanced VOR-funktion

Du kan indstille VOR-funktionen (Voice Operated Recording - stemmebetjent optagelse) i menuen. Når VOR er indstillet på ON, begynder optagelse, når optageren registrerer lyd, og "VOR" vises på displayvinduet. Optagelsen går i pause, når der ikke registreres lyd, og "VOR PAUSE" vises. Du kan med menuen ændre indstillingen af VOR ved optagelse (side 53).

Bemærk

VOR-funktionen påvirkes af lyden omkring dig. Indstil SENS (side 53) i overensstemmelse med optageforholdene. Hvis optagelsen ikke er tilfredsstillende, efter du har ændret mikrofonfølsomheden, eller ved en vigtig optagelse, skal du indstille VOR på "OFF".

Indikation af resterende hukommelse

Ved optagelse går indikatoren for resterende hukommelse ned en efter en. Når den resterende optagetid når 5 minutter, blinker indikatoren for resterende hukommelse.



Når den resterende tid når 1 minut, blinker indikatoren for resterende hukommelse på displayvinduet uanset displayindstillingen (side 26).



Når hukommelsen er fyldt, standser optagelse automatisk, og "FULL" bliver vist med en alarmlyd. For at fortsætte optagelse skal du først slette nogle af meddelelserne (side 36).

Bemærk

Når du indstiller BEEP (side 54) på OFF, høres der ikke en alarmlyd (bip).

Optage med en ekstern mikrofon eller andet udstyr

Du kan optage lyd fra en ekstern mikrofon eller andet udstyr (båndoptager, MiniDisc-afspiller el.lign.) med IC-optageren. Afhængigt af den enhed, du bruger, skal du tilslutte IC-optageren, som følger. Henvend dig til nærmeste Sony-forhandler vedrørende tilbehør, der kan købes.

Optage med en ekstern mikrofon

Tilslut en ekstern mikrofon til  (mikrofon) jackstikket.

Når du tilslutter en ekstern mikrofon, afskæres den indbyggede mikrofon automatisk. Når en mikrofon af Plug in power-typen tilsluttes, får mikrofonen automatisk tilført strøm fra IC-optageren.

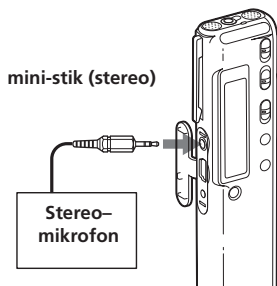

Anbefalede mikrofontyper

Du kan bruge ECM-CS10 Sony elektret kondensator-mikrofon (medfølger ikke).

Optage fra andet udstyr

For at optage lyd fra andet udstyr med IC-optageren skal du forbinde IC-optagerens  (mikrofon) -jackstik til øretelefon-jackstikket på andet udstyr (båndoptager el.lign.) vha. et resistans-lydtilslutningskabel. Inden du begynder optagelse, skal du indstille mikrofonfølsomheden ved at indstille SENS (side 53) i menuen på "H" (høj).

Bemærk

Hvis du bruger et lydtilslutningskabel uden en modstand, kan lyden blive optaget med afbrydelser. Sørg for at bruge et resistans-lydtilslutningskabel.

Optage med andet udstyr

For at optage lyd fra IC-optageren med andet udstyr skal du forbinde IC-optagerens Ω (hovedtelefon) jackstik til audio-indgangsstikket (mini-jackstik, stereo) på det andet udstyr.

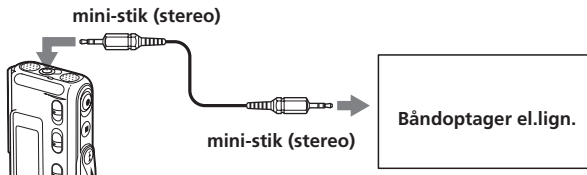

Afspilning af beskeder

Når du vil afspille en tidligere optaget meddelelse, skal du begynde fra trin 1. Når du vil afspille en meddelelse, du lige har optaget, skal du begynde fra trin 3.

1 Vælg mappen.

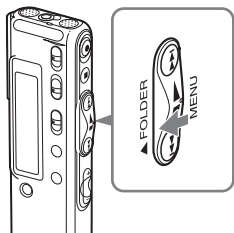

Skub drejeknappen gentagne gange mod FOLDER for at vise den mappe (A, B eller C), hvor du vil afspille meddelelser.

Valgt mappe

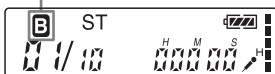

2 Vælg beskednummeret.



Tryk drejeknappen op eller ned (▶▶/◀◀) for at vise det ønskede meddelelsesnummer.

- Skub op (▶▶): for næste meddelelsesnummer.
- Skub ned (◀◀): for foregående meddelelsesnummer.

Valgt beskednummer

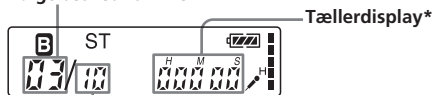

Antal meddelelser i en mappe

* Displayet valgt med DISP i menuen (side 26) vises.

3

Begynd afspilning.

📞-jackstik (hovedtelefoner)

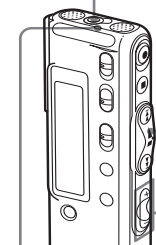

① Tryk på drejeknappen (■▶).

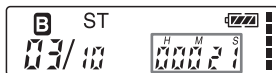

Tællerdisplay*

② Juster lydstyrken med VOL +/-.

OPR-indikator
(lyser grønt under afspilning**)

* Displayet valgt med DISP i menuen (side 26) vises.

**Når LED i menuen er indstillet på "OFF", slukkes OPR-indikatoren (side 49).

Efter du har afspillet en meddelelse, standser enheden ved begyndelsen af den næste meddelelse.

Når den sidste meddelelse i en mappe er blevet afspillet, standser enheden ved begyndelsen af den sidste meddelelse.

Lytte med bedre lyd kvalitet

Du kan få bedre lyd kvalitet som følger:

• Lytte til lyd via hovedtelefonerne

Tilslut de medfølgende stereohovedtelefoner eller stereohovedtelefonerne (medfølger ikke) som nævnes i "Specifikationer" (side 64) som ekstraudstyr til 📞 (hovedtelefoner) -stikket. Den indbyggede højttaler slås automatisk fra.

• Sådan lyttes fra en ekstern højttaler

Tilslut en aktiv eller passiv højttaler (medfølger ikke) til 📞 (hovedtelefoner) -jackstikket.

Fortsættes

Afspille meddelelser (fortsat)

Anden betjening

For at	Gør følgende
standse ved den aktuelle position (funktionen Afspilningspause)	Tryk på ■STOP eller drejeknappen (■•▶). For at fortsætte afspilning fra dette punkt skal du trykke på drejeknappen (■•▶) igen.
gå tilbage til begyndelsen af den aktuelle meddelelse*	Tryk drejeknappen ned (◀◀) en gang.**
gå tilbage til foregående meddelelser	Tryk drejeknappen ned (◀◀) gentagne gange. (I stop-indstilling skal du holde drejeknappen trykket ned for uafbrudt at gå tilbage til meddelelserne.)
springe til den næste meddelelse*	Tryk drejeknappen op (▶▶) en gang.**
springe til efterfølgende meddelelser	Tryk drejeknappen op (▶▶) gentagne gange. (I stop-indstilling skal du holde drejeknappen trykket ned for springe meddelelserne over uafbrudt.)

* Hvis du har indstillet et bogmærke på meddelelsen, standser enheden ved bogmærket.

** Denne betjening gælder, når EASY-S er indstillet på "OFF". Se side 54, hvis EASY-S er indstillet på ON.

Justere afspilningslyden ved at forstærke svag lyd — Digital Voice Up-funktion

Når du skyder VOICE UP-kontakten til "ON", forstærkes dele af en optaget meddelelse med lavt niveau, så du nemmere kan høre sagte stemmer. Ved at justere optagelsen som helhed til dens optimale niveau kan du gøre afspilningslyden velafbalanceret og mere hørbar (side 29).

Bemærk

Navnet på den digitale VOICE UP-kontakt kan variere afhængig af, hvor du købte enheden.

Afspille en meddelelse hurtigt eller langsomt — DPC (Digital Pitch Control)

Når du justerer afspilningshastigheden med DPC i menuen (side 30), kan du afspille en meddelelse hurtigt eller langsomt ved at skyde DPC-kontakten til "ON". Når du indstiller afspilningshastigheden til at være hurtigere eller langsommere end den normale hastighed, vises "FAST" eller "SLOW". Du kan ændre indstillingen under afspilning.

Hurtigt finde det punkt, hvor du vil begynde afspilning (Easy Search)

Når EASY-S er indstillet på "on" (side 54) i menuen, kan du hurtigt finde det punkt, hvor du vil begynde afspilningen, ved gentagne gange at skubbe drejeknappen op eller ned (▶▶|/|◀◀) ved afspilning eller afspilningspause. Du kan gå ca. 3 sekunder tilbage ved at trykke drejeknappen (|◀◀) ned en gang. Du kan gå ca. 10 sekunder frem ved at trykke drejeknappen (▶▶|) op en gang. Denne funktion er praktisk, når du skal finde et bestemt punkt i en lang optagelse.

Søge fremad/bagud ved afspilning (Cue/Review)

• For at søge fremad (Cue):

Hold drejeknappen trykket op (▶▶|) ved afspilning, og slip den ved det punkt, hvor du vil fortsætte afspilning.

• For at søge bagud (Review):

Hold drejeknappen trykket ned (|◀◀) ved afspilning, og slip den ved det punkt, hvor du vil fortsætte afspilning.

Enheden søger ved lav hastighed med afspilningslyd. Det er praktisk at kontrollere et ord frem eller tilbage. Hvis du derefter holder drejeknappen trykket op eller ned, begynder enheden søgning ved højere hastighed. Ved brug af Cue/Review bliver tælleren vist uanset displayindstillingen (side 26).

☞ Når der udføres afspilning til slutningen af den sidste meddelelse

- Når der udføres afspilning eller hurtig afspilning til slutningen af den sidste meddelelse, blinker "END" i 5 sekunder, og OPR-indikatoren lyser grøn. (Du kan ikke høre afspilningslyden.)
- Når "END" holder op med at blinke, og OPR-indikatoren slukkes, standser enheden ved begyndelsen af den sidste meddelelse.
- Hvis du holder drejeknappen trykket ned (|◀◀), mens "END" blinker, afspilles meddelelserne hurtigt, og normal afspilning begynder ved det punkt, hvor du slipper knappen.
- Hvis den sidste meddelelse er lang, og du vil begynde afspilning ved en senere del af meddelelsen, skal du holde drejeknappen trykket op (▶▶|) for at gå til slutningen af meddelelsen, og derefter trykke drejeknappen ned (|◀◀), mens "END" blinker, for at gå tilbage til det ønskede punkt.
- For andre meddelelser end den sidste skal du gå til begyndelsen af næste meddelelse og afspille bagud til punktet.

Fortsættes

Afspille meddelelser (fortsat)

Afspille alle meddelelser i en mappe uafbrudt — Continuous Play

Når CONT (side 54) er indstillet på ON i menuen, kan du afspille alle meddelelserne i en mappe uafbrudt. Du kan ændre indstillingen ved afspilning.

Afspille en meddelelse gentaget — Repeat Play

Tryk på drejeknappen (■▶) i mere end et sekund under afspilning. “↶” vises, og den valgte meddelelse bliver afspillet gentaget.

Tryk en gang til på drejeknappen (■▶) for at genoptage normal afspilning. Tryk på ■STOP for at standse afspilning.

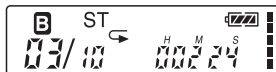

⌚ Afspille den valgte del gentaget — A-B Repeat

Du kan angive start- (A) og slutpunkterne (B) og afspille den valgte del gentaget (side 33).

Bruge displayvinduet

Indikatorer på displayvinduet

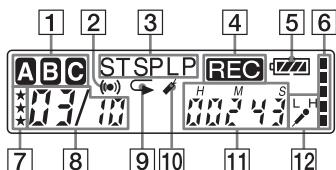

- 1 **Mappe-indikation**
Viser den aktuelle mappe (A, B eller C).
- 2 **Alarm-indikator (47)**
Vises, når alarmeren er indstillet for en meddelelse.
- 3 **Indikation af optageindstilling (53)**
Viser den aktuelle optageindstilling:
 - ST: Standard-play stereo optageindstilling
 - STLP: Long-play stereo optageindstilling
 - SP: Standard-play mono optageindstilling
 - LP Long-play mono optageindstilling
- 4 **REC (optage) -indikator (11)**
- 5 **Indikator for resterende batteri (7)**
Når lysnetadapteren (medfølger ikke) er tilsluttet, vises indikatoren ikke (ekskl. modeller til Korea og Kina).
- 6 **Indikator for resterende batteri (15)**
- 7 **Prioritetsmærker (43)**
- 8 **Valgt meddelelsenummer/ Samlet antal meddelelser i mappen (11, 18)**
- 9 **Indikator for gentaget afspilning (22, 33)** Vises, mens en meddelelse eller en valgt del (A-B) af meddelelsen afspilles gentaget.
- 10 **Bogmærke-indikator (32)** Vises, når et bogmærke er indstillet for en meddelelse.
- 11 **Tæller/angivelse af resterende tid /angivelse af optagedato og -tid/ angivelse af den aktuelle tid (26)** Displayet, som blev valgt med DISP i menuen, vises.
- 12 **SENS (mikrofonfølsomhed) angivelse (53)**
Viser den aktuelle følsomhed for mikrofonen:
 - H (høj): For at optage ved et møde eller i stille og/eller rummelige omgivelser.
 - L (lav): For at optage til diktering eller i støjende omgivelser.

Bruge displayvinduet (fortsat)

■ Display ved optagelse og afspilning

I en almindelig optage- eller afspilningsindstilling vises meddelelsenummer, optageindstilling og mikrofonfølsomhed for den meddelelse, der optages eller afspilles, og afspilningstælleren vises på vinduet.

I en særlig optage- eller afspilningsindstilling, f.eks. overskrivningsoptagelse, A-B Repeat-afspilning eller DPC-afspilning, blinker indstillingen på displayet.

■ Display ved indstilling af menuen

I funktionen til indstilling af menu vises menupunkter og aktuel indstilling. Du kan ændre indstillingen, mens den blinker.

Ved indstilling af alarm eller ur vises displayet til indstilling af dato og klokkeslæt.

Displayeksempler

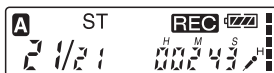

En meddelelse er ved at blive optaget som den 21. af alle 21 meddelelser i mappe A i ST-indstilling med H (høj) mikrofonfølsomhed.

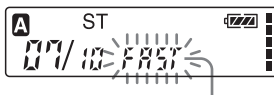

Når DPC-kontakten er indstillet på "ON" for at begynde hurtig afspilning

LP-optageindstilling vælges.



MODE-menu

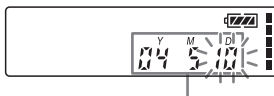

"10. maj 2004" vælges.

■ Indikationer af resterende

Når batteriet eller hukommelsen er brugt op, blinker indikationer af resterende på displayet.

Displayeksempler



Når den resterende tid bliver kortere end 1 minut

■ Fejlmeddelelser

Fejlmeddelelser eller fejlnumre bliver vist (side 62).

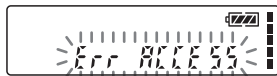

Når der opstår en adgangsfejl



Når der vises et fejlnummer

Valg af displayindstilling

Du kan vælge displayindstilling for stop-, optage- og afspilningsindstilling.

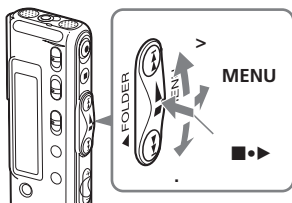

- 1 Drej drejeknappen mod MENU.**
Menu-indstillingen bliver vist.

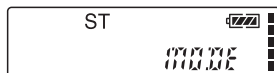

- 2 Tryk drejeknappen op eller ned (▶▶/◀◀) for at vælge "DISP".**

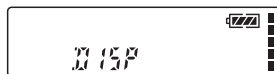

- 3 Tryk på drejeknappen (■▶).**
Vinduet til indstilling af displayet bliver vist.



- 4 Tryk drejeknappen op eller ned (▶▶/◀◀) for at vælge displayindstillingen.**

Displayindstillingen ændres i rækkefølgen vist til højre.

COUNTER ↔ REM
↕ ↕
REC TIME ↔ REC DATE

- 5 Tryk på drejeknappen (■▶).**

- 6 Drej drejeknappen mod MENU.**
Menu-indstilling afslutter, og normal indstilling vises.

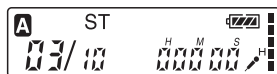

🔔 På displayet med aktuelt klokkeslæt

Hvis enheden i stop-indstilling ikke bruges i mere end 3 sekunder, skifter displayindstillingen til visning af det aktuelle klokkeslæt, som vist til højre, uanset displayindstillingen.



Du kan vælge displayindstillingen ud fra følgende:

■ COUNTER (forløbet tid)

Forløbet afspilnings/optagetid for en meddelelse.

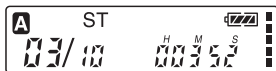

■ REM (resterende tid)

I afspilningsindstilling: Indikation af resterende tid for en meddelelse.

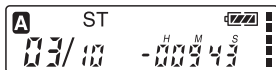

I stop- og optageindstilling: Indikation af resterende optagetid.

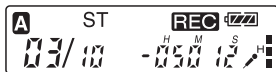

■ REC DATE (optagedato)

I afspilnings- og afspilningspauseindstilling: datoen for optagelse af den aktuelle meddelelse.

I optageindstilling: den aktuelle dato. (Hvis uret ikke er indstillet, bliver "--Y--M--D" vist).

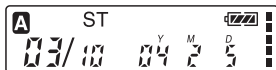

■ REC TIME (optagetid)

I afspilnings- og afspilningspauseindstilling: klokkeslættet den aktuelle meddelelse blev optaget.

I optageindstilling: det aktuelle klokkeslæt.

(Hvis uret ikke er blevet indstillet, bliver "--:--" vist.)

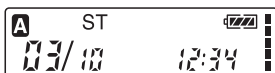

Valg af displayindstilling (fortsat)

Slukke displayet

Enheden er ikke udstyret med en strømknop. Displayet vises altid på vinduet, men det påvirker stort set ikke batterilevetiden. For at slukke displayet skal du i stop-indstilling skyde HOLD-kontakten i pilens retning.

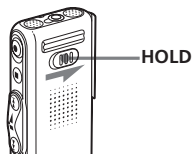

“HOLD” blinker i 3 sekunder, og derefter slukkes displayet på vinduet. For at tænde displayet skal du skyde HOLD-kontakten i den modsatte retning.

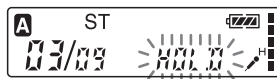

► **Forskellige afspilningsmåder**

Justere afspilningslyden ved at forstærke svag lyd

— Digital Voice Up-funktion

Du kan gøre afspilningslyden velafbalanceret og mere hørbar ved kun at forstærke svage dele af en optaget meddelelse med lavt niveau og justere optagelsen som helhed til dens optimale niveau (Digital Voice Up-funktion). Denne funktion er praktisk ved et møde, da hver enkelt talers stemme kan høres mere tydeligt.

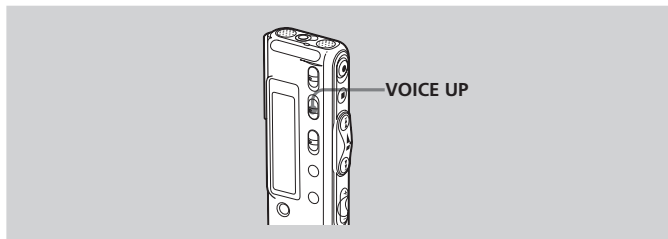

Skyd VOICE UP-kontakten til "ON" ved afspilning eller stop.

Meddelelsen afspilles med justeret lyd.

Sådan fortsættes normal afspilning

Skyd VOICE UP-kontakten til "OFF".

Bemærk

Navnet på den digitale VOICE UP-kontakt kan variere afhængig af, hvor du købte enheden.

Justere afspilningshastigheden — DPC (Digital Pitch Control)

Du kan justere afspilningshastigheden til mellem to gange den normale hastighed (+100 %) og halvdelen af den normale hastighed (-50 %). Meddelelsen afspilles i naturlig tone takket være den digitale bearbejdningsfunktion.

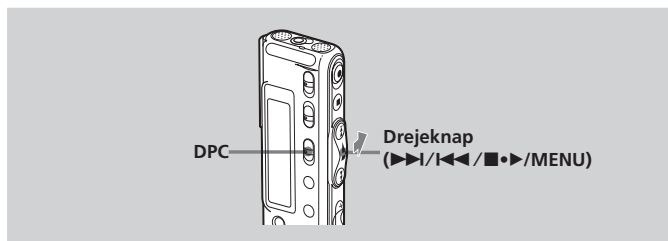

Afspille en meddelelse hurtigt eller langsomt

Skyd DPC-kontakten til "ON".

"FAST" eller "SLOW" blinker i 3 sekunder, og meddelelsen afspilles ved den hastighed, der er valgt med menuen.

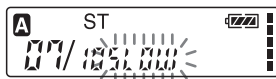
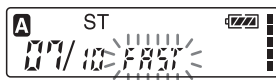

Sådan fortsættes normal afspilning

Skyd DPC-kontakten til "OFF".

Indstille afspilningshastigheden

Du kan indstille afspilningshastigheden, når DPC-kontakten er indstillet på "ON". Indstillingen af afspilningshastigheden er effektiv, indtil du ændrer indstillingen.

1 Drej drejeknappen mod MENU for at vise menu-indstillingen.

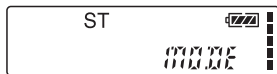

2 Tryk drejeknappen op eller ned (▶▶/◀◀) for at vælge "DPC", og tryk derefter på drejeknappen (■▶).

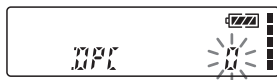

Funktionen til indstilling af afspilningshastigheden bliver vist. Det blinkende nummer repræsenterer afspilningshastigheden i procent, hvor standardhastigheden er "0".

3 Skub drejeknappen op eller ned (▶▶/◀◀) for at indstille afspilningshastigheden.

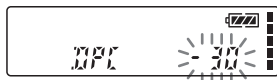

- Hurtig afspilning (op til +100 % med 10 %): Tryk op (▶▶).
- Langsom afspilning (ned til -50 % med 5 %): Tryk ned (◀◀).

4 Tryk på drejeknappen (■▶). Den valgte afspilningshastighed bekræftes.

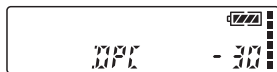

5 Drej drejeknappen mod MENU for at afslutte menu-indstillingen.

Det normale display vises.



Indsætte et bogmærke

Du kan indsætte et bogmærke ved et punkt i en meddelelse, og bruge det ved afspilning. Du kan kun indsætte et bogmærke i hver meddelelse.

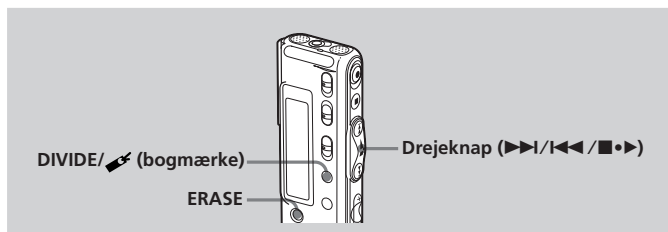

Ved afspilning eller i stop-indstilling, skal du trykke på DIVIDE/ (bogmærke) i mindst 1 sekund.

Der indsættes et bogmærke, og bogmærke-indikatoren () blinker i 3 sekunder.



Hvis du indsætter et bogmærke i en meddelelse, der allerede har et bogmærke, slettes et tidligere indsat bogmærke, og der indsættes et bogmærke ved det nyvalgte punkt.

Sådan begyndes afspilning ved bogmærket

Tryk drejeknappen op eller ned (▶▶|/◀◀) i stop-indstilling, så bogmærke-indikatoren blinker i 3 sekunder. Tryk derefter på drejeknappen (■▶).

Sådan slettes bogmærket

- 1 Tryk i stop-indstilling drejeknappen op eller ned (▶▶|/◀◀) for at vise nummeret på meddelelsen med det bogmærke, du vil slette.
- 2 Mens du trykker på DIVIDE/ (bogmærke), skal du trykke på ERASE i mindst 1 sekund.
- 3 Tryk på ERASE, mens bogmærke-indikatoren og "ERASE" blinker.

Bemærk

Hvis du vil sammensætte meddelelser, der allerede har et bogmærke, skal du slette bogmærket, inden du sammensætter meddelelser.

Gentaget afspilning af den valgte del — A-B Repeat

Ved afspilning af en meddelelse kan du indstille start- (A) og slutpunkter (B) for en del, du vil afspille gentaget.

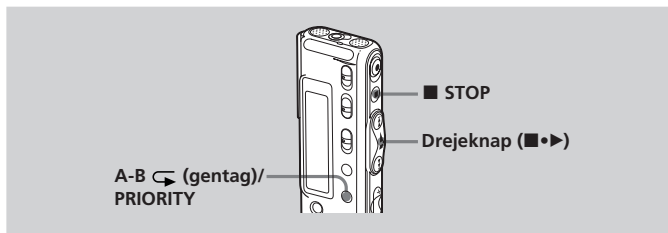

- 1 Tryk kort på A-B (gentag)/ PRIORITY under afspilning.**
Startpunktet (A) for den del, du vil afspille gentaget, indstilles. "A-B B" blinker.



- 2 Tryk kort på A-B (gentag)/ PRIORITY under afspilning.**
Slutpunktet (B) for delen er indstillet. "A-B" og "A-B" vises, og den valgte del afspilles gentaget.

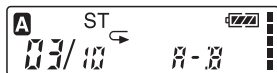

Sådan fortsættes normal afspilning

Tryk på drejeknappen (A-B).

Sådan standses A-B Repeat-afspilning

Tryk på ■STOP.

Bemærkninger

- Du kan ikke indstille A-B Repeat for en del, der overlapper to eller flere meddelelser.
- Hvis du ikke indstiller slutpunktet (B), indstilles slutpunktet automatisk ved slutningen (eller begyndelsen) af meddelelsen.

Tilføj en optagelse

Bemærkninger

- Som fabriksindstilling kan du ikke tilføje en optagelse, så meddelelsen ikke slettes utilsigtet. Se "Bruge en tilføjet optagelse" (side 51) for at ændre indstillingen.
- Den tilføjede eller overskrevne del af en meddelelse bliver optaget i samme optageindstilling (ST, STLP, SP eller LP; se side 53) som den originale meddelelse, uanset den aktuelle optageindstilling.
- Du kan ikke tilføje eller overskrive en optagelse, hvis den resterende hukommelse ikke er tilstrækkelig lang. Se "Fejlfinding" (side 58) for flere oplysninger.

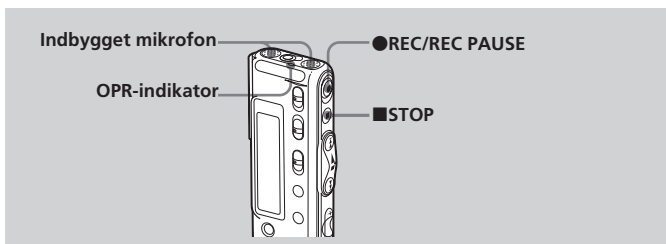

Tilføjelse af optagelse til tidligere optaget besked

Når REC-OP i menuen er indstillet på "ADD", kan du tilføje en optagelse til den meddelelse, der afspilles (side 51).

Den tilføjede optagelse placeres efter den aktuelle besked og regnes som en del af denne besked.

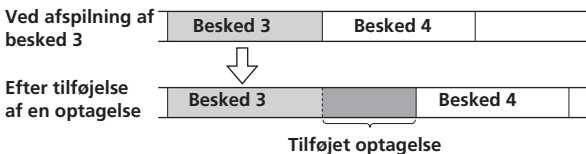

- 1 Tryk under afspilning kort på **●REC/REC PAUSE**.

“REC” og “ADD” blinker, og enheden standser i optagepause-indstilling.

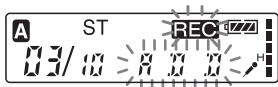

- 2 Mens “REC” og “ADD” blinker, skal du trykke på **●REC/REC PAUSE**.

“REC” vises, og “ADD” blinker i 3 sekunder på displayvinduet. OPR-indikatoren bliver rød. Den nye optagelse bliver tilføjet ved slutningen af den aktuelle meddelelse.

- 3 Tryk på **■STOP** for at standse optagelse.

Tilføjelse af en overskrivningsoptagelse ved afspilning

Når REC-OP i menuen er indstillet på “OVER”, kan du tilføje en overskrivningsoptagelse efter det valgte punkt i en optaget meddelelse (side 51). Delen af meddelelsen efter det valgte punkt slettes.

Startpunktet til en overskrivningsoptagelse

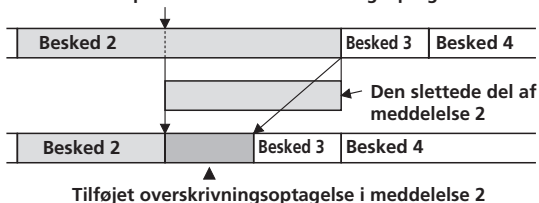

- 1 Tryk under afspilning kort på **●REC/REC PAUSE**.

“REC” vises. “OVER” blinker på displayvinduet, og OPR-indikatoren blinker rød.



- 2 Tryk på **●REC/REC PAUSE** for at begynde optagelse.

Displayet vender tilbage til indstillingen i menuen, og OPR-indikatoren blinker rød.

- 3 Tryk på **■STOP** for at standse optagelse.

Sletning af beskeder

Du kan slette de optagede besked en efter en, eller alle beskeder i en mappe på en gang.

Bemærk

Når en optagelse først er blevet slettet, kan den ikke gendannes.

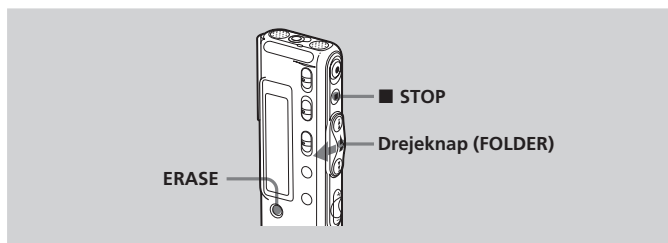

Slette meddelelser en efter en

Du kan kun slette unødvendige meddelelser.

Når en meddelelse er slettet, går de resterende meddelelser frem, og bliver omnummereret, så der ikke mellemrum mellem meddelelser.

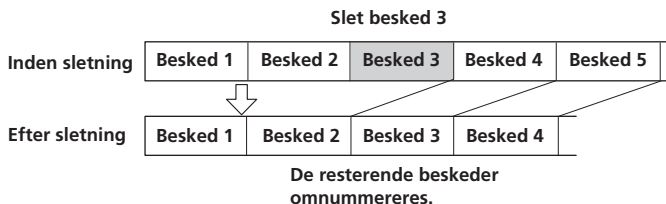

1 Tryk på ERASE, mens du afspiller den besked, du vil slette, eller tryk på ERASE i mindst 1 sekund i stop-indstilling.

Meddelelsenummeret og "ERASE" blinker, mens de første og sidste 5 sekunder af meddelelsen afspilles 10 gange.



2 Tryk på ERASE, mens meddelelsen afspilles, og "ERASE" blinker.

Beskeden slettes, og de resterende beskeder omnummereres. (Hvis du f.eks. sletter Besked 3, omnummereres Besked 4 til Besked 3. Når sletning er udført, standser enheden ved begyndelsen af den følgende besked).

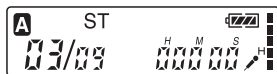

Sådan annulleres sletning

Tryk på ■STOP inden trin 2.

Sådan slettes andre beskeder

Gentag trin 1 og 2.

Sådan slettes en besked delvist

Opdel først meddelelsen (se side 39), og følg derefter fremgangsmåden på denne side for at slette meddelelsen.

Slette meddelelser (fortsat)

Slette alle meddelelser i en mappe

Du kan slette alle optagede meddelelser i en mappe.

- 1** Drej drejeknappen gentagne gange mod FOLDER for at vise den mappe (A, B eller C), der indeholder de meddelelser, du vil slette.

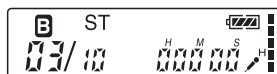

- 2** Tryk på ERASE i mindst 1 sekund, mens du trykker på ■STOP. Meddelelsenummeret og "ALL ERASE" blinker i 10 sekunder.

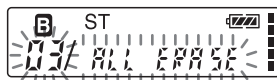

- 3** Mens "ALL ERASE" blinker, skal du trykke på ERASE.

Alle de optagede meddelelser i mappen slettes. Selve mappen slettes ikke.



Sådan annulleres sletning

Tryk på ■STOP inden trin 3.

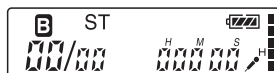

Opdeling af en meddelelse i to/ sammensætning af meddelelser

Du kan opdele en meddelelse eller sammensætte meddelelser.

- Du kan opdele en meddelelse i to, mens der optages/afspilles meddelelser.
- Du kan sammensætte meddelelser i stop-indstilling (se side 41).

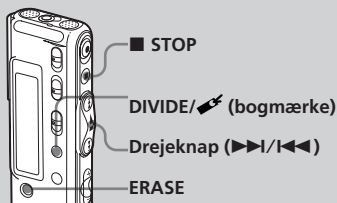

Bemærk

IC-optagerens optagesystem gør, at du i nogle tilfælde ikke vil kunne opdele eller sammensætte meddelelser (side 60 og 63).

Opdele en besked

Du kan opdele en besked ved optagelse eller afspilning, så beskeden opdeles i to, og det nye beskednummer føjes til den opdelte besked. Ved at opdele en besked, kan du nemt finde det sted du vil afspille, når du laver en lang optagelse, f.eks. et møde.

Du kan opdele en meddelelse, indtil det samlede antal meddelelser i mappen bliver 99.

Bemærkninger

- Du har brug for en vis mængde plads i hukommelsen for at opdele en meddelelse. Se "Systembegrænsninger" på side 63 for flere oplysninger.
- Hvis du opdeler en meddelelse med prioritetsmærke(r), bliver der tilføjet prioritetsmærke(r) til begge dele af den opdelte meddelelse.

Opdele en meddelelse i to/sammensætte meddelelser (fortsat)

Ved optagelse eller afspilning af en meddelelse skal du trykke på **DIVIDE/** (bogmærke) ved det punkt, du vil opdele.

- Når du trykker på **DIVIDE/** (bogmærke) under optagelse:

Det nye meddelelsenummer tilføjes ved det punkt, hvor du trykkede på knappen, og det nye meddelelsenummer og "DIVIDE" blinker i 3 sekunder.



Meddelelsen opdeles i to, men meddelelserne bliver optaget uden pause.

Besked 1	Besked 2	Besked 3
----------	----------	----------

▲
En besked er opdelt.

→ Optagelse fortsætter.

Råd

Du kan opdele en besked ved en optagepause.

- Når du trykker på **DIVIDE/** (bogmærke) ved afspilning:

Meddelelsen opdeles i to ved det punkt, hvor du trykkede på knappen, og det nye meddelelsenummer og "DIVIDE" blinker i 3 sekunder.

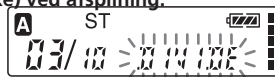

Besked 1	Besked 2	Besked 3	
	▼ En besked er opdelt.		
Besked 1	Besked 2	Besked 3	Besked 4

Beskednumrene forøges.

Sådan afspilles den opdeltede besked

Tryk drejknappen op eller ned (**▶▶/◀◀**) for at vise meddelelsenummeret, da opdeltede meddelelser har meddelelsenumre.

Sådan afspilles de opdeltede beskeder uafbrudt

Vælg ON for CONT i menuen som beskrevet i "Ændring af indstillingerne" på side 54.

Sammensætning af meddelelser

Du kan sammensætte to meddelelser til én.

Besked 1	Besked 2	Besked 3	Besked 4
	↓	▲	
Besked 1	Besked 2	Besked 3	

Meddelelsenumrene formindskes.

Meddelelser sammensættes.

Bemærkninger

- Efter sammensætning af meddelelser bliver alarmindstilling, prioritetsmærke(r) og bogmærke for den sidste meddelelse slettet.
- Hvis du sammensætter meddelelser med et bogmærke, sletter følgende procedurer bogmærket. Udfør procedurerne igen for at sammensætte meddelelser.
- Du kan ikke kombinere meddelelser, der har forskellige optageindstillinger.

- 1** Tryk på **■STOP** for at standse IC-optageren.
- 2** Tryk drejeknappen op eller ned (**▶▶|/|◀◀**) for at vise nummeret på den anden af de to meddelelser, som du vil sammensætte.
- 3** Mens du trykker på **DIVIDE/✎** (bogmærke), skal du trykke på **ERASE** i mindst 1 sekund.
"COMBINE" blinker i 10 sekunder.
- 4** Tryk på **ERASE**, mens displayet blinker.
De to meddelelser sammensættes til en, og meddelelserne bliver omnummereret som vist på afbildningen på denne side.



Sådan annulleres sletning

Tryk på **■STOP** inden trin 4.

Flytte meddelelser til en anden mappe

Du kan flytte de optagede meddelelser til en anden mappe. Når du flytter en meddelelse til en anden mappe, bliver meddelelsen i den foregående mappe slettet.

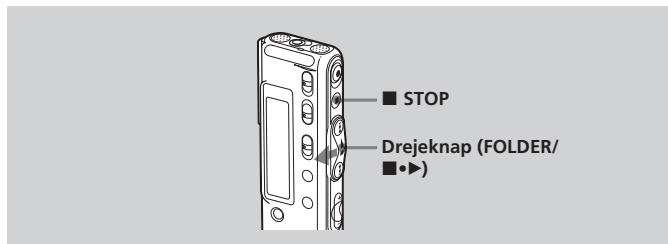

Eksempel: Flytte Meddelelse 3 i Mappe B til Mappe C

1 Afspil den meddelelse, du vil flytte.

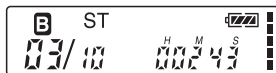

2 Drej drejknappen gentagne gange mod FOLDER for at vælge den mappe, du vil flytte meddelelsen til.

Destinationsmappen og "MOVE" blinker. De første og sidste 5 sekunder af meddelelsen bliver afspillet.

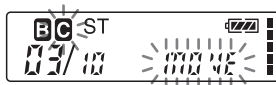

3 Tryk på drejknappen (■▶).

Meddelelsen flyttes til destinationsmappen. Meddelelser sorteres i rækkefølge efter optagedato og klokkeslæt eller antallet af prioritetsmærker i mappen.

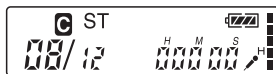

Sådan annulleres flytning af meddelelsen

Tryk på ■STOP inden trin 3.

Tilføj prioritetsmærke(r)

— Priority Mark-funktion

Normalt opstilles de optagede meddelelser i den rækkefølge, de blev optaget i.

Ved at tilføje prioritetsmærker (★) til vigtige meddelelser, kan du omnummerere meddelelserne i deres prioritetsrækkefølge. Der er fire niveauer, "★★★" (den vigtigste), "★★", "★" og intet prioritetsmærke. Du kan tilføje prioritetsmærker både i stop-indstilling og i afspilningsindstilling.

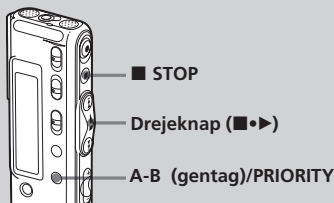

Tilføj prioritetsmærke(r) i stop-indstilling

- 1 Vælg den meddelelse, du vil mærke.

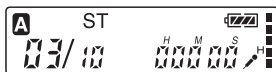

- 2 Tryk på A-B (gentag)/PRIORITY i mindst et sekund. "★" og indikationen af meddelelsenummer blinker på displayvinduet.



- 3 Tryk gentagne gange på A-B (gentag)/PRIORITY for at vælge antallet af prioritetsmærke(r) (★), mens indikationerne blinker.

Indstillingen er afsluttet, når prioritetsmærket(erne) (★) lyser uafbrudt på displayvinduet, og meddelelserne omnummereres.

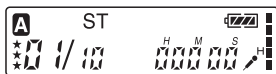

Fortsættes

Tilføje prioritetsmærke(r) — Priority Mark-funktion (Fortsat)

Tilføje prioritetsmærke(r) ved afspilning

- 1 Tryk på A-B ↶ (gentag)/
PRIORITY i mindst et sekund
under afspilning af den
meddelelse, du vil mærke.

“★” og indikationen af meddelelsenummer blinker på displayvinduet, mens de første og sidste 5 sekunder af meddelelsen afspilles 10 gange.



- 2 Tryk gentagne gange på A-B
(gentag)/PRIORITY for at vælge
antallet af prioritetsmærke(r) (★).



- 3 Tryk på drejknappen (■▶) for
at fastsætte indstillingen.

Indstillingen er afsluttet, og
meddelelserne omnummereres.

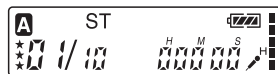

Meddelelser med prioritetsmærke(r)

Meddelelser sorteres i rækkefølgen efter antallet af prioritetsmærke(r) (★) i en mappe. Meddelelser uden prioritetsmærke flyttes hen bag meddelelser med prioritetsmærke(r).

Råd

Hvis der er mere end to meddelelser med samme antal prioritetsmærker i en mappe, sorteres disse meddelelser efter optagelsesdato og -klokkeslæt (den ældste kommer først).

Bemærk

Du kan også tilføje prioritetsmærke(r) vha. den medfølgende “Digital Voice Editor”-software. Meddelelser sorteres dog ikke i rækkefølge efter antallet af prioritetsmærker, med mindre du sorterede efter antallet af prioritetsmærker vha. softwaren.

Eksempel: Når der er 3
meddelelser i en mappe

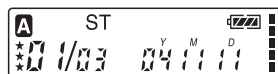

Besked 1

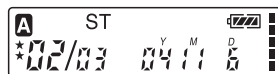

Besked 2



Besked 3

►Andre funktioner

Afspilning af en besked på et ønsket tidspunkt med alarm

Du kan få en alarm til at lyde og begynde afspilning af en valgt meddelelse på et bestemt tidspunkt. Du kan få meddelelsen afspillet på en bestemt dato, en gang om ugen, eller på samme tid hver dag. Du kan også få alarmen til at lyde uden at afspille en meddelelse.

Bemærk

Når uret ikke er indstillet, eller der ikke er optaget nogen meddelelser, kan du ikke indstille alarmen.



1 Vælg den meddelelse, du vil afspille.

Se trin 1 og 2 i "Afspille meddelelser" på side 18 for flere oplysninger om valg af den ønskede meddelelse.

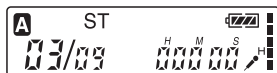

2 Gå til funktionen indstilling af alarm.

- ① Tryk drejeknappen mod MENU. Menu-indstillingen bliver vist på displayvinduet.

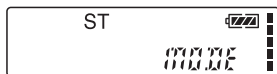

- ② Tryk drejeknappen op eller ned (▶▶/|◀◀) for at vælge "ALARM OFF". Hvis alarmen allerede er indstillet på "ON", bliver "ALARM on" vist.



Fortsættes

Afspille en meddelelse på et bestemt tidspunkt med en alarm (fortsat)

- Tryk på drejeknappen (■•►). Funktionen til indstilling af alarm bliver vist på displayvinduet.
- Tryk drejeknappen op eller ned (►►/◄◄) for at vælge "on". Hvis "on" allerede er valgt, skal du følge det næste trin.
- Tryk på drejeknappen (■•►). "DATE" bliver vist på displayvinduet.



3 Indstil alarmdato og -klokkeslæt. Sådan afspilles på en bestemt dato

- Tryk på drejeknappen (■•►), mens "DATE" vises. Årstallene blinker.
- Tryk drejeknappen op eller ned (►►/◄◄) for at vælge cifrene for år, og tryk på drejeknappen (■•►). Månedstallene blinker.
- Indstil måned og dag efter hinanden, og tryk derefter på drejeknappen (■•►).

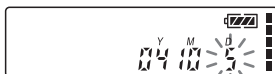

Sådan afspilles en gang om ugen

Tryk drejeknappen op eller ned (►►/◄◄) for at vælge ugedagen ("SUN" for søndag til "SAT" for lørdag). Tryk derefter på drejeknappen (■•►).



Sådan afspilles på det samme tidspunkt hver dag

Tryk drejeknappen op eller ned (▶▶/◀◀) for at vælge "DAILY". Tryk derefter på drejeknappen (■•▶).



4 Indstil alarmklokkeslættet.

- Tryk drejeknappen op eller ned (▶▶/◀◀) for at vælge cifrene for time, og tryk på drejeknappen (■•▶).
Cifrene for minutter blinker.

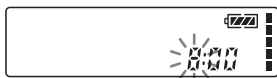

- Tryk drejeknappen op eller ned (▶▶/◀◀) for at vælge cifrene for minutter, og tryk på drejeknappen (■•▶).



5 Vælg alarmafspilning.

Tryk drejeknappen op eller ned (▶▶/◀◀) for at vælge alarmlyden blandt enten "B-PLAY" (for at begynde afspilning efter alarmen) eller "B-ONLY" (for kun at høre alarmen).

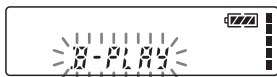

6 Tryk på drejeknappen (■•▶). Indstillingen er afsluttet.



7 Drej drejeknappen mod MENU for at afslutte menu-indstillingen.

Det normale display vises. "☉" vises, når meddelelsen med en alarmindstilling vælges.

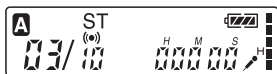

Afspille en meddelelse på et bestemt tidspunkt med en alarm (fortsat)

Når indstillet dato og klokkeslæt indtræffer

På det angivne tidspunkt lyder alarmen i ca. 10 sekunder, og den valgte meddelelse bliver afspillet. (Hvis du har indstillet "B-ONLY" i trin 5, høres kun alarmen).

Ved alarmafspilning blinker "ALARM" på displayvinduet.

Når afspilning slutter, standser enheden automatisk ved begyndelsen af den pågældende besked.

☞ Sådan lyttes til den samme meddelelse igen

Tryk på drejeknappen (■•▶). Den samme meddelelse bliver afspillet fra begyndelsen.

☞ Sådan annulleres alarmindstillingen, inden afspilningen begynder

Tryk på ■STOP, mens alarmlyden høres. Du kan standse alarmafspilning, selvom HOLD-funktionen er aktiveret.

Sådan annulleres alarmindstillingen

I trin 2 på side 45 skal du vælge "OFF", og derefter trykke på drejeknappen (■•▶).

Sådan kontrolleres alarmindstillingen

Følg trin 1 til 2 på side 45 for at vise den aktuelle alarmdato og -klokkeslæt. Følg derefter trin 3 til 7 på side 46 og 47 for at ændre alarmdato og -klokkeslæt.

Bemærkninger

- Hvis alarmtidspunktet indtræffer, mens en anden meddelelse afspilles med en alarm, standser afspilningen, og den nye meddelelse bliver afspillet.
- Hvis alarmtidspunktet indtræffer ved optagelse, lyder alarmen, når optagelsen er afsluttet. "Ⓢ" blinker, når alarmtidspunktet kommer.
- Hvis mere end et alarmtidspunkt indtræffer ved optagelse, afspilles kun den første besked.
- Når alarmtidspunktet indtræffer, mens enheden er i menuindstilling, går alarmen i gang, og menuindstillingen annulleres.
- Hvis du opdeler en meddelelse, som du har indstillet alarm for, bibeholdes alarmindstillingen kun på den første del af den opdeltede meddelelse.
- Hvis du sammensætter meddelelser, som du har indstillet alarm for, annulleres alarmindstillingen for den sidste meddelelse.
- Alarmindstilling annulleres ikke, når alarmafspilning slutter.

Slå OPR-indikatoren fra (LED)

Under optagelse eller afspilning lyser eller blinker OPR- indikatoren (operation). Du kan indstille OPR-indikatoren, så den slås fra, selvom den er i brug.

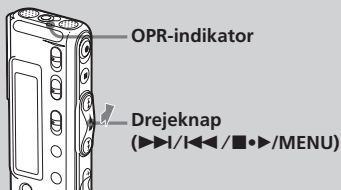

- 1** Drej drejeknappen mod MENU.
Menu-indstillingen bliver vist.

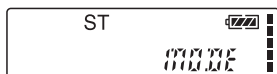

- 2** Tryk drejeknappen op eller ned (>>>/<<<) for at vælge "LED on".

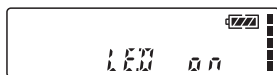

- 3** Tryk på drejeknappen (<•>).
Funktionen til indstilling af LED bliver vist.

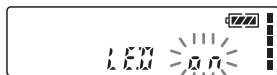

- 4** Tryk drejeknappen op eller ned (>>>/<<<) for at vælge "OFF", og tryk derefter på drejeknappen (<•>).
Indstillingen er ændret.

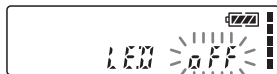

- 5** Drej drejeknappen mod MENU for at afslutte menu-indstillingen.
Det normale display vises.

Sådan slås OPR-indikatoren til

I trin 4 skal du vælge "on", og derefter trykke på drejeknappen (<•>).

Undgå utilsigtet betjening — HOLD-funktion

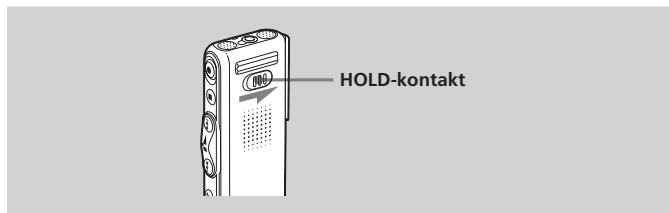

Skyd HOLD-kontakten i pilens retning.
"HOLD" blinker i 3 sekunder som
indikation af, at alle knapperes
funktioner er låst.



Når HOLD-funktionen er aktiveret ved stop,
slukkes hele displayet, efter "HOLD" blinker.

Sådan annulleres HOLD-funktionen

Skyd HOLD-kontakten i den modsatte retning.

Råd

Du kan standse alarmafspilningen, selvom HOLD-funktionen er aktiveret. Hvis du vil standse alarmeren eller afspilningen, skal du trykke på ■STOP. (Du kan ikke standse almindelig afspilning).

Anvende en tilføjet optagelse

I fabriksindstillingen er det ikke muligt at tilføje en optagelse (side 34), så meddelelsen ikke slettes utilsigtet. Hvis du ønsker at tilføje en optagelse til en tidligere optaget meddelelse (side 34) eller tilføje en overskrivende optagelse (side 35), skal du ændre REC-OP-indstillingen i fremgangsmåderne nedenfor.

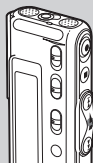

Drejeknap (▶▶|/|◀◀/■•▶/ MENU)

1 Drej drejeknappen mod MENU.

Menu-indstillingen bliver vist på displayvinduet.

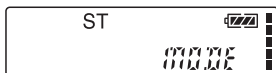

2 Tryk drejeknappen op eller ned (▶▶|/|◀◀) for at vælge "REC-OP", og tryk derefter på drejeknappen (■•▶).

Vinduet for tilføjelse af optagelse vises.

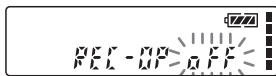

3 Tryk drejeknappen op eller ned (▶▶|/|◀◀) for at vælge "on", og tryk derefter på drejeknappen (■•▶).

Indstillingen er ændret.

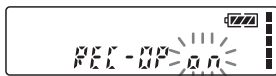

4 Tryk drejeknappen op eller ned (▶▶|/|◀◀) for at vælge "ADD" eller "OVER", og tryk derefter på drejeknappen (■•▶).

- ADD: føjer en optagelse til en tidligere optaget meddelelse
- OVER: tilføjer en overskrivningsoptagelse



5 Drej drejeknappen mod MENU for at afslutte menu-indstillingen.

Det normale display vises.

Sådan forhindres tilføjelse af en optagelse

I trin 3 skal du vælge "OFF", og derefter trykke på drejeknappen (■•▶).

Ændre indstillinger — MENU

Du kan bruge menuen til at ændre indstillingerne af IC-optageren. Ved afspilning og optagelse er de menupunkter, der kan vises, begrænset. Følg fremgangsmåden nedenfor for at vise menuen og ændre indstillingerne:

- ① Skub drejeknappen mod MENU.
Menu-indstillingen bliver vist.
- ② Tryk drejeknappen op eller ned (▶▶|/|◀◀) for at vælge det menupunkt, hvor du vil ændre indstillingen.
- ③ Tryk på drejeknappen (■•▶).
Funktionen til indstilling af det valgte menupunkt bliver vist.
- ④ Tryk drejeknappen op eller ned (▶▶|/|◀◀) for at vælge den indstilling, som du vil angive, og tryk derefter på drejeknappen (■•▶).
Indstillingen bliver ændret.
- ⑤ Drej drejeknappen mod MENU for at afslutte menu-indstillingen.
Vinduet skifter tilbage til normalt display.

Bemærk

Hvis du ikke trykker på nogen taster i et minut, annulleres menu-indstillingen automatisk, og vinduet skifter tilbage til normalt display.

Menu-punkter	Indstillinger (*: Fabriksindstilling)	Stop/Play/ Rec**
MODE	Viser vinduet til indstilling af optageindstillingen. ST*: Du kan optage i høj-kvalitets stereolyd. STLP: Du kan optage i stereo-lyd i længere tid. SP: Du kan optage i bedre lyd (mono lyd). LP: Du kan optage i længere tid (mono lyd).	OK/-/-
SENS	Viser vinduet til indstilling af mikrofonfølsomhed. H* (høj): For at optage ved møder eller i stille og/eller rummelige omgivelser. L (lav): For at optage til diktering eller på et støjende sted.	OK/-/OK
DISP	Viser vinduet til ændring af displayindstillingen (COUNTER*). Se side 26.	OK/OK/OK
VOR	Viser vinduet til indstilling af VOR-funktionen (Voice Operated Recording). on: VOR-funktionen er aktiveret. Optagelse begynder, når enheden registrerer lyd, og standser, når der ikke høres nogen lyd, så der ikke kommer afsnit uden lyd på optagelsen. OFF*: VOR-funktionen er deaktiveret. Der er valgt normal optagebetjening.	OK/-/OK
DPC	Viser vinduet til indstilling af afspilningshastigheden (on/OFF (0 %*)). Se side 30.	OK/OK/-

**Viser om du kan ændre indstillingen i hver betjeningsindstilling (Stop: stopindstilling /Play: afspilningsindstilling /Rec: optageindstilling): "OK" viser, at indstillingen kan ændres, og "-" viser, at indstillingen ikke kan ændres.

Fortsættes

Ændre indstillinger — MENU (fortsat)

Menu-punkter	Indstillinger (*: Fabriksindstilling)	Stop/Play/Rec**
EASY-S	Viser vinduet til indstilling af Easy Search-funktionen. on: Du kan gå ca. 3 sekunder tilbage ved at trykke drejeknappen ned (◀◀), eller gå ca. 10 sekunder frem ved at trykke drejeknappen op (▶▶). OFF*: Du kan gå tilbage eller frem i meddelelserne ved at trykke drejeknappen ned eller op (◀◀ / ▶▶).	OK/--/–
CONT	Viser vinduet til indstilling af uafbrudt afspilning. on: Du kan afspille alle meddelelser i en mappe uafbrudt. OFF*: Afspilning standser ved slutningen af hver meddelelse.	OK/OK/-- OK/--/–
REC-OP	Viser vinduet til indstilling af tilføjet optagelse (on/OFF*). Se side 51.	OK/--/–
SET DATE	Viser vinduet til indstilling af uret (04Y1M1D*). Se side 8.	OK/--/–
BEEP	on*: Der høres et bip, som angiver, at betjeningen er accepteret. OFF: Der høres intet bip, undtagen alarmerne.	OK/--/–
LED	Viser vinduet til at tænde eller slukke OPR-indikatoren ved betjening (on*/OFF). Se side 49.	OK/--/–
ALARM	Viser vinduet til indstilling af alarmerne (on/OFF*). Se side 45.	

Brug af "Digital Voice Editor"-programmet

Ved at tilslutte IC-optageren til computeren med det medfølgende USB-kabel, kan du bruge "Digital Voice Editor"-programmets til at udføre følgende:

- Gemme meddelelser fra IC-optageren på computerens harddisk.
- Tilbageføre pc-meddelelser til IC-optageren.
- Afspille eller redigere meddelelserne på computeren.
- Sende en stemmebaseret e-mail vha. MAPI-understøttet e-mail-programmel.
- Omskrive meddelelser fra IC-optageren vha. Dragon NaturallySpeaking[®] software til stemmegenkendelse (medfølger ikke).

Yderligere oplysninger findes i de medfølgende "Digital Voice Editor 2"-instruktioner omkring brug af programmet.

Tilslutning

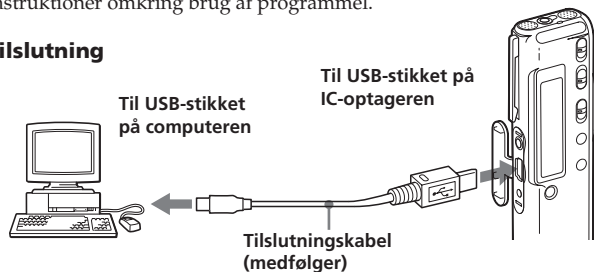

Brug af "Digital Voice Editor"-software — MENU (fortsat)

Systemkrav

Din computer og dit systemsoftware skal opfylde følgende minimumkrav.

- IBM PC / AT eller kompatibel computer
 - CPU: 266 MHz Pentium® II processor eller højere
 - RAM: 64 MB eller mere
 - Harddiskplads: 70 MB eller mere afhængigt af størrelse og antal af lydfile, du gemmer
 - Cd-rom-drev
 - USB-port
 - Lydkort: Sound Blaster 16-kompatibelt
 - Display: High color (16 bit) eller mere, og 800 x 480 prikker eller mere
- Operativsystem: Microsoft® Windows® XP Media Center Edition 2004 / Windows® XP Media Center Edition / Windows® XP Professional / Windows® XP Home Edition / Windows® 2000 Professional / Windows® Millennium Edition / Windows® 98 Second Edition standardinstallation (Du kan benytte dette programmel med Windows® 98, Windows® 95 eller Windows® NT.)

Bemærkninger

- Du kan ikke bruge denne software på en Macintosh-computer.
- Selvbyggede computere, computere hvor operativsystemet er installeret eller opgraderet af brugeren, eller computere med boot-funktioner til flere operativsystemer understøttes ikke.

► Yderligere oplysninger

Forholdsregler

Om strøm

- Brug kun enheden med 3 V jævnstrøm. Brug to LR03-alkalibatterier (størrelse AAA).

Om sikkerhed

- Brug ikke enheden, når du kører og cykler, eller når du styrer et motorkøretøj/fartøj.

Om håndtering

- Enheden må ikke efterlades i nærheden af varmekilder, eller på et sted hvor den kan blive udsat for direkte sollys, meget støv eller mekaniske stød.
- Hvis der skulle trænge en fast eller flydende genstand ind i enheden, skal du tage batterierne ud og lade det kontrollere af fagfolk, inden du gør videre brug af det.

Om støj

- Der kan i nogle tilfælde høres støj, når enheden placeres i nærheden af en vekselstrømskilde, en fluorescerende lampe eller en mobiltelefon ved optagelse eller afspilning.
- Der kan blive optaget støj, når en genstand, f.eks. dine fingre el.lign. gnider eller kradser på enheden ved optagelse.

Om vedligeholdelse

- Rengør optageren udvendigt med en blød klud der er let fugtet med vand. Brug ikke sprit, rensbenzin eller fortynder.

Henvend dig til nærmeste Sony-forhandler, hvis du har nogen spørgsmål om eller problemer med enheden.

Anbefalinger vedrørende sikkerhedskopiering

For at undgå risikoen for at miste data på grund af en funktionsfejl, eller fordi IC-optageren utilsigtet sættes i gang, anbefales det at gemme en sikkerhedskopi af de optagede meddelelser på en kassettebåndoptager eller en pc. osv.

Fejlfinding

Kontroller følgende afsnit, inden du bringer enheden til reparation. Henvend dig til nærmeste Sony-forhandler, hvis et problem ikke kan løses, når du har udført denne kontrol.

IC-optager

Symptom	Løsning
Enheden fungerer ikke.	<ul style="list-style-type: none">• Batterierne er blevet isat med forkert polaritet (side 6).• Batterierne er svage.• Knapperne er låst med HOLD-kontakten (side 50). (Hvis du trykker på en vilkårlig knap, blinker "HOLD" i 3 sekunder.)
Der kommer ingen lyd fra højttaleren.	<ul style="list-style-type: none">• Der er skruet helt ned for lydstyrken.• Hovedtelefonerne er tilsluttede.
Der kommer lyde fra højttaleren, selv når hovedtelefonerne er tilsluttede.	<ul style="list-style-type: none">• Hvis ikke du tilslutter hovedtelefonerne sikkert under afspilning, kommer lyden muligvis fra højttaleren. Træk hovedtelefonstikket ud, og indsæt det igen.
OPR-indikatoren lyser ikke.	<ul style="list-style-type: none">• LED er indstillet på "OFF". Vis menuen, og indstil LED på "on".
"FULL" vises, og du kan ikke begynde med at optage.	<ul style="list-style-type: none">• Hukommelsen er fyldt. Slet nogle af meddelelserne (side 36).• Der er optaget 99 meddelelser i den valgte mappe. Vælg en anden mappe, eller slet nogle af meddelelserne (side 36).
Du kan ikke slette en meddelelse.	<ul style="list-style-type: none">• Meddelelsen, eller mappen som indeholder meddelelsen, er indstillet på "Read-only" i computeren. Vis meddelelsen vha. Windows Explorer, og fjern afkrydsningen af "Read-only" under "Properties".

Symptom	Løsning
Du kan ikke tilføje en optagelse eller en overskrivningsoptagelse.	<ul style="list-style-type: none"> • Den resterende hukommelse er for kort. Den overskrevne del slettes, når den overskrivende del slutter optagelse. Du kan derfor kun overskrive inden for den resterende optagetid. • Som fabriksindstilling er REC-OP indstillet på "OFF". Vis menuen, og indstil REC-OP på "on" (side 51).
Optagelse afbrydes.	<ul style="list-style-type: none"> • Funktionen Advanced VOR (side 14) er aktiveret. Indstil VOR på "OFF".
Der høres støj.	<ul style="list-style-type: none"> • En genstand, f.eks. dine fingre el.lign., har utilsigtet gnedet eller kradset på enheden ved optagelsen, så der blev optaget støj. • Enheden var placeret i nærheden af en vekselstrømskilde, en fluorescerende lampe eller en mobiltelefon ved optagelse eller afspilning. • Stikket til den tilsluttede mikrofon var beskidt ved optagelsen. Rens stikket. • ☎ (hovedtelefoner) stikket er beskidt. Rens stikket.
Optageniveauet er lavt.	<ul style="list-style-type: none"> • SENS (mikrofonfølsomhed) er indstillet på L. Vis menuen, og indstil SENS på "H" (side 53). • Skyd VOICE UP til "ON", hvis det er vanskeligt at høre lav lyd af en optaget meddelelse. Afspilningslyden kan blive mere hørbar.
Optageniveauet er ustabil (ved optagelse af musik el.lign.).	<ul style="list-style-type: none"> • Denne enhed er beregnet til automatisk at justere optageniveauet ved optagelse af møder o.lign., og er ikke egnet til optagelse af musik.
Optagelse afbrydes (ved optagelse fra en ekstern enhed).	<ul style="list-style-type: none"> • Hvis du bruger et lydtilslutningskabel uden en modstand til at tilslutte lyd-kilden til IC-optageren, kan lyden blive optaget med afbrydelser. Sørg for at bruge et resistans-lydtilslutningskabel.

Fejlsøgning (fortsat)

Symptom	Løsning
Afspilningshastigheden er for høj eller for lav.	• Afspilningshastigheden justeres i DPC. Skyd DPC-kontakten til "OFF", eller vis menuen og juster hastigheden i DPC igen (side 30).
"--:--" vises.	• Du har ikke indstillet uret (side 8).
"--Y--M--D" vises, eller "--:--" vises på REC DATE-displayet.	• Optagedatoen vises ikke, hvis du optog meddelelsen, mens uret ikke var indstillet.
Du kan ikke sammensætte meddelelser.	• Der er indstillet bogmærke for meddelelsen. Slet bogmærket, og sammensæt derefter meddelelser.
Meddelelser sorteres ikke i rækkefølge efter antallet af prioritetsmærker i en mappe.	• Med mindre du sorterer meddelelser vha. den medfølgende "Digital Voice Editor"-software, sorteres meddelelser i enheden på samme måde som indstillingen i computeren. Sorter igen i rækkefølge efter antallet af prioritetsmærker i computeren vha. den medfølgende "Digital Voice Editor"-software.
Den resterende tid, der vises på displayvinduet, er kortere end den tid, der vises på det medfølgende "Digital Voice Editor"-programmel.	• Optageren kræver en vis mængde hukommelse til systemdrift. Mængden fratrækkes i den resterende tid, hvilket er årsagen til forskellen.
Kort batterilevetid.	• Batterilevetiden på side 7 er baseret på afspilning gennem den interne højttaler med moderat lydstyrkeniveau (med Sony LR03-alkalibatterier (SG)). Batterilevetiden kan være kortere alt efter, hvordan apparatet betjenes.
Enheden fungerer ikke korrekt.	• Tag batterierne ud, og sæt dem i igen (side 6).

Bemærk, at optagede beskeder kan blive slettet ved service- eller reparationsarbejde.

Fejlmeddelelser fra IC-optageren

Fejlmeddelelse Årsag/Løsning

“BACK-D”	• Du har indstillet alarmen til et tidspunkt i fortiden. Kontroller tidspunktet, og indstil korrekt dato og tidspunkt.
“Err ACCESS”	• IC-optageren kunne ikke få adgang til hukommelsen. Tag batterierne ud, og sæt dem derefter i igen.
“ERR DATA”	• Filen understøttes ikke af “Digital Voice Editor”-software, eller selve filen er beskadiget.
“FULL”	• IC-optagerens resterende hukommelse er for lille. Slet nogle meddelelser inden optagelse (side 36). • Når der allerede er 99 meddelelser i den valgte mappe, eller IC-optagerens resterende hukommelse er for kort, kan du ikke opdele en meddelelse. Slet nogle meddelelser, inden du opdeler en meddelelse (side 36).
“LO DC-IN”	• Der er tilsluttet en lysnetadapter, som ikke er kompatibel med IC-optageren. Sørg for at bruge lysnetadapteren til IC-optageren (ekskl. modeller til Korea og Kina).
“LOW BATT”	• Batterierne er svage. Udskift batterierne med nye.
“NO DATA”	• Der er ingen meddelelser på den valgte mappe. Derfor kan du ikke indstille alarmen el.lign.
“NO CMB”	• Du kan ikke sammensætte meddelelser lavet i forskellige indstillinger.
“PRE SET”	• Du indstiller alarmen for at afspille en meddelelse på en dato og klokkeslæt, der tidligere er indstillet for en anden meddelelse. Skift alarmindstilling.
“REC-OP OFF”	• REC-OP i menuen er indstillet på “OFF”, og du kan ikke tilføje eller overskrive en optagelse.
“SET DATE”	• Hvis du ikke indstiller dato og klokkeslæt, kan du ikke indstille alarm- og timeroptagelse. Se side 8 vedrørende indstilling af dato og klokkeslæt.

Se online-hjælpefilerne vedrørende fejlmeddelelser i “Digital Voice Editor”.

Fortsættes

Fejlsøgning (fortsat)

Hvis der vises en fejlmeddelelse med et nummer

Henvend dig til nærmeste Sony-forhandler, hvis følgende fejldisplay vises.

Fejlnummer	Årsag
"ERR 01"	IC-optageren kan ikke få adgang til hukommelsen eller kan ikke formatere hukommelsen.
"ERR 02"	IC-optageren kan ikke skrive (optage eller slette) dataene i hukommelsen.
"ERR 03"	IC-optageren kan ikke læse hukommelsen.
"ERR 04"	IC-optageren kan ikke indlæse eller skrive indstillingerne.
"ERR 05"	Der opstår en anden fejl end ovenstående.

Systembegrænsninger

Enheden har nogle systembegrænsninger. De problemer, der er nævnt nedenfor, er ikke funktionsfejl på optageren.

Symptom	Årsag/Løsning
Du kan ikke udnytte den maksimale optagetid fuldt ud til at optage beskeder.	<ul style="list-style-type: none">• Hvis du optager meddelelser i en blanding af indstillingerne ST, STLP, SP og LP, varierer optagetiden fra den maksimale optagetid i ST-indstilling til den maksimale optagetid i LP-indstilling.• Summen af tallet på tælleren (forløbet optagetid) og den resterende optagetid kan være mindre end enhedens maksimale optagetid.
Du kan ikke opdele en besked.	<ul style="list-style-type: none">• Du kan ikke opdele en besked i en mappe med 99 beskeder.• Hvis du opdeler eller sammensætter meddelelser ofte, kan det blive umuligt for enheden at opdele en meddelelse.
Du kan ikke sammensætte meddelelser.	<ul style="list-style-type: none">• Du kan ikke sammensætte meddelelser lavet i forskellige optageindstillinger (ST/STLP/SP/LP).• Hvis du opdeler eller sammensætter meddelelser ofte, kan det blive umuligt for enheden at sammensætte meddelelser.

Specifikationer

Optagemedie	Indbygget flash-hukommelse 32 MB (ICD-SX25)/64 MB (ICD-SX35) /128 MB (ICD-SX45), 256 MB (ICD-SX55) Stereo/Mono-optagelse
Optagetid	Se side 10.
Frekvensinterval	<ul style="list-style-type: none">• ST: 60 Hz - 13.500 Hz• STLP: 60 Hz - 6.900 Hz• SP: 60 Hz - 7.000 Hz• LP: 80 Hz - 3.500 Hz
Højtaler	Ca. 16 mm dia.
Udgangseffekt	150 mW Indgang/Udgang <ul style="list-style-type: none">• Mikrofonjackstik (minijackstik, stereo)<ul style="list-style-type: none">– indgang til Plug in power, minimalt indgangsniveau 0,6 mV, 3 kilohm eller mikrofon med lavere modstand• Hovedtelefoner (minijackstik, stereo)<ul style="list-style-type: none">– udgang til 8 - 300 ohm hovedtelefoner• USB-stik• DC IN 3V-jackstik (<u>Dette jackstik findes ikke på modeller til Korea og Kina.</u>)
Afspilningshastighedskontrol	+100 % til -50 % (DPC)
Strømkraft	To LR03 alkalibatterier (størrelse AAA): 3 V jævnstrøm
Mål (b/h/d) (ekskl. fremspring og knapper)	28,0 × 120,0 × 13,8 mm
Vægt (inkl. batterier)	64 g
Medfølgende tilbehør	Stereohovedtelefoner × 1 USB-tilslutningskabel × 1 Applikationsprogrammel (cd-rom) × 1 LR03 (størrelse AAA) alkali-batterier × 2* / bærepose × 1* (*kun til ICD-SX25 solgt i USA og Canada)
Ekstra tilbehør	Stereohovedtelefoner MDR-EX71SL, MDR-E931LP/ Aktiv højtaler SRS-T88, SRS-T80/Elektrisk kondensatormikrofon ECM-CS10, ECM-TL1/Lyd-tilslutningskabel RK-G134HG, RK-G135HG, RK-G136HG, RK-G139HG (ekskl. Europa)/ Lysnetadaptor AC-E30HG (ekskl. modeller til Korea, Kina, Australien og New Zealand)

Din forhandler sælger muligvis ikke alt det ovennævnte ekstra tilbehør. Bed forhandleren om nærmere oplysninger.

Design og specifikationer kan ændres uden forudgående varsel.

Indeks til dele og knapper

Se de sider der er angivet i parentes for nærmere oplysninger.

Forside

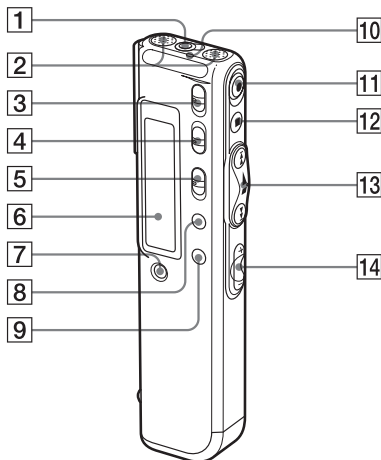

- 1 ☎ (hovedtelefoner) stik (17, 19)
- 2 Indbygget mikrofon (11, 13)
- 3 DIRECTNL (retning) knap (13)
- 4 VOICE UP (Digital Voice Up) knap (29)
- 5 DPC ON/OFF knap (30)
- 6 Display-vindue (23)
- 7 ERASE-knap (36)
- 8 DIVIDE/✂ (bogmærke) knap (32, 39)
- 9 A-B ↩ (gentag)/PRIORITY-knap (33, 43)
- 10 OPR (operation) indikator (11, 19)
- 11 ●REC (optag) /REC PAUSE-knap (11, 34)
- 12 ■STOP-knap (12, 20)
- 13 Drejeknap FOLDER/MENU/◀◀ (gennemgå/hurtigt bagud)/▶▶ (søge fremad/hurtigt fremad)/■•▶ (afspil/stop•enter)
- 14 VOL (lydstyrke) +/- knapper (19)

Fortsættes

Indeks til dele og betjeningsknapper (fortsat)

Bagside

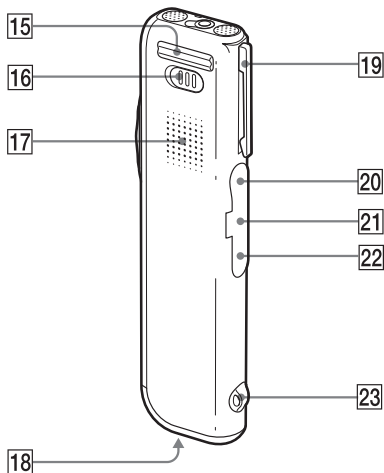

- 15 Basis
- 16 HOLD-kontakt (28, 50)
- 17 Højtaler
- 18 Batterirum (6)
- 19 Klemme*
- 20 (mikrofon) stik (16)
- 21 USB-stik (55)
- 22 DC IN 3V stik (6)
(Ved modeller til Korea og Kina findes dette stik ikke.)
- 23 Slidse til en håndrem

***Bemærkninger**

- Undgå at sætte klemmen på tykt stof, f.eks. lommen på en kraftig frakke, så den ikke knækker.
- Pas på ikke at tabe enheden, når du bøjer dig ned eller løber med enheden klemt på din lomme.

Indeks

A

A-B Repeat	33
“ACCESS“-meddelelse	7
Advanced VOR	14, 53
Afspille uafbrudt	22
Afspilning	19
Afspilningshastighed	20, 30, 53
Alarm	45

B

Batteri	6
Bip	54
Bogmærke	32

D

Digital Voice Editor	55
Digital Voice Up-funktion	20, 29
Display for optagedato/ klokkeslæt	27
Display for resterende	27
Displayindstilling	26
Displayvindue	23
DPC (Digital Pitch Control)	20, 30, 53

E

Easy Search	21, 54
Ekstern mikrofon	16

F

Fejlmeddelelser	61
Fejlnumre	62
Flytte	42

G

Gennemgå	12, 21
Gentaget afspilning	22, 33

H

Hold	28, 50
------------	--------

I

Indbygget mikrofon	11
Indstilling af ur	8
Indsætte, bogmærke	32

L

LED	49
LP-indstilling	7, 10, 53
Lydstyrkekontrol	19

K

Kontrollere optagelse	14
-----------------------------	----

M

Maksimal optagetid	10
Mappe	11, 18
Menu	31, 45, 49, 52
Meddelelse, afspille	18, 19
Meddelelse, flytte	42
Meddelelse, optage	10
Meddelelse, slette	36
Meddelelsenummer	11, 18
Mikrofon, ekstern	16
Mikrofon, indbygget	11
Mikrofon, tilslutte	16
Mikrofonfølsomhed	13, 53

O

Opdele	39
Optageindstilling	7, 10, 53
Optagepause-funktion	12
Overskrivningsoptagelse	35

Fortsættes

Indeks (fortsat)

P

Playback Pause-funktion	20
Plug in power	16
Prioritetsmærker	43

R

Resterende batteri	7
Resterende hukommelse	15

S

Sammensætte	41
Slette, bogmærke	32
Slette, meddelelser	36
Slukke displayet	28
Slukke indikatoren	49
SP-indstilling	7, 10, 53
ST-indstilling	7, 10, 53
STLP-indstilling	7, 10, 53
Systembegrænsninger	63
Systemkrav	56
Søg fremad/bagud	21
Søge fremad	21