

Television
Startup Guide

| | |
|------------------------------|----|
| Startup Guide | GB |
| Guide de démarrage | FR |
| Guia de inicio | ES |
| Beknopte gids | NL |
| Einführungsanleitung | DE |
| Guia de início | PT |
| Guida di avvio | IT |
| Startguide | SE |
| Startvejledning | DK |
| Aloitusopas | FI |
| Startveiledning | NO |
| Przewodnik uruchamiania | PL |
| Počáteční instrukce | CZ |
| Návod na spustenie | SK |
| Használatbavéltó útmutató | HU |
| Ghid de inițiere | RO |
| Кратко ръководство | BG |
| Οδηγός έναρξης | GR |
| Başlangıç Kılavuzu | TR |
| Руководство по началу работы | RU |
| Посібник із початку роботи | UA |

BRAVIA

KD-75X9105C / 65X9005C / 55X9005C



© 2015 Sony Corporation 4-559-956-13(2)

| | | | | |
|---|----------------------------|----------|---|-----------|
| A | B | C | D | E |
| | | | M5 x 12 KD-75X9105C M5 x 10 KD-65/55X9005C | |
| F | G | H | I | J |
| M6 x 32 KD-75X9105C/ 65X9005C (2), KD-55X9005C (4) | | | | |
| K | L | M | N | O* |
| | M6 x 20 KD-75X9105C (4) | | | |
| P | | | | |

- * Only on limited region/country/TV model.
- * Uniquement pour certaines régions, certains pays ou certains modèles de téléviseur.
- * Solo en algunos países/regiones/modelos de televisor.
- * Beperkt tot bepaalde regio's/landen/tv-modellen.
- * Nur in bestimmten Regionen/Ländern bzw. für bestimmte Fernsehmodelle.
- * Apenas em determinadas regiões/países/modelos de televisor.
- * Solo su modelli di televisore e in regioni/paesi limitati.
- * Endast för begränsad region/land/TV-modell.
- * Kun ved begrænset region/land/TV-model.
- * Vain rajoitetuilla alueilla/maissa/TV-malleissa.
- * Kun i begrænset region/land/TV-modell.
- * Wyłącznie w przypadku niektórych regionów/krajów/modeli telewizora.

- * Pouze pro omezené oblasti/země/modely televizoru.
- * Len v obmedzených oblastiach/krajinách/modeloch TV prijímačov.
- * Csak egyes régiókban/országokban/tv-modellekben.
- * Numai pentru anumite țări/regiuni/modele de televizor.
- * Само за определени региони/страни/модели телевизори.
- * Μόνο σε περιορισμένες περιοχές/χώρες/μοντέλα τηλεόρασης.
- * Sadece belirli bölgelerde/ülkelerde/televizyon modellerinde.
- * Тільки в определенных регионах/странах/моделях телевизора.
- * Не в усіх країнах і регіонах та не в усіх моделях телевізорів.

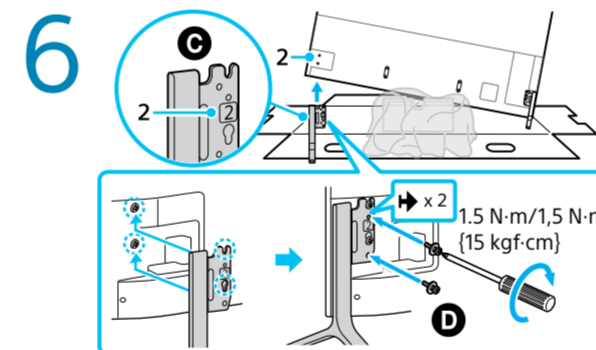
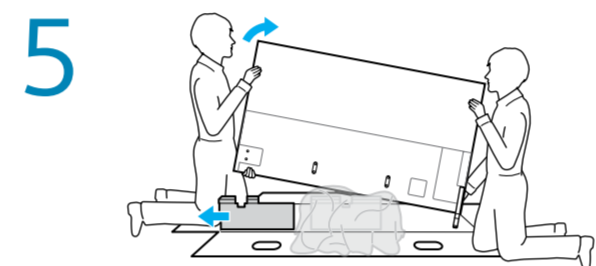
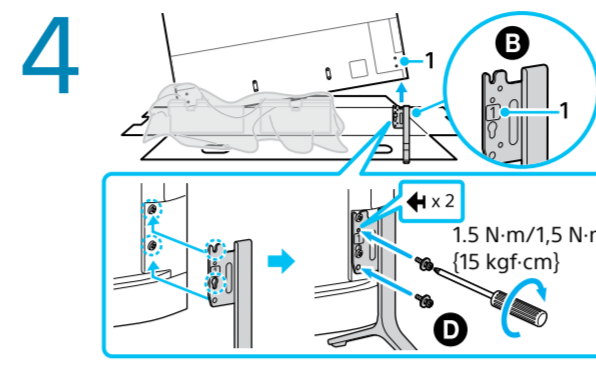
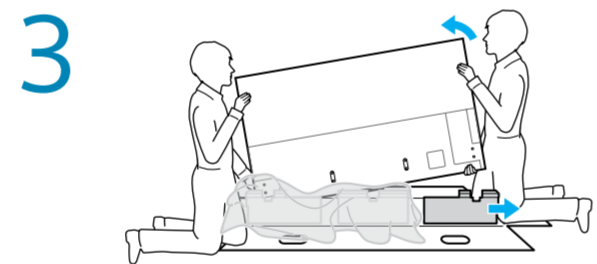
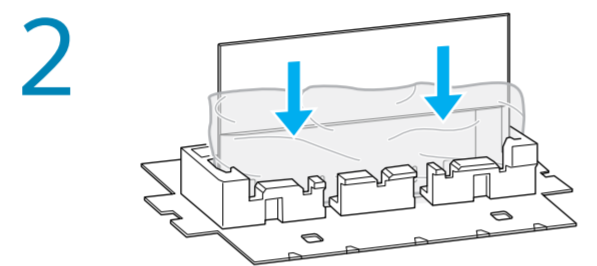
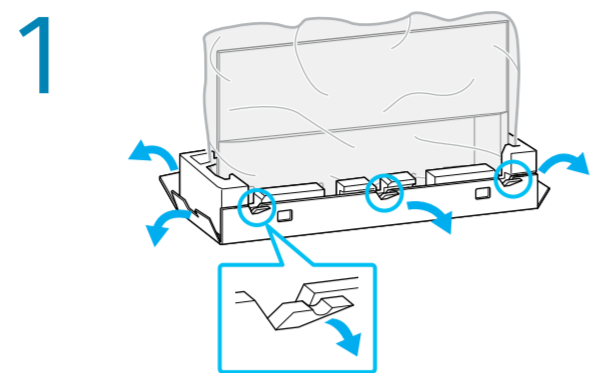

Refer to "Safety Information" in the Reference Guide before transporting the TV. To change the Table-Top Stand to an alternative position, refer to Reference Guide.

Reportez-vous aux « Consignes de sécurité » du Guide de référence avant de transporter le téléviseur. Pour mettre le support de table dans une autre position, reportez-vous au Guide de référence.

Consulte la "Información de seguridad" de la Guía de referencia antes de transportar el televisor. Para cambiar el Soporte de fijación para mesas para una posición alternativa, consulte la Guía de referencia.

Raadpleeg "Veiligheidsinformatie" in de Referentiegedragsvoorschriften van de televisie vervoert. Raadpleeg de Referentiegedragsvoorschriften om een andere positie te kiezen voor de tafelftandaard.

Schlagen Sie unter „Sicherheitsinformationen“ in der Referenzanleitung nach, bevor Sie das Fernsehgerät transportieren. Um den Tischständer in einer anderen Position anzubringen, schlagen Sie in der Referenzanleitung nach.

Consulte "Informações de segurança" no Guia de Referência antes de transportar o televisor. Para alterar o Suporte de fixação para mesas para uma posição alternativa, consulte o Guia de referência.

Consultare "Informazioni di sicurezza" nella Guida di riferimento prima di trasportare il televisore. Per collocare il supporto da tavolo in una posizione alternativa, consultate la Guida di riferimento.

Läs "Säkerhetsinformation" i referensmaterialet innan TV:n transporteras. Se referensmaterialet för att byta position på bordsstativet.

Se "Sikkerhedsoplysninger" i referancevejledningen for transport af tv'et. Se referancevejledningen for at ændre tv-foden til en alternativ position. За промяна на позицията на поставката за маса вижте Информация за продукта.

Lue viiteoppaan "Turvallisuus-ohjeet" ennen TV:n kuljettamista. Katso pöytäjalustan asennon muuttamisohteet viiteoppaasta.

Hemvis til "Sikkerheds-informasjon" i referanseveiledningen før du transporterer TV-en. For å sette bordstativet i en alternativ posisjon, kan du se referanseveiledningen.

Patrz informacje dotyczące bezpieczeństwa w Przewodnik przed przystąpieniem do transportowania telewizora. Patrz Przewodnik w celu przestawienia podstawy w położenie alternatywne.

Před přepravou televizi zkontrolujte do části „Bezpečnostní informace“ v Referenční příručce. Chcete-li změnit stoličkový stojan na alternativní pozici, nahlédněte do Referenční příručky.

Před přenášením TV přijímače si pozrite část „Informácie o bezpečnosti“ v referenčnej príručke. Ak chcete stoličkový stojan umiestniť do inej polohy, pozrite si referenčnú príručku.

A tv áthelyezése előtt olvassa el a Felhasználói útmutató „Biztonsági előírások” szakaszát. Az asztali állvány áthelyezésével kapcsolatban tekintse meg a Felhasználói útmutatót.

Consultati "Informații privind siguranță" din Ghidul de referință înainte de a transporta televizorul. Pentru a schimba suportul de masă într-o poziție alternativă, consultați documentul Ghid de referință.

Вижте "Информация за безопасност" в информацията за продукта, преди да транспортирате телевизора. За промяна на позицията на поставката за маса вижте Информация за продукта.

Συμβουλευτείτε τις "Πληροφορίες σχετικά με την ασφάλεια" που περιλαμβάνονται στον Οδηγό αναφοράς, προτού μεταφέρετε την τηλεόραση. Για να αλλάξετε τη θέση της βάσης επρπατησίας τοποθέτησης, ανατρέξτε στον Οδηγό αναφοράς.

Televizyonu taşımadan önce Başvuru Kılavuzundaki "Güvenlik Bilgileri" bölümüne bakın. Masa Üstü Sehaspanı yerini değiştirmek için Başvuru Kılavuzuna bakın.

Перед транспортировкой телевизора см. раздел "Сведения по безопасности" в документе "Справочное руководство". Чтобы изменить положение настольной подставки, см. документ Справочник.

Perse transportasi tv-nya, lihat bagian "Informasi keselamatan" di buku petunjuk. Untuk mengubah posisi meja berdiri alternatif, lihat bagian petunjuk.

Perse transportasi tv-nya, lihat bagian "Informasi keselamatan" di buku petunjuk. Untuk mengubah posisi meja berdiri alternatif, lihat bagian petunjuk.

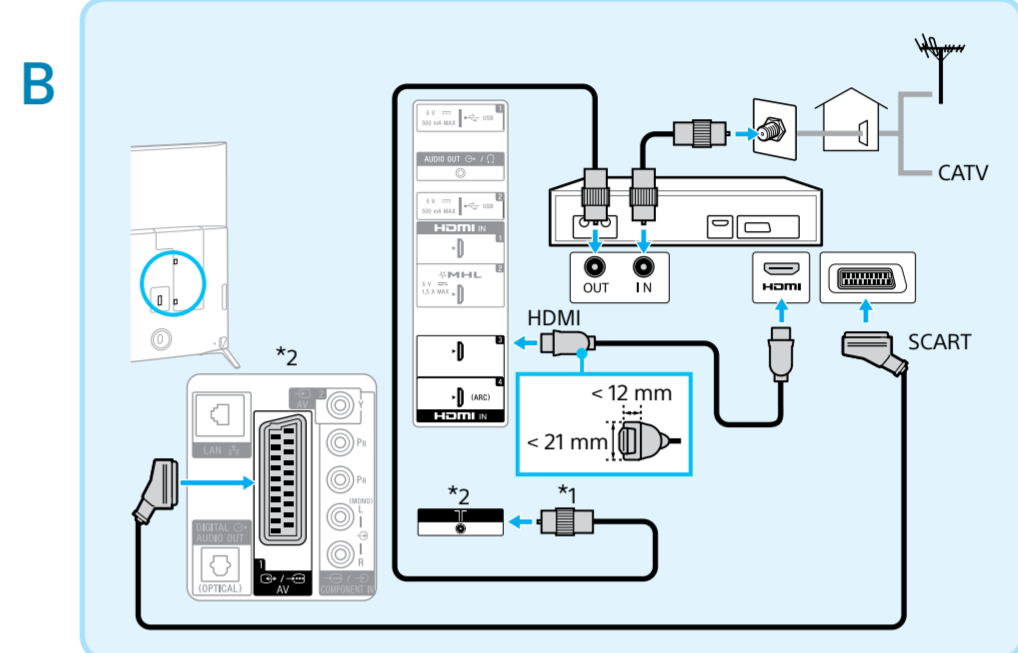
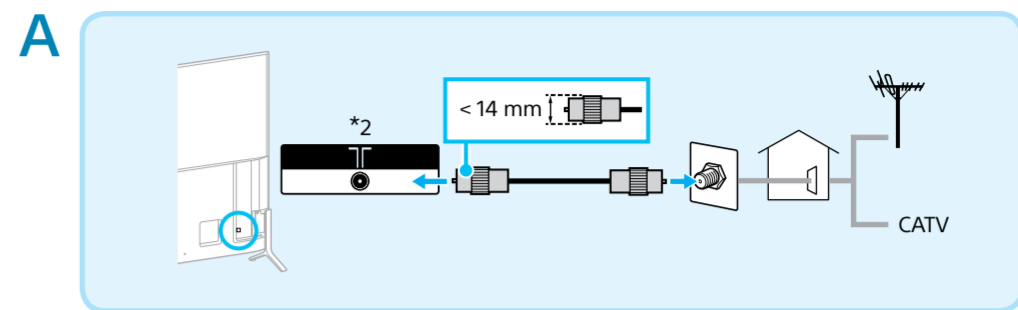

Connections for aerial or cable antenna (A), with terrestrial/cable set top box (B). Select HDMI or SCART connection. See Reference Guide for additional connection information.

*1 STB with recording function, connect to **TR** for cable reception.
*2 Terminals and labels may vary depending on TV model.

Raccordements de l'antenne ou du câble d'antenne (A), avec un décodeur terrestre/câble (B). Sélectionnez le raccordement HDMI ou Péritel (SCART). Pour en savoir plus sur les raccordements, consultez le Guide de référence.

*1 STB avec fonction d'enregistrement, connexion à **TR** pour la réception par câble.
*2 Les bornes et les étiquettes peuvent varier selon le modèle de téléviseur.

Conexiones para antena o cable de antena (A), con decodificador terrestre o por cable (B). Seleccione conexión HDMI o SCART. Consulte la Guía de referencia para obtener más información sobre la conexión.

*1 STB con función de grabación, conecte **TR** para la recepción por cable.
*2 Los terminales y las etiquetas pueden variar en función del modelo de televisor.

Aansluitingen voor een (kabel)antenne (A), met terrestrische/kabelsettopbox (B). Kies voor een HDMI- of SCART-aansluiting. Raadpleeg de Referentiegedragsvoorschriften voor extra informatie over de aansluiting.

*1 STB met opnamefunctie: sluit aan op **TR** voor kabelontvangst.
*2 De aansluitingen en labels kunnen verschillen afhankelijk van het model van de televisie.

Verbindungen für Antennenanlage oder Kabelantenne (A) mit terrestrischer/Kabel-Set-Top-Box (B). Wählen Sie die HDMI- oder SCART-Verbindung. Weitere Verbindungsinformationen finden Sie in der Referenzanleitung.

*1 Eine STB mit Aufnahme-funktion schließen Sie für den Kabelempfang an **TR** an.
*2 Anschlüsse und Beschriftungen können abhängig vom Modell des Fernsehgeräts variieren.

Ligações para antena ou cabo de antena (A), com set top box de cabo/terrestre (B). Seleccione a ligação HDMI ou SCART. Consulte o Guia de referência para informações de ligação adicionais.

*1 STB com função de gravação, ligue a **TR** para recepção por cabo.
*2 Os terminais e as etiquetas poderão variar consoante o modelo do televisor.

Collegamenti per antenna o antenna via cavo (A), con decoder terrestre/via cavo (B). Selezionare il collegamento HDMI o SCART. Consultare la Guida di riferimento per ulteriori informazioni sui collegamenti.

*1 STB con funzione di registrazione, collegare a **TR** per la ricezione via cavo.
*2 I terminali e le etichette possono variare a seconda del modello del televisore.

Anslutningar för antenn eller kabel-TV (A), med markändnings-/kabelbox (B). Välj HDMI- eller SCART-anslutning. Se Referensmaterialet för ytterligare information om anslutningar.

*1 STB med inspelningsfunktion, anslut till **TR** för kabelmottagning.
*2 Anslutningar och etiketter kan variera beroende på TV-modell.

Tilslutninger til antenne og kabel-TV (A) med satellit-/kabel-set-top-boks (B). Vælg HDMI- eller SCART-tilslutning. Se Referenceveiledningen for at få yderligere oplysninger.

*1 STB med optagefunktion, tilslut til **TR** for kabelmodtagelse.
*2 Terminaler og etiketter kan variere afhængigt af TV-model.

Liitännät maanpääliselle tai kaapeliverkelle (A) antenni-/kaapeliverkon digisovittimelle (B). Valitse HDMI- tai SCART-liitäntä.

Katso tarkemmat liitäntätiedot viiteoppaasta.
*1 Liitä tallentava digisovitin **TR**-liitäntään kaapelivastaanottoa varten.
*2 Liittimet ja tarat voivat vaihdella TV-mallin mukaan.

Tilkoblinger for antenne eller kabelantenne (A), med landlig/kabeldekoder (B). Velg HDMI- eller SCART-tilkobling. Se Referanseveiledning for mer informasjon om tilkobling.

*1 STB med optaksfunksjon, koble til **TR** for kabelmottak.
*2 Terminaler og etiketter kan variere avhengig av TV-modellen.

Podłączenie anteny naziemnej lub sygnału kablowego (A), z kablowym/satelitarnym urządzeniem STB (B). Wybierz podłączenie HDMI lub SCART.

Patrz Przewodnik uruchamiania w celu uzyskania szczegółowych informacji na temat podłączenia.
*1 STB z funkcją nagrywania, podłącz do **TR** w przypadku odbioru kablowego.
*2 Gniazda i ich oznaczenia mogą się różnić, w zależności od modelu telewizora.

Pripojení pro anténu nebo kablovou anténu (A), s pozemním/satelitním set top boxem (B). Zvolte připojení HDMI nebo SCART.

Patř Przewodnik uruchamiania w celu uzyskania dodatkowych informacji o připojení naleznete v dokumentu Referenční příručka.
*1 STB s funkcí nahrávání připojte ke konektoru **TR** pro příjem prostřednictvím kabelu.
*2 Konektory a štítky se mohou lišit v závislosti na modelu televizoru.

Pripojenia pre anténu alebo kábovú anténu (A) so set top boxom terestriálnou alebo kábovú televízneho vysielača (B). Vyberte pripojenie HDMI alebo SCART.

Dašie informácie o pripojení nájdete v referenčnej príručke.
*1 Set top box s funkciou nahrávania pripojte ku konektoru **TR** na príjem vysielača kábovej televízie.
*2 Terminály a štítky sa môžu líšiť v závislosti od modelu TV prijímača.

Csatlakozások, antenna- vagy kábel (A), földi sugárzó/sú kabeles beltéri egységgel (B). Válassza a HDMI vagy a SCART kapcsolatot.

További csatlakozási információkért tekintse meg a Felhasználói útmutatót.
*1 STB rögzítési funkcióval, csatlakozzon a **TR** aljzathoz a kábeles vételhez.
*2 A csatlakozók és címkék a televízió típusától függően változhatnak.

Conexiuni pentru antenă prin satelit sau cablu (A), cu decodor terestru/pentru cablu (B). Selectați conexiunea HDMI sau SCART. Consultați documentul Ghid de referință pentru informații suplimentare despre conexiuni.

*1 Pentru STB cu funcție de înregistrare, conectați-vă la **TR** pentru recepție prin cablu.
*2 Bornele și etichetele pot varia în funcție de modelul televizorului.

Свързване на ефирна или кабелна антена (A) с приемник за наземна/цифрова телевизия (B). Изберете свързване чрез HDMI или SCART.

Вижте информацията за продукта за допълнителна информация относно свързването.
*1 STB с функции за запис, свържете се към **TR** за кабелна връзка.
*2 Клемите и стикерите може да се различават в зависимост от модела телевизора.

Συνδέσεις για κεραία (A), με επίγειο/καλωδιακό ατοκακωποποιητή (B). Επιλέξτε σύνδεση HDMI ή SCART. Ανατρέξτε στον Οδηγό αναφοράς για πρόσθετες πληροφορίες σύνδεσης.

*1 STB (αποκαωδικοποιητής) με λειτουργία εγγραφής, συνδέστε στο **TR** για καλωδιακή λήψη.
*2 Οι ακροδέκτες και οι ετικέτες μπορεί να διαφέρουν ανάλογα με το μοντέλο τηλεόρασης.

Karasa/kablo yarımı STB (Set Top Box) (B) ile anten veya anten kablosu (A) için bağlanılır. HDMI veya SCART bağlantısını seçin.

Bağlantıları ilgili daha fazla bilgi için bkz Başvuru Kılavuzu.
*1 Kayıt işlevi STB'de, kablo sinyali alımı için **TR** ile gösterilen yuvaya bağlayın.
*2 Terminaler ve etiketler televizyon modeline bağlı olarak değişebilir.

Podłączenia dla anteny lub kabla (A), przy наличии наземной/кабельной приставки (B). Выберите подключение HDMI или SCART.

Для получения дополнительной информации см. Справочник.
*1 STB с функцией записи подключите к **TR** для приема кабельного вещания.
*2 Разъемы и наклейки зависят от модели телевизора.

Připojení pro anténu nebo kábovú anténu (A), s pozemním/satelitním set top boxem (B). Zvolte připojení HDMI nebo SCART.

Додаткову інформацію щодо підключення дивіться в Довідковому посібнику.
*1 STB з функцією записування, підключіть до гнізда **TR** для кабельного телебачення.
*2 Гнізда і позначення можуть відрізнятися залежно від моделі телевізора.

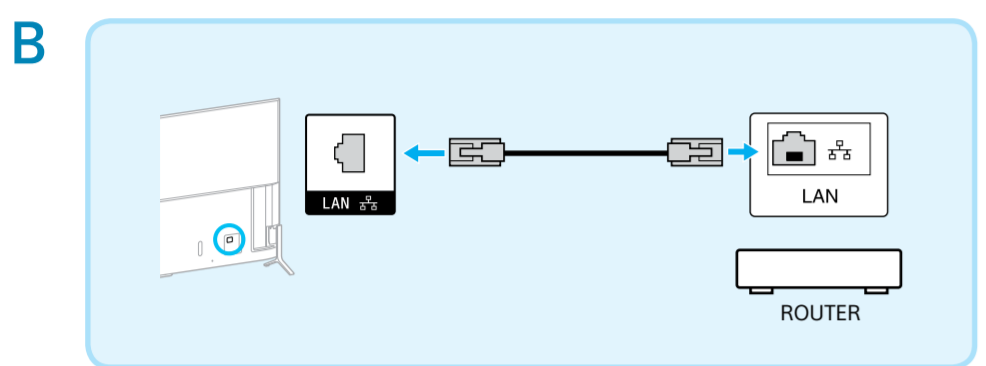
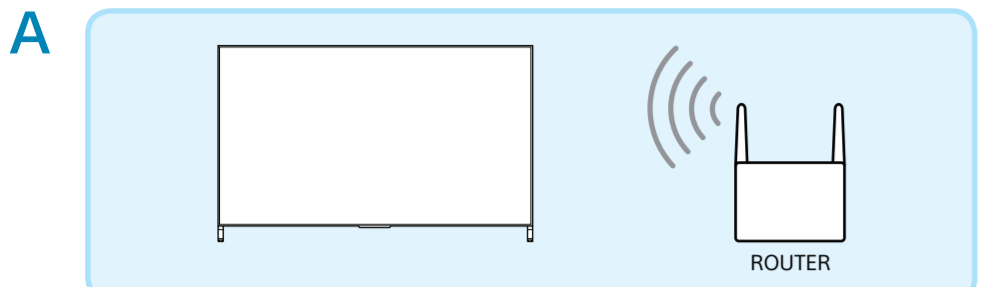

Internet connection wireless (A), wired (use category 7 LAN cable) (B). Refer to the manual supplied with the router for the router's settings.

Connexion Internet sans fil (A), filaire (utilisez un câble LAN de catégorie 7) (B). Reportez-vous au manuel fourni avec le routeur pour connaître ses paramètres.

Conexión a Internet inalámbrica (A), con cable (utilizar un cable LAN de categoría 7) (B). Consulte el manual incluido con el router para obtener información sobre la configuración del router.

Internetverbinding draadloos (A), bedraad (gebruik LAN-kabel categorie 7) (B). Raadpleeg de handleiding die geleverd is bij de router voor meer informatie over de routerinstellingen.

Internetverbindung drahtlos (A), kabelgebunden (verwenden Sie ein LAN-Kabel der Kategorie 7) (B). Informationen zu den Router-Einstellungen finden Sie im Handbuch im Lieferumfang des Routers.

Ligação à Internet sem fios (A), com fios (utilize um cabo LAN de categoria 7) (B). Consulte o manual fornecido com o router para obter informações sobre as definições do router.

Connessione Internet wireless (A), Cablato (utilizzare un cavo LAN classificato Categoria 7) (B). Consultare il manuale in dotazione con il router per quanto riguarda le impostazioni del router.

Internetanslutning, trådlös (A), trådbunden (använd LAN-kabel kategori 7) (B). Se den handbok som medföljde routern gällande routerinställningar.

Internet-forbindelse trådløs (A), kabelforbundet (brug kategori 7 LAN-kabel) (B). Se vejledningen, der fulgte med routeren, for routerindstillinger.

Internet-yhteys langaton (A), kiinteä (käytä luokan 7 LAN-kaapelia) (B). Katsotaan reitittimen asetuskeskittämisen mukana toimitetusta käyttöohjeesta.

Internetttilkobling trådløs (A), kabel (bruk kategori 7 LAN-kabel) (B). Henvist til veiledningen som fulgte med ruteren for informasjon om ruterinnstillingene.

Połączenie internetowe bezprzewodowe (A), przewodowe (użyć kabla LAN kategorii 7) (B). Patrz instrukcja dostarczona z routerem odnośnie do ustawień routera.

Připojení k internetu bezdrátově (A), Pevná síť (použijte kabel LAN kategorie 7) (B). Informace o nastavení routera naleznete v návodu dodaném s routerem.

Internetové pripojenie bezdrôtové (A), káblové (použite kábel siete LAN kategórie 7 LAN) (B). Informácie o nastavení smerovača nájdete v návode dodanom spolu so smerovačom.

Internetkapsolat, vezeték nélküli (A), vezetékes (használjon Category 7 LAN-kábelt) (B). Az útvalásztó beállításiával kapcsolatban tekintse meg az útvalasztóhoz mellékelt útmutatót.

Conexiune la Internet fără fir (A), cu cablu (utilizați cablu LAN de categoria 7) (B). Consultați manualul furnizat cu routerul pentru informații despre setările routerului.

Интернет връзка, безжична (A), кабелна (използвайте LAN кабел категория 7) (B). Видете в доставеното с рутера ръководство относно настройките на рутера.

Σύνδεση στο Internet ασύρματη (A), ενσύρματη (χρησιμοποιήστε καλώδιο LAN κατηγορίας 7) (B). Συμβουλευτείτε το εγχειρίδιο που παρέχεται με το δρομολογητή για τις ρυθμίσεις του δρομολογητή.

Internet bağlantısı kablosuz (A), kablolu (kategori 7 LAN kablolu kullanın) (B). Yönlendirici ayarlarıyla ilgili olarak yönlendiriciye birlikte verilen kılavuza başvurun.

Подключение к Интернету беспроводное (A), проводное (используйте сетевой кабель категории 7) (B). Для получения информации о настройках маршрутизатора см. руководство, прилагаемое к маршрутизатору.

Підключення до Інтернету бездротове (A), дровове (використовуйте кабель LAN категорії 7) (B). Параметри маршрутизатора шукайте в посібнику з експлуатації, що додається.

Подключення до Интернету бездротове (A), дровове (використовуйте кабель LAN категорії 7) (B). Параметри маршрутизатора шукайте в посібнику з експлуатації, що додається.

Подключення до Интернету бездротове (A), дровове (використовуйте кабель LAN категорії 7) (B). Параметри маршрутизатора шукайте в посібнику з експлуатації, що додається.

Подключення до Интернету бездротове (A), дровове (використовуйте кабель LAN категорії 7) (B). Параметри маршрутизатора шукайте в посібнику з експлуатації, що додається.

Подключення до Интернету бездротове (A), дровове (використовуйте кабель LAN категорії 7) (B). Параметри маршрутизатора шукайте в посібнику з експлуатації, що додається.

Подключення до Интернету бездротове (A), дровове (використовуйте кабель LAN категорії 7) (B). Параметри маршрутизатора шукайте в посібнику з експлуатації, що додається.

Подключення до Интернету бездротове (A), дровове (використовуйте кабель LAN категорії 7) (B). Параметри маршрутизатора шукайте в посібнику з експлуатації, що додається.

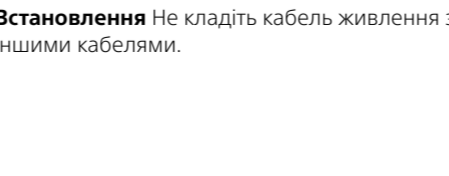
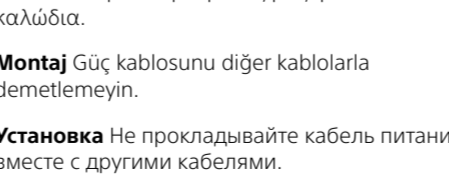
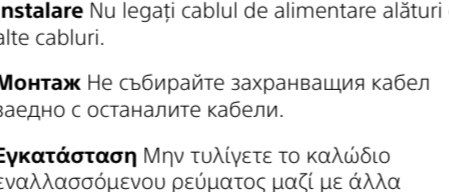
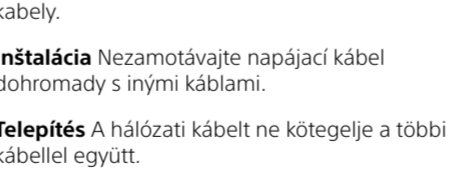
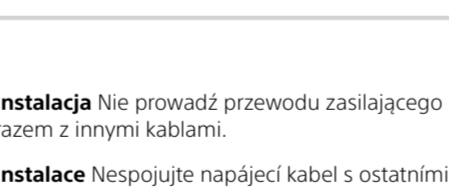
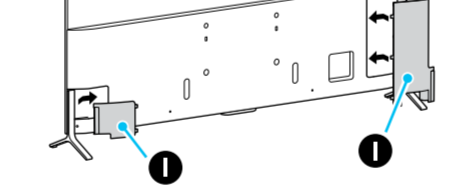
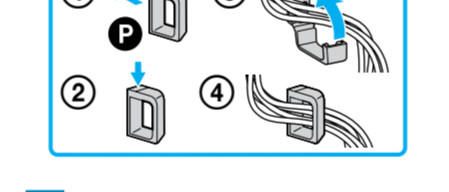
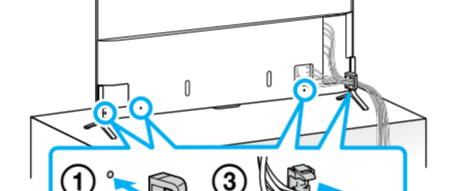
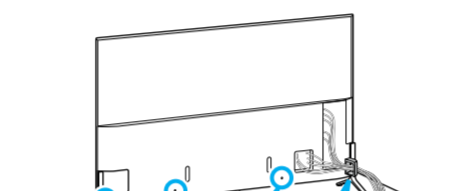
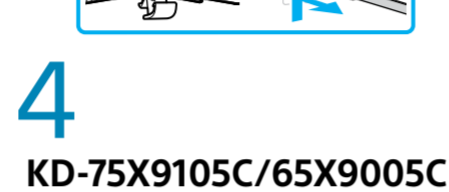
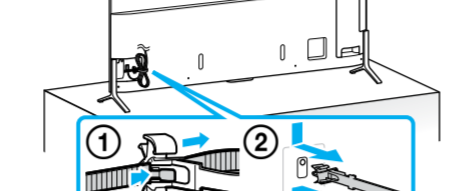
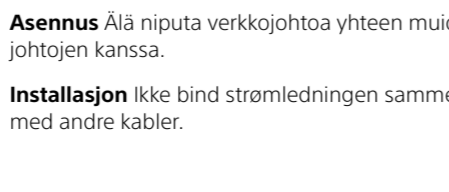
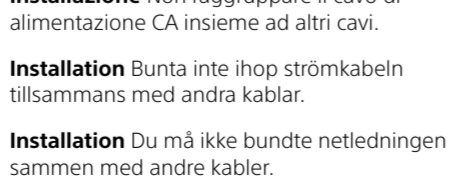
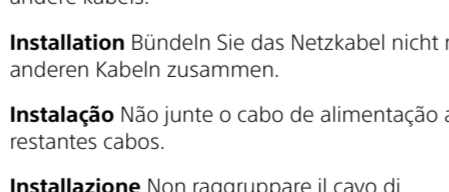
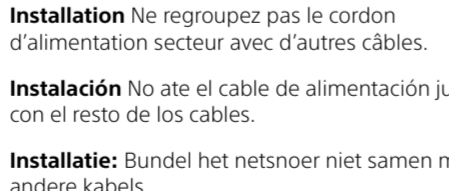
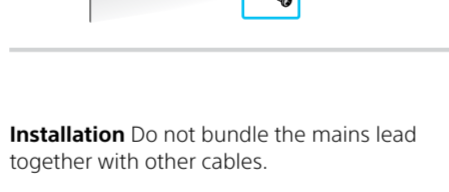
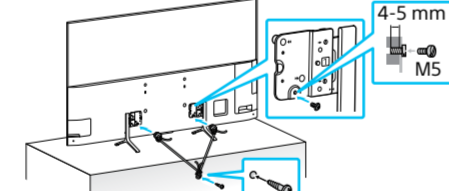
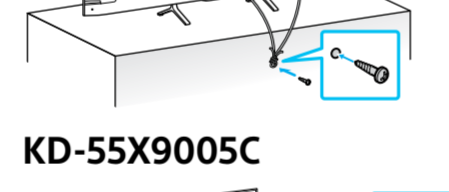
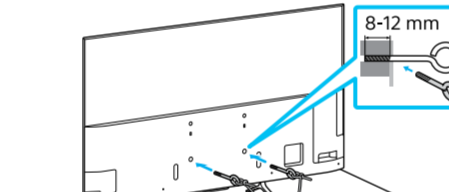
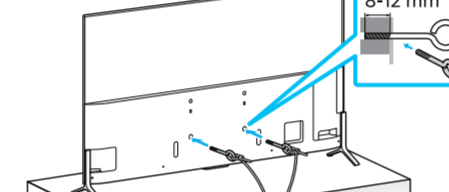
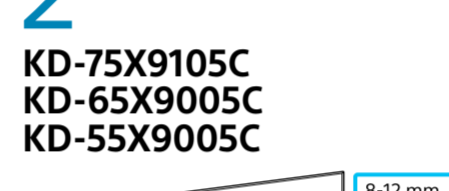
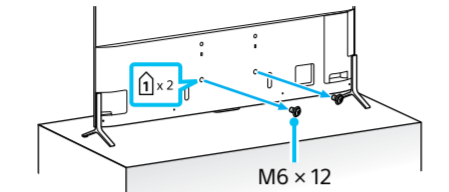

Installation Do not bundle the mains lead together with other cables.

Installation Ne regroupiez pas le cordon d'alimentation secteur avec d'autres câbles.

Instalación No ate el cable de alimentación junto con el resto de los cables.

Installatie: Bundel het netsnoer niet samen met andere kabels.

Installation Bündeln Sie das Netzkabel nicht mit anderen Kabeln zusammen.

Instalação Não junte o cabo de alimentação aos restantes cabos.

Installazione Non raggruppare il cavo di alimentazione CA insieme ad altri cavi.

Installation Bunta inte ihop strömkabeln tillsammans med andra kablar.

Installation Du må ikke bundte netledningen sammen med andre kabler.

Asennus Älä niputä verkkojohtoa yhteen muiden johtojen kanssa.

Installasjon Ikke bind strømledningen sammen med andre kabler.

Instalacja Nie prowadź przewodu zasilającego razem z innymi kablami.

Instalace Nespojíte napájecí kabel s ostatními kabely.

Inštalácia Nezamotávajte napájací kábel dohromady s inými kablami.

Telepítés A hálózati kábelt ne kötegelje a többi kábelrel együtt.

Instalare Nu legați cablul de alimentare alături de alte cabluri.

Монтаж Не събирайте захранващия кабел заедно с останалите кабели.

Εγκατάσταση Μην τυλιγείτε το καλώδιο εναλλασσόμενου ρεύματος μαζί με άλλα καλώδια.

Montaj Güç kablosunu diğer kablolarla demetlemeyin.

Установка Не прокладывайте кабель питания вместе с другими кабелями.

Встановлення Не кладіть кабель живлення з іншими кабелями.

Встановлення Не кладіть кабель живлення з іншими кабелями.

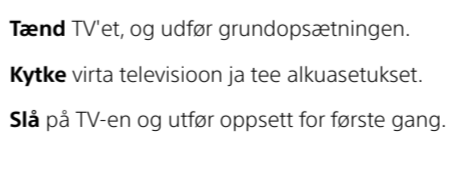
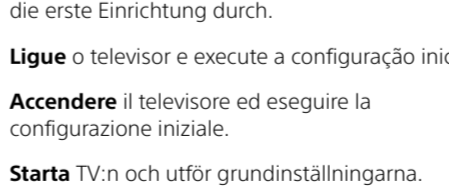
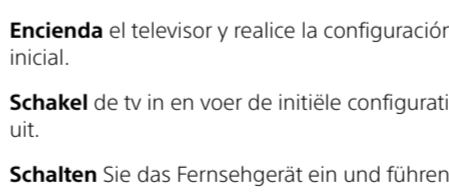
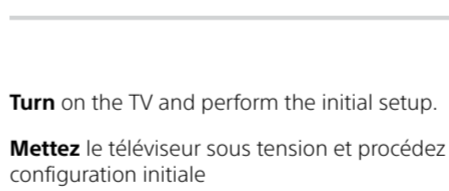
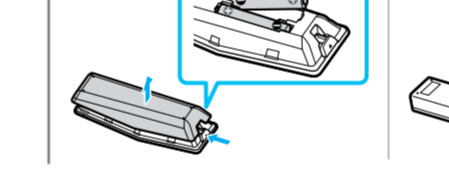
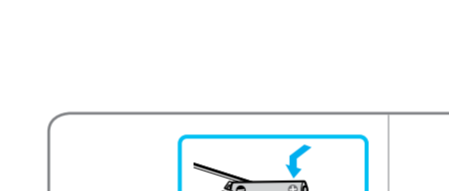
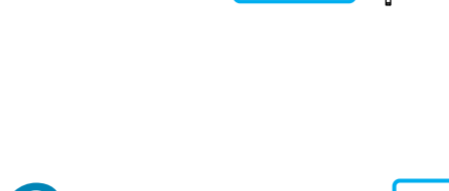
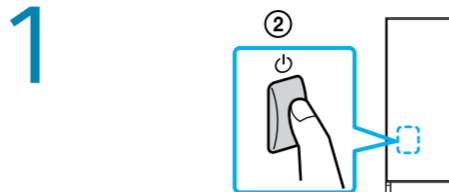

Turn on the TV and perform the initial setup.

Mettez le téléviseur sous tension et procédez à la configuration initiale

Encienda el televisor y realice la configuración inicial.

Schakel de tv in en voer de initiële configuratie uit.

Schalten Sie das Fernsehgerät ein und führen Sie die erste Einrichtung durch.

Ligue o televisor e execute a configuração inicial.

Accendere il televisore ed eseguire la configurazione iniziale.

Starta TV:n och utför grundinställningarna.

Tænd TV'et, og udfør grundopsætningen.

Kytke virta televisioon ja tee alkuasetukset.

Slå på TV-en og utfør oppsett for første gang.

Włącz telewizor i wykonaj początkowe ustawienie.

Zapněte televizor a proveďte počáteční nastavení.

Zapnite televizor a vykonajte počiatočné nastavenie.

Kapcsolja be a tv-készüléket, és végezze el a kezdeti beállítást.

Porniti televizorul și efectuați setarea inițială.

Включете телевизора и извършете първоначална настройка.

Ενεργοποιήστε την τηλεόραση και πραγματοποιήστε τις αρχικές ρυθμίσεις.

Televizyonu açın ve ilk kurulumu yapın.

Включите телевизор и выполните первоначальную настройку.

Увімкніть телевизор і виконайте початкове налаштування.

Увімкніть телевизор і виконайте початкове налаштування.

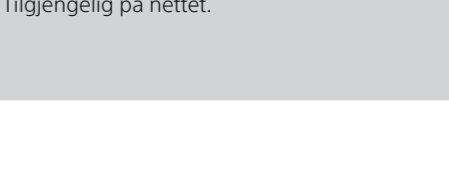
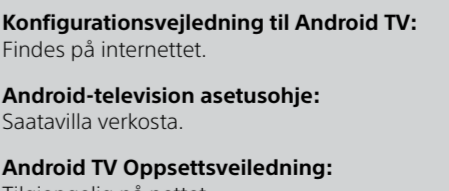
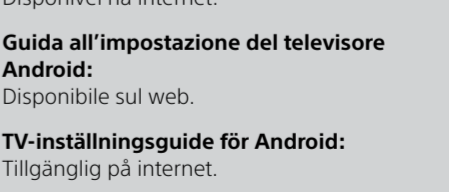
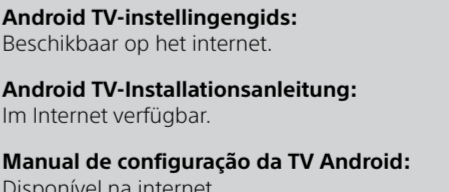
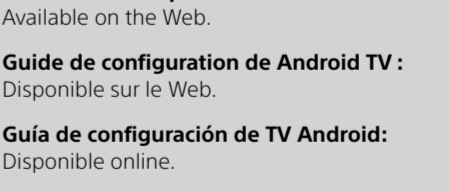
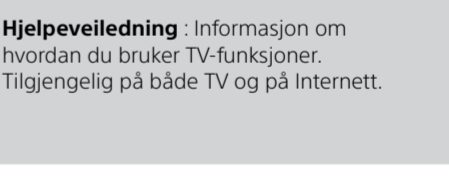
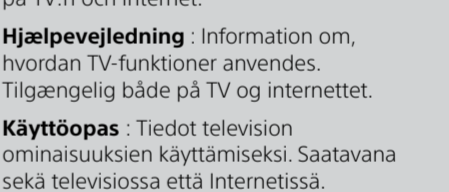
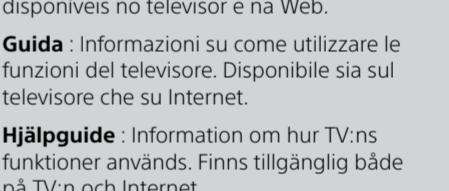
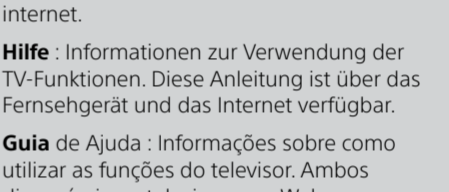
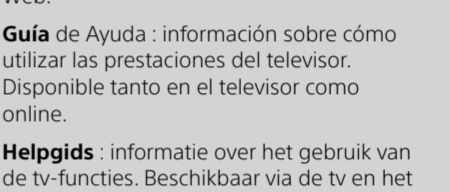
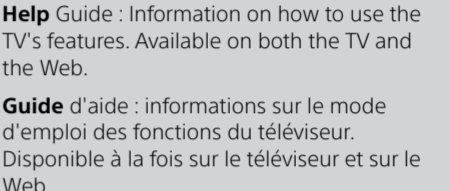
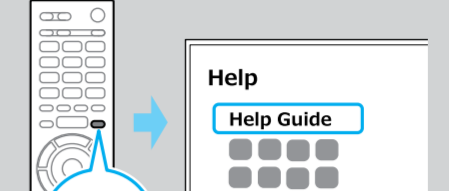

Help Guide : Information on how to use the TV's features. Available on both the TV and the Web.

Guide d'aide : informations sur le mode d'emploi des fonctions du téléviseur. Disponible à la fois sur le téléviseur et sur le Web.

Guía de Ayuda : información sobre cómo utilizar las prestaciones del televisor. Disponible tanto en el televisor como online.

Helpgids : informatie over het gebruik van de tv-functies. Beschikbaar via de tv en het internet.

Hilfe : Informationen zur Verwendung der TV-Funktionen. Diese Anleitung ist über das Fernsehgerät und das Internet verfügbar.

Guia de Ajuda : Informações sobre como utilizar as funções do televisor. Ambos disponíveis no televisor e na Web.

Guida : Informazioni su come utilizzare le funzioni del televisore. Disponibile sia sul televisore che su Internet.

Hjälpguide : Information om hur TV:ns funktioner används. Finns tillgänglig både på TV:n och Internet.

Hjælpevejledning : Information om, hvordan TV-funktioner anvendes. Tilgængelig både på TV og internettet.

Käyttöopas : Tiedot television ominaisuuksien käyttämiseksi. Saatavana sekä televisiossa että Internetissä.

Hjelpveiledning : Informasjon om hvordan du bruker TV-funksjoner. Tilgjengelig på både TV og på Internett.

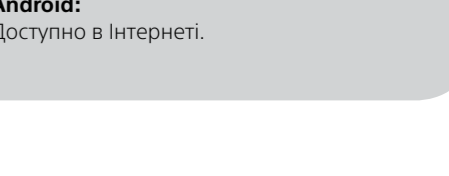
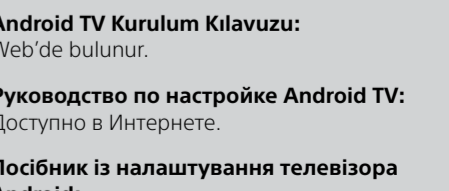
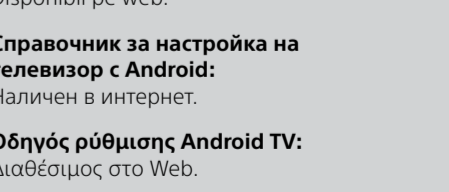
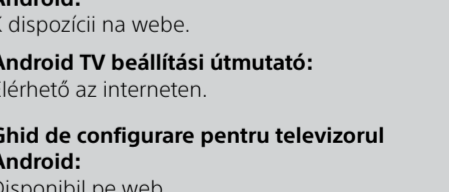
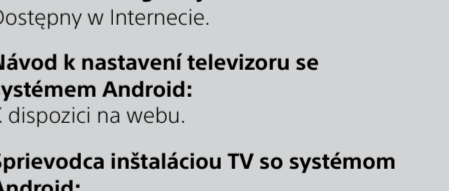
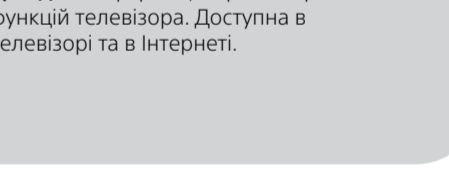
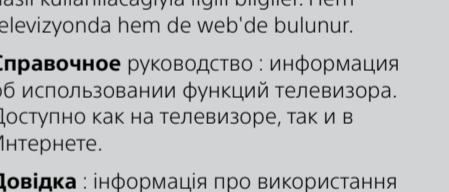
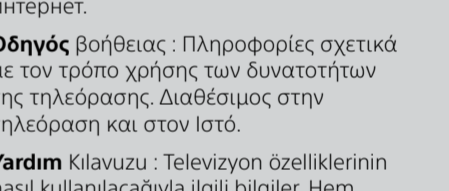
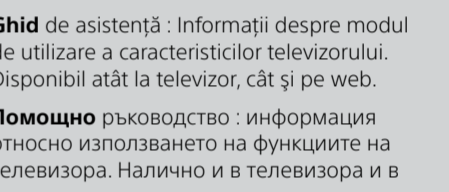
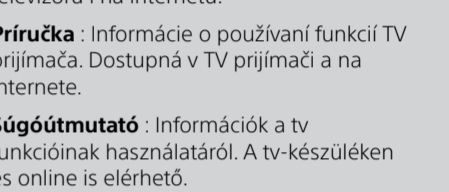
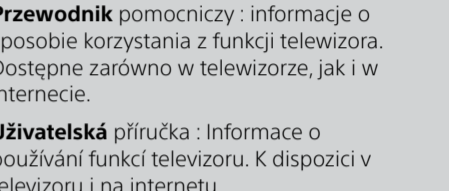
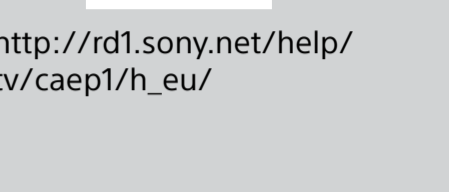
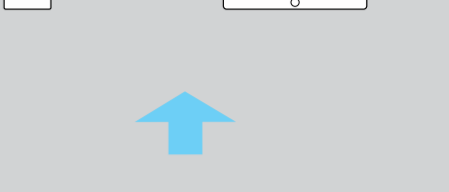

Przewodnik pomocniczy : informacja o sposobie korzystania z funkcji telewizora. Dostępne zarówno w telewizorze, jak i w Internecie.

Uživatelská příručka : Informace o používání funkcí televizoru. K dispozici v televizoru i na internetu.

Priručka : Informacije o používaní funkcii TV prijmača. Dostupna v TV prijmači a na internetu.

Súgóútmató : Információk a tv funkcióinak használatáról. A tv-készüléken és online is elérhető.

Ghid de asistență : Informații despre modul de utilizare a caracteristicilor televizorului. Disponibil atât la televizor, cât și pe web.

Помощно ръководство : информация относно използването на функциите на телевизора. Налично и в телевизора и в интернет.

Οδηγός βοήθειας : Πληροφορίες σχετικά με τον τρόπο χρήσης των δυνατοτήτων της τηλεόρασης. Διαθέσιμος στην τηλεόραση και στον Ιστό.

Yardımlı Kılavuzu : Televizyon özelliklerinin nasıl kullanılacağıyla ilgili bilgiler. Hem televizyonda hem de web'de bulunur.

Справочное руководство : информация об использовании функций телевизора. Доступно как на телевизоре, так и в Интернете.

Довідка : інформація про використання функцій телевизора. Доступна в телевізори та в Інтернеті.

Довідка : інформація про використання функцій телевизора. Доступна в телевізори та в Інтернеті.



Android TV Setup Guide: Available on the Web.

Guide de configuration de Android TV: Disponible sur le Web.

Guía de configuración de TV Android: Disponible online.

Android TV-instellingengids: Beschikbaar op het internet.

Android TV-Installationsanleitung: Im Internet verfügbar.

Manual de configuração da TV Android: Disponível na internet.

Guida all'impostazione del televisore Android: Disponibile sul web.

TV-inställningsguide för Android: Tillgänglig på internet.

Konfigurationsvejledning til Android TV: Finde på internettet.

Android-television asetushje: Saatavilla verkosta.

Android TV Oppsettsveiledning: Tilgjengelig på nettet.

Poradnik konfiguracji Android TV: Dostępny w Internecie.

Návod k nastavení televizoru se systémem Android: K dispozici na webu.

Sprjevodca inštaláciou TV so systémem Android: K dispozícii na webe.

Android TV beállítási útmutató: Elérhető az interneten.

Ghid de configurare pentru televizorul Android: Disponibil pe web.

Справочник за настройка на телевизор с Android: Наличен в интернет.

Οδηγός ρύθμισης Android TV: Διαθέσιμος στο Web.

Android TV Kurulum Kılavuzu: Web'de bulunur.

Руководство по настройке Android TV: Доступно в Интернете.

Посібник із налаштування телевизора Android: Доступно в Інтернеті.

Посібник із налаштування телевизора Android: Доступно в Інтернеті.