

Micro Hi-Fi Component System

Betjeningsvejledning _____ **DK**

Käyttöohjeet _____ **FI**



CMT-GP5

ADVARSEL

Udsæt ikke enheden for regn eller fugt for at undgå risikoen for brand eller stød.

Dæk ikke apparatets ventilationsåbninger med aviser, duge, gardiner osv. for at undgå brand. Anbring heller ikke tændte stearinlys oven på apparatet.

Anbring ikke genstande, der er fyldt med væske, som f.eks. vaser, på apparatet for at undgå risikoen for brand eller stød.

Installer ikke enheden et indelukket sted, som f.eks. en reol eller et indbygget skab.

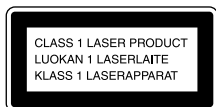

Dette apparat er klassificeret som et **KLASSE 1 LASER**-produkt. Denne etiket findes bag på.



Kasser ikke batteriet sammen med husholdningsaffaldet, men bortskaf det korrekt som kemisk affald.

Sådan anvendes denne manual

I denne manual forklares det hovedsageligt, hvordan du betjener udstyret ved hjælp af fjernbetjeningen, men de samme handlinger kan også udføres ved hjælp af de knapper på anlægget, der har samme eller lignende navne.

Indholdsfortegnelse

Sådan anvendes denne manual.....	2		
<hr/>		<hr/>	
Introduktion		Display	
Tilslutning af anlægget	4	Slukning af displayet	16
Indstilling af uret.....	5	— Strømbesparelæstætilstand	
<hr/>		Justering af lysstyrken for displayets	
Cd – Afspilning		baggrundslys.....	16
Isætning af en disk	6	Visning af oplysninger om disken på	
Afspilning af en disk	6	displayet	16
— Normal afspilning/Vilkårlig		<hr/>	
afspilning		Tilbehørskomponenter	
Gentaget afspilning	7	Tilslutning af tilbehørskomponenter	17
— Gentag afspilning		<hr/>	
Oprettelse af dit eget program.....	7	Fejlfinding	
— Programmeret afspilning		Problemer og afhjælpning	18
<hr/>		Meddelelser	20
Tuner		<hr/>	
Forudindstilling af radiostationer.....	8	Yderligere oplysninger	
Sådan hører du radio	9	Foranstaltninger	20
— Forudindstilling		Specifikationer.....	22
— Manuel indstilling		Liste over placering af knapper og	
Brug af RDS (Radio Data System)	10	referencesider	24
(Kun europæisk model)		<hr/>	
<hr/>		<hr/>	
Bånd – Afspilning		<hr/>	
Isætning af et bånd.....	11		
Afspilning af et bånd.....	11		
<hr/>		<hr/>	
Bånd – Optagelse		<hr/>	
Optagelse af dine yndlings-cd-numre på et			
bånd	12		
— Cd-synkronoptagelse			
Manuel optagelse af et bånd	12		
— Manuel optagelse			
<hr/>		<hr/>	
Justering af lyd		<hr/>	
Justering af lyden	13		
<hr/>		<hr/>	
Timer		<hr/>	
Sådan falder du i søvn til musik.....	13		
— Sluktimer			
Sådan vågner du op til musik.....	14		
— Dagstimer			
Timeroptagelse af radioprogrammer.....	15		

Tilslutning af anlægget

Udfør trin **1** til **4** for at tilslutte systemet ved hjælp af de medfølgende ledninger og tilbehør.

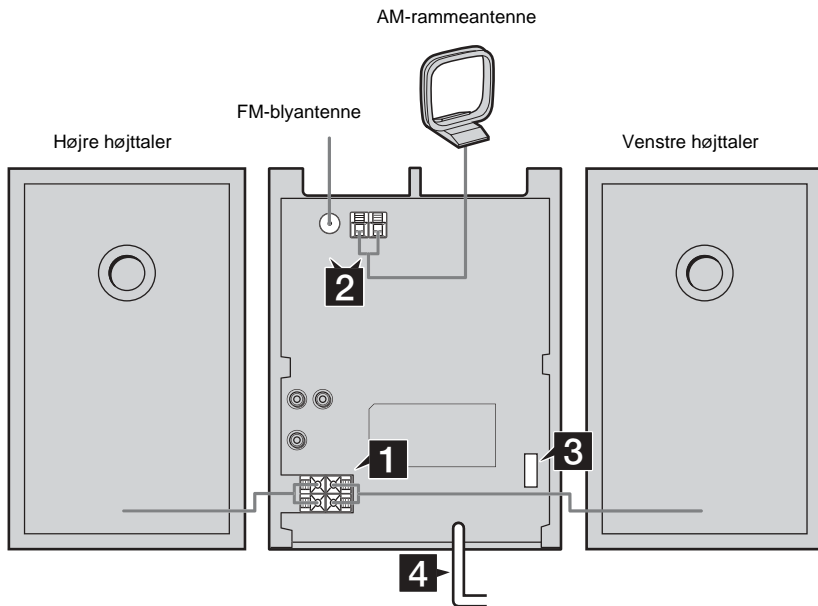

1 Tilslut højttalerne.

Tilslut ledningerne til højre og venstre højttaler til SPEAKERS polklemmerne som vist nedenfor.

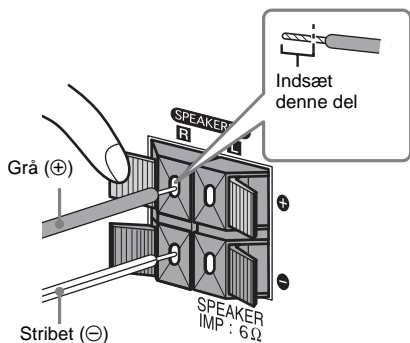

2 Tilslut FM- og AM-antennerne.

Opstil AM-rammeantennen, og tilslut den.

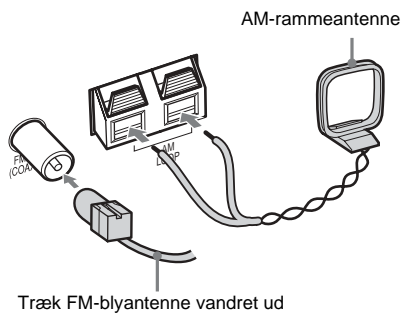
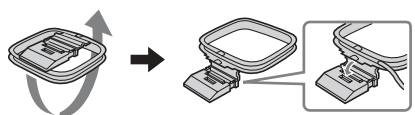

Bemærk

Hold antennerne væk fra højttalerledningerne.

3 Indstil VOLTAGE SELECTOR til den lokale strømspænding for modeller med en spændingsvælger.

Se trykket på systemets VOLTAGE SELECTOR for at se de tilgængelige indstillinger.

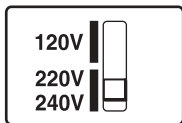

4 Tilslut netledningen til en stikkontakt.

Hvis stikket ikke passer i stikkontakten, kan du aftage den medfølgende stikadapter (kun til modeller udstyret med en adapter).

Tryk på I/⏻ for at tænde for anlægget.

Sæt to R6-batterier (størrelse AA) i fjernbetjeningen

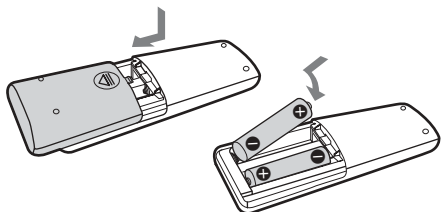

Bemærk

Hvis du ikke anvender fjernbetjeningen i en længere periode, skal du fjerne batterierne for at undgå skade, der kan opstå på grund af lækage og ætsning.

Tip

Når fjernbetjeningen ikke længere fungerer, skal du udskifte begge batterier med to nye.

Indstilling af uret

Brug knapperne på fjernbetjeningen til at betjene udstyret med.

- 1 Tryk på I/⏻ for at tænde for systemet.**
- 2 Tryk på CLOCK/TIMER SET.**
- 3 Tryk på ◀◀/▶▶ flere gange for at indstille timetallet.**
- 4 Tryk på CLOCK/TIMER SET.**
- 5 Tryk på ◀◀/▶▶ flere gange for at indstille minuttallet.**
- 6 Tryk på CLOCK/TIMER SET.**
Uret begynder at gå.

Sådan justeres uret

- 1 Tryk på CLOCK/TIMER SET.**
- 2 Tryk på ◀◀/▶▶ for at vælge "CLOCK", og tryk derefter på CLOCK/TIMER SET.**
- 3 Benyt samme fremgangsmåde som trin 3 til 6 ovenfor.**

Cd – Afspilning

Isætning af en disk

Brug knapperne på enheden til at betjene udstyret med.

- 1 Tryk på **▲**.
- 2 Anbring en disk med etiketsiden opad i diskbakken.

Når du afspiller en 8 cm disk, skal du anbringe den i den inderste cirkel i bakken.

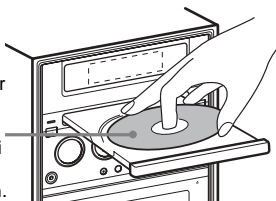

- 3 Tryk på **▲** igen for at lukke diskbakken.

Bemærkninger

- Anvend ikke en disk med tape, forseglinger eller klister på, da dette kan forårsage fejlfunktion.
- Tving ikke diskbakken ind med en finger, da dette kan forårsage fejlfunktion.

Afspilning af en disk

— Normal afspilning/Vilkårlig afspilning

Du kan afspille disken i forskellige afspilningstilstande.

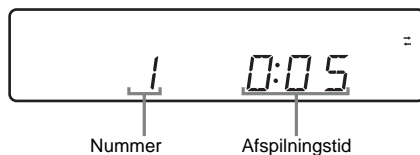

- 1 Tryk på **CD ►** på fjernbetjeningen (eller **CD ► ||** på enheden) for at skifte til cd-funktionen.
- 2 Tryk på **PLAY MODE/DIRECTION** i stoppet tilstand flere gange, indtil den ønskede tilstand vises på displayet.

Vælg	For at afspille
Ingen visning (Normal afspilning)	Numrene på disken i den oprindelige rækkefølge.
SHUF (Vilkårlig afspilning)	Alle numrene på disken i vilkårlig rækkefølge.
PGM (Programmeret afspilning)	Numrene på disken i den rækkefølge, du ønsker de skal afspilles i (se "Oprettelse af dit eget program" på side 7).

- 3 Tryk på **CD ►** på fjernbetjeningen (eller **CD ► ||** på enheden).

Bemærk

Du kan ikke ændre afspilningstilstanden under selve afspilningen.

Anden betjening

Hvis du vil	Skal du gøre følgende
Stoppe afspilningen	Tryk på ■ .
Holde pause	Tryk på på fjernbetjeningen (eller CD ► på enheden). Tryk igen for at genoptage afspilningen.
Vælg et nummer	Tryk på ◀◀/▶▶ flere gange.
Finde et punkt i et nummer (Søg)	Tryk på ◀◀/▶▶ , og hold den nede under afspilning, og slip den ved det ønskede punkt.
Fjerne en disk	Tryk på ▲ på enheden.

Gentaget afspilning

— Gentag afspilning

Du kan afspille alle numrene eller et enkelt nummer på en disk.

Tryk på REPEAT/FM MODE på fjernbetjeningen under afspilning, indtil "REPEAT" eller "REPEAT 1" vises.

REPEAT: For alle numrene på disken op til fem gange.

REPEAT 1: Kun for et enkelt nummer.

Sådan annulleres Gentaget afspilning

Tryk på REPEAT/FM MODE på fjernbetjeningen flere gange, indtil både "REPEAT" og "REPEAT 1" forsvinder.

Oprettelse af dit eget program

— Programmeret afspilning

Du kan lave et program med op til 30 trin. Du kan synkronoptage de programmerede numre på et kassettebånd (side 12).

- 1 Tryk på **CD ►** på fjernbetjeningen (eller **CD ►||** på enheden) for at skifte til cd-funktionen, og tryk derefter på **■**.
- 2 Tryk på **PLAY MODE/DIRECTION** i stoppet tilstand flere gange, indtil **"PGM"** vises.
- 3 Tryk på **◀◀ / ▶▶** flere gange, indtil det ønskede nummer vises.

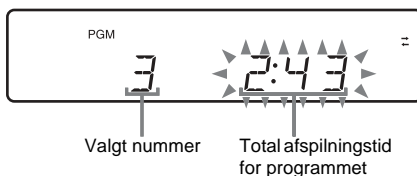

- 4 Tryk på **PLAY MODE/DIRECTION**.

Nummeret programmeres.

Det totale antal programtrin vises.

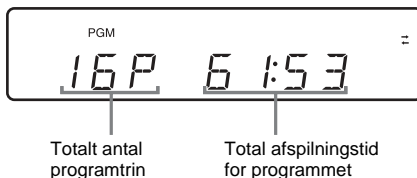

- 5 Gentag trin 3 og 4 for at programmere yderligere numre.
- 6 Tryk på **CD ►** på fjernbetjeningen (eller **CD ►||** på enheden). Programmeret afspilning starter.

Anden betjening

Hvis du vil	Skal du gøre følgende
Annullere Programmeret afspilning	Tryk på PLAY MODE/ DIRECTION i stoppet tilstand flere gange, indtil både "PGM" og "SHUF" forsvinder.
Tilføj et nummer i slutningen af programmet.	Udfør trin 1 – 4 i stoppet tilstand.
Slette programmet	Tryk på CLEAR på fjernbetjeningen i stoptilstand. Hver gang du trykker på knappen, fjernes et nummer fra slutningen af programmet.

Tip

Det program, du har lavet, forbliver i anlægget, efter at Programmeret afspilning afsluttes. Hvis du vil afspille det samme program igen, skal du trykke på CD ► på fjernbetjeningen (eller CD ►|| på enheden). Programmet ryddes imidlertid, når du åbner diskbakken.

Tuner

Forudindstilling af radiostationer

Du kan forudindstille op til 32 stationer for FM og AM. Du kan derefter stille ind på en af disse stationer ved blot at vælge det tilhørende forudindstillingsnummer. Brug knapperne på enheden til betjening.

Automatisk forudindstilling

Du kan automatisk stille ind på alle de stationer, der kan modtages i dit område og derefter gemme radiofrekvensen for de ønskede stationer.

- 1 Tryk på TUNER/BAND flere gange for at vælge FM eller AM.**
- 2 Tryk på PLAY MODE/TUNING MODE flere gange, indtil "AUTO" og frekvensen vises i displayet.**
- 3 Tryk på TUNING +/-, og hold den nede, indtil frekvensangivelsen begynder at ændres, og slip den så.**

Søgningen stopper automatisk, når der stilles ind på en station. På dette tidspunkt vises "TUNED" og "STEREO" (kun for stereo program).

Hvis "TUNED" ikke vises, og søgningen ikke stopper

Angiv frekvensen på den ønskede radiostation som beskrevet i trin 2 til 5 for "Manuel forudindstilling" (side 9).

- 4 Tryk på TUNER MEMORY på fjernbetjeningen.**

Det forudindstillede nummer blinker. Lagringen af stationer starter med forudindstillingsnummer 1. Hvis forudindstillede stationer er blevet slettet, gemmes stationer med det laveste forudindstillingsnummer, der ikke indeholder nogen station.



Forudindstillingsnummer Frekvens

- 5 Gentag trin 1 til 4 for at forudindstille andre stationer.**

Manuel forudindstilling

Du kan stille manuelt ind og gemme radiofrekvensen for de ønskede stationer.

- 1 Tryk på TUNER/BAND flere gange for at vælge FM eller AM.**
- 2 Tryk på PLAY MODE/TUNING MODE flere gange, indtil "AUTO" og "PRESET" forsvinder fra displayet.**
- 3 Tryk på TUNING +/- for at stille ind på den ønskede station.**
- 4 Tryk på TUNER MEMORY på fjernbetjeningen.**
 Det forudindstillede nummer blinker. Lagringen af stationer starter med forudindstillingsnummer 1. Hvis forudindstillede stationer er blevet slettet, gemmes stationer med det laveste forudindstillingsnummer, der ikke indeholder nogen station.
- 5 Gentag trin 1 til 4 for at forudindstille andre stationer.**

Anden betjening

Hvis du vil	Skal du gøre følgende
Stille ind på en station med et svagt signal	Følg den fremgangsmåde, der er beskrevet i "Manuel forudindstilling" (side 9).
Slette en forudindstillet station	Vælg det forudindstillede nummer på den station, der skal slettes, og tryk derefter på CLEAR på fjernbetjeningen to gange.

Sådan ændrer du AM-indstillingsintervallet (undtaget europæiske og mellemøstlige modeller)

AM-indstillingsintervallerne er forudindstillet fra fabrikken til 9 kHz (eller 10 kHz for nogle områder). Hvis du vil ændre AM-indstillingsintervallet, skal du først stille ind på en AM-station først. Mens du holder TUNER/BAND nede, skal du trykke på I/⏏. Når du ændrer intervallet, slettes alle de forudindstillede AM-/FM-stationer. Hvis du vil genindstille intervallet, skal du først stille ind på en AM-station først. Mens du holder TUNER/BAND nede, skal du trykke på I/⏏.

Tip

- De forudindstillede stationer bevares en halv dag, selv hvis du trækker ledningen ud, eller der opstår en strømafbrydelse.
- Hvis du vil forbedre modtagelsen, skal du justere de medfølgende antenner eller tilslutte en ekstern antenne.

Sådan hører du radio

Du kan lytte til en radiostation ved at vælge en forudindstillet station eller stille ind på stationen manuelt.

Brug knapperne på enheden til betjening.

Sådan lytter du til en forudindstillet station

— Forudindstilling

Forudindstil først radiostationer i tunerens hukommelse (se "Forudindstilling af radiostationer" på side 8).

- 1 Tryk på TUNER/BAND.**
- 2 Tryk på PLAY MODE/TUNING MODE flere gange, indtil "PRESET" vises i displayet.**
- 3 Tryk på PRESET +/- på fjernbetjeningen flere gange for at vælge den ønskede forudindstillede station (eller navnet på RDS-stationen*).**

* Kun europæisk model

Sådan lytter du til en ikke-forudindstillet radiostation

— Manuel indstilling

- 1 Tryk på TUNER/BAND flere gange for at vælge FM eller AM.**
- 2 Tryk på PLAY MODE/TUNING MODE flere gange, indtil "AUTO" og "PRESET" forsvinder fra displayet**
- 3 Tryk på TUNING +/- for at stille ind på den ønskede station.**

Tip

- Hvis du vil forbedre programmodtagelsen, skal du justere de medfølgende antenner eller tilslutte en ekstern antenne, som du køber separat.
- Når et FM-stereoprogram indeholder statisk støj, skal du trykke på REPEAT/FM MODE på fjernbetjeningen, indtil "MONO" vises. Der kommer ingen stereoeffekt, men modtagelsen forbedres.
- I trin 2 skal du trykke på PLAY MODE/TUNING MODE flere gange, indtil "AUTO" og frekvensen vises i displayet og derefter trykke på TUNING +/- og holde den nede, indtil frekvensangivelsen begynder at ændre sig. Søgningen stopper, når systemet finder en station (Automatisk tuning).
- Brug manuel optagelse for at optage radioprogrammer (side 12).
- Du kan ændre displayet til et urdisplay (i seks sekunder) ved at trykke på DISPLAY.

Brug af RDS (Radio Data System)

(Kun europæisk model)

Hvad er RDS?

RDS (Radio Data System) er en udsendelsesservice, der gør det muligt for radiostationer at sende yderligere oplysninger sammen med det almindelige programsignal. RDS er kun tilgængelig på FM-stationer.*

Bemærk

RDS fungerer muligvis ikke korrekt, hvis den station, som du har stillet ind på, ikke transmitterer RDS-signalet ordentligt, eller hvis signalet er svagt.

* Det er ikke alle FM-stationer, der har en RDS-service, og de tilbyder ikke samme type services. Hvis du ikke kender RDS-systemet, kan du kontakte dine lokale radiostationer og få oplysninger om RDS-services i dit område.

Modtagelse af RDS-udsendelser

Vælg en station fra FM-båndet.

Når du stiller ind på en station, der har RDS-service, vises stationens navn i displayet.

Sådan kontrolleres RDS-oplysningerne

Hver gang du trykker på DISPLAY, ændres displayet cyklisk således:

Navn på station* → Frekvens → Ur

* Hvis RDS-udsendelsen ikke modtages ordentligt, vises navnet på stationen muligvis ikke i displayet.

Isætning af et bånd

- 1 Tryk på **PUSH** på enheden.
- 2 Sæt et optaget bånd eller optagebånd i kassetteholderen.

Med den side du vil afspille/optage vendt fremad.

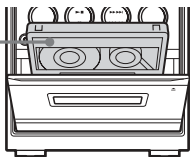

Afspilning af et bånd

Du kan bruge bånd af TYPE I (normal).

- 1 **Isæt et optaget bånd.**
- 2 Tryk på **TAPE** . Tryk på **TAPE** igen for at spille den modsatte side
- 3 Tryk på **PLAY MODE/DIRECTION** flere gange for at vælge ""**" for at afspille den ene side, "" for at afspille begge sider eller "" for at afspille begge sider kontinuerligt.**

* Båndet stopper automatisk efter afspilning fem gange.

Anden betjening

Hvis du vil	Skal du gøre følgende
Stoppe afspilningen	Tryk på .
Holde pause	Tryk på på fjernbetjeningen. Tryk igen for at genoptage afspilningen.
Hurtigt fremad- eller tilbagespoling	Tryk på / på fjernbetjeningen (eller tryk på / på enheden, og hold den inde).
Fjerne et bånd	Tryk på PUSH på enheden.

Optagelse af dine yndlings-cd-numre på et bånd

— Cd-synkronoptagelse

Du kan optage en hel cd på et bånd.
Du kan bruge bånd af TYPE I (normal).

1 Isæt et optagebånd.

2 Isæt en cd, som du vil optage.

3 Tryk på CD SYNC på enheden.

Båndoptageren afventer optagelse, og cd-afspilleren er klar til afspilning.

Når du vil optage på den modsatte side, skal du trykke på TAPE ◀▶.

4 Tryk på PLAY MODE/DIRECTION flere gange for at vælge "↔" for at optage på én side eller "↔>" for at optage på begge sider.

5 Tryk på REC PAUSE/START ● på enheden.

Optagelsen starter.

Når optagelsen er fuldført, stopper cd-afspilleren og båndoptageren automatisk.

Sådan stoppes optagelsen

Tryk på ■.

Sådan optager du udelukkende dine favorit-cd-numre

Du kan nøjes med at optage dine favorit-cd-numre ved hjælp af Programmeret afspilning. Mellem trin 2 og 3 skal du udføre trin 1 til 5 for "Oprettelse af dit eget program" (side 7).

Bemærk

Når du optager på begge sider, skal du sørge for at starte fra forsiden. Hvis du starter fra den modsatte side, stopper optagelsen ved slutningen på den modsatte side.

Manuel optagelse af et bånd

— Manuel optagelse

Du kan nøjes med at optage de dele af en cd, som du kan lide, på et bånd. Du kan også optage et radioprogram.

Du kan bruge bånd af TYPE I (normal).

1 Isæt et optagebånd.

2 Vælg den kilde, du ønsker at optage fra.

- CD: For at optage fra systemets cd-afspiller.
- TUNER: For at optage fra systemets tuner.
- MD: For at optage fra en tilbehørskomponent, der er tilsluttet til MD IN stikkene.

3 Tryk på REC PAUSE/START ● på enheden.

Båndoptageren afventer optagelse.

Når du vil optage på den modsatte side, skal du trykke på TAPE ◀▶.

4 Tryk på PLAY MODE/DIRECTION flere gange for at vælge "↔" for at optage på én side eller "↔>" for at optage på begge sider.

5 Tryk på REC PAUSE/START ● på enheden, og start derefter afspilning af den ønskede kilde for at optage.

Optagelsen starter.

Anden betjening

Hvis du vil	Skal du gøre følgende
Stoppe optagelsen	Tryk på ■.
Holde en pause i optagelsen	Tryk på REC PAUSE/START ● på enheden.

Tip

Hvis du vil optage fra en cd, kan du trykke på ◀◀ / ▶▶ for at vælge numre under pause i optagelsen (efter trin 3 og før trin 5).

Bemærk

Når du optager på begge sider, skal du sørge for at starte fra forsiden. Hvis du starter fra den modsatte side, stopper optagelsen ved slutningen på den modsatte side.

Justering af lyd

Justering af lyden

Du kan justere bas og diskant, så lyden bliver mere intens.

Sådan laver du en mere dynamisk lyd (Dynamic Sound Generator)

Tryk på **DSG**.

Tryk på DSG igen for at annullere DGS.

Justering af bas og diskant

Tryk på BASS +/- på fjernbetjeningen flere gange for at justere bassen eller TREBLE +/- på fjernbetjeningen flere gange for at justere diskanten.

Timer

Sådan falder du i søvn til musik

— *Sluktimer*

Du kan indstille systemet til at slukkes efter et bestemt stykke tid, så du kan falde i søvn til musik. Brug knapperne på fjernbetjeningen til at betjene udstyret.

Tryk på **SLEEP** flere gange.

Hver gang du trykker på knappen, ændres minutdisplayet (slukketidspunktet) cyklisk således:

AUTO* → 90MIN → 80MIN → ... → 10MIN → OFF

* Systemet slukkes automatisk efter 100 minutter, eller efter at den isatte cd eller det isatte bånd er færdig med at spille.

Anden betjening

Hvis du vil	Skal du trykke på
Kontrollere den tilbageværende tid**	SLEEP en gang.
Ændre tiden til slukning	SLEEP flere gange for at vælge det ønskede tidspunkt.
Annullere funktionen Sluktimer	SLEEP flere gange, indtil "OFF" vises.

** Du kan ikke kontrollere den tilbageværende tid, hvis du vælger "AUTO".

Bemærk

Indstil ikke til "AUTO" under Synkronoptagelse på et bånd.

Tip

Du kan bruge Sluktimer, selvom du ikke har indstillet uret.

Sådan vågner du op til musik

— Dagstimer

Du kan vågne op til musik på et forudindstillet tidspunkt. Kontroller, at du har indstillet uret (se "Indstilling af uret" på side 5).

Brug knapperne på fjernbetjeningen for at betjene udstyret.

1 Forbered den lydkilde, som du vil afspille.

- CD: Isæt en disk. Hvis du vil starte fra et bestemt nummer, skal du lave et program (se "Oprettelse af dit eget program" på side 7).
- TAPE: Isæt et bånd.
- TUNER: Stil ind på en radiostation (se "Sådan hører du radio" på side 9).

2 Tryk på CLOCK/TIMER SET.

3 Tryk på **◀◀/▶▶** flere gange, indtil "PLAY" vises, og tryk derefter på CLOCK/TIMER SET.

"ON TIME" vises, og timeangivelsen blinker.

4 Indstil tidspunktet, hvor afspilningen skal starte.

Tryk på **◀◀/▶▶** flere gange for at indstille timetallet, og tryk derefter på CLOCK/TIMER SET.

Minutindikationen blinker.

Tryk på **◀◀/▶▶** flere gange for at indstille minuttallet, og tryk derefter på CLOCK/TIMER SET.

5 Indstil tidspunktet, hvor afspilningen skal stoppes, med samme fremgangsmåde som trin 4.

6 Tryk på **◀◀/▶▶** flere gange afhængigt af den lydkilde, du vil afspille.

Hver gang du trykker på knappen, ændres displayet cyklisk således:

CD → TAPE → TUNER

7 Juster lydstyrken.

8 Tryk på CLOCK/TIMER SET.

9 Tryk på **I/⏻** for at slukke anlægget.

Anden betjening

Hvis du vil	Skal du gøre følgende
Ændre indstillingen	Start forfra fra trin 1.
Aktivere timeren	Tryk på CLOCK/TIMER SELECT flere gange, indtil "PLAY" vises, og tryk derefter på CLOCK/TIMER SET.
Annullere timeren	Tryk på CLOCK/TIMER SELECT flere gange, indtil "OFF" vises, og tryk derefter på CLOCK/TIMER SET.













Bemærkninger

- Hvis du anvender Dagstimer og Sluktimer på samme tid, har Sluktimer førstehedsrang.
- Betjen ikke systemet fra det tidspunkt, hvor systemet tændes, indtil afspilningen starter (omkring 15 sekunder før det forudindstillede tidspunkt).
- Hvis systemet tændes omkring 15 sekunder før det forudindstillede tidspunkt, aktiveres Dagstimer ikke.
- Du kan ikke bruge den valgfrie komponent, der er tilsluttet til MD IN stik som lydkilderne for Dagstimer.

Timeroptagelse af radioprogrammer

Hvis du vil timeroptage, skal du først forudindstille radiostationen (se "Forudindstilling af radiostationer" på side 8) og indstille uret (se "Indstilling af uret" på side 5).

Brug knapperne på fjernbetjeningen til at betjene udstyret.

- 1 Stil ind på den forudindstillede radiostation (se "Sådan lytter du til en forudindstillet station" på side 9).**
- 2 Tryk på CLOCK/TIMER SET.**
- 3 Tryk på   flere gange, indtil "REC" vises, og tryk derefter på CLOCK/TIMER SET.**
"ON TIME" vises, og timeangivelsen blinker.
- 4 Indstil tiden til optagelsen skal begynde.**
Tryk på   flere gange for at indstille timetallet, og tryk derefter på CLOCK/TIMER SET.
Minutindikationen blinker.
Tryk på   flere gange for at indstille minuttallet, og tryk derefter på CLOCK/TIMER SET.
- 5 Indstil tiden, til optagelsen skal stoppe, idet du følger den samme fremgangsmåde som trin 4.**
Indikatoren  REC lyser op.
- 6 Juster lydstyrken* for at lytte til radioen, når den aktiveres af timeren.**
* Dette påvirker ikke lydstyrken ved optagelse:
Det indstiller kun lydstyrken til, når radioen tændes på et forudindstillede tidspunkt.
- 7 Isæt et optagebånd.**
- 8 Tryk på REC PAUSE/START  på enheden.**
- 9 Tryk på TAPE  , hvis du vil skifte retning.**
- 10 Tryk på PLAY MODE/DIRECTION flere gange for at vælge "" for at optage på én side eller "" for at optage på begge sider.**
- 11 Tryk på I/ for at slukke anlægget.**

Anden betjening

Hvis du vil	Skal du gøre følgende
Ændre indstillingen	Start forfra fra trin 1.
Aktivere timeren	Tryk på CLOCK/TIMER SELECT flere gange, indtil "REC" vises, og tryk derefter på CLOCK/TIMER SET.
Annullere timeren	Tryk på CLOCK/TIMER SELECT flere gange, indtil OFF vises, og tryk derefter på "CLOCK/TIMER SET".

Bemærkninger

- Du kan ikke aktivere Dagstimeren og timeren til optagelse på samme tid.
- Hvis du bruger optagelsestimeren og Sluktimeren på samme tid, har Sluktimeren førsteprioritet.
- Betjen ikke systemet fra det tidspunkt, hvor systemet tændes, og indtil optagelsen starter (omkring 15 sekunder før det forudindstillede tidspunkt).
- Hvis systemet er tændt omkring 15 sekunder før det forudindstillede tidspunkt, aktiveres timeroptagelsen ikke.
- Lydstyrken reduceres til minimum under optagelsen.
- Hvis systemet optager, eller i en pause i optagelsen, på det forudindstillede tidspunkt, vil timeroptagelsen ikke blive gennemført.
- Hvis systemet afspiller et bånd på det forudindstillede tidspunkt, skifter systemet til timeren, men timeroptagelsen gennemføres ikke.

Display

Slukning af displayet

— Strømbesparelestilstand

Urdisplayet kan slukkes for at minimere den mængde strøm, der forbruges under standby (Strømbesparelestilstand).

Tryk på DISPLAY.

Sådan annulleres
Strømbesparelestilstand

Tryk på DISPLAY.

Tip

- Indikatoren I/⏻ lyser op selv i Strømbesparelestilstand.
- Timeren kan fortsat betjenes i Strømbesparelestilstand.

Justering af lysstyrken for displayets baggrundslys

Du kan ændre lysstyrken for displayets baggrundslys.

- 1 Tryk på DISPLAY flere gange, indtil "DIMMER X" vises.**
- 2 Tryk på ◀◀/▶▶ flere gange.**
Hver gang du trykker på knappen, ændres lysstyrken cyklisk således:
DIMMER 0 → DIMMER 1 → DIMMER 2

Visning af oplysninger om disken på displayet

Du kan kontrollere afspilningstiden og den tilbageværende tid af det aktuelle nummer eller hele diskens.

Kontrol af den tilbageværende tid (cd)

Tryk på DISPLAY flere gange.

Hver gang du trykker på knappen, ændres displayet cyklisk således:

Under afspilning

Aktuelt nummer og forløbet afspilningstid for nummeret*¹ → Aktuelt nummer og tilbageværende tid af nummeret*² → Tilbageværende tid af den aktuelle disk → Visning af klokkeslæt (i seks sekunder)

*1" _ _ _ _ " vises, når den samlede afspilningstid af programmet overstiger 100 minutter, når programmet indeholder 31 numre eller mere, eller når en disk med 31 numre eller mere afspilles i tilstanden Vilkårlig afspilning.

*2" _ _ _ _ " vises, når der spilles et nummer, hvis nummer er 31 eller derover.

I stoppet tilstand

Samlet afspilningstid ↔ Visning af klokkeslæt (i seks sekunder)

Tilslutning af tilbehørskomponenter

Du kan tilslutte tilbehørskomponenter for at udvide systemet. Se de betjeningsinstruktioner, der følger med hver enkelt komponent.

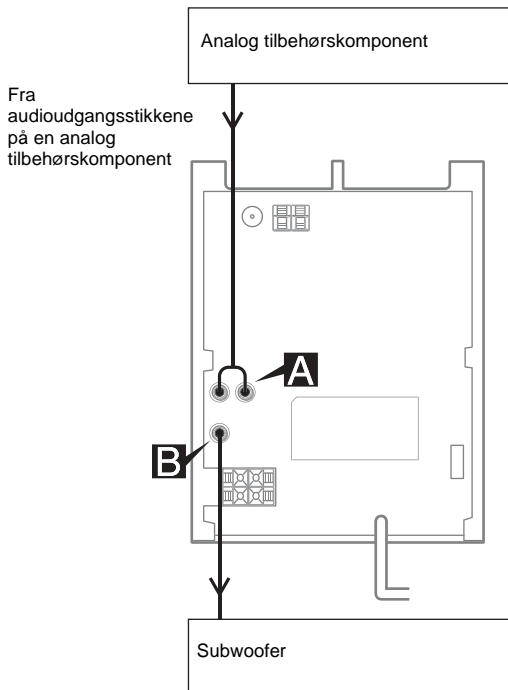

A MD IN stik

Brug audioledninger (medfølger ikke) til at tilslutte en analog tilbehørskomponent (MD deck, osv.) til disse stik. Du kan derefter lytte til lyden fra komponenten.

B SUB WOOFER-jackstik

Tilslut en valgfri subwoofer med egen strømforsyning og indbygget forstærker til dette jackstik.

Sådan kan du høre musik fra en tilsluttet komponent

- 1 Tilslut audioledninger.
Se "Tilslutning af tilbehørskomponenter" på side 17.
- 2 Tryk på MD.
Start afspilning fra den tilsluttede komponent.

Optagelse af lyd fra en tilsluttet komponent

- 1 Tilslut audioledninger.
- 2 Start optagelse manuelt.
Se "Manuel optagelse af et bånd" på side 12.

Fejlfinding

Problemer og afhjælpning

Hvis du støder på et problem med anlægget, skal du gøre følgende:

- 1 Kontroller, at netledningen og højttalerledningerne er korrekt sat i, og at de sidder godt fast.
- 2 Find dit problem i kontrollisten i fejlfinding nedenfor, og udfør den angivne afhjælpende handling.

Hvis problemet fortsætter efter, at du har udført alt det ovenstående, skal du kontakte din nærmeste Sony-forhandler.

Når indikatoren I/⏻ blinker

Træk øjeblikkeligt netledningen fra, og kontroller følgende punkter.

- Er spændingsvælgeren indstillet til den korrekte spænding?
Kontroller spændingen i dit område, og kontroller derefter, at spændingsvælgeren er indstillet korrekt.
- Er + og – højttalerledningerne kortsluttede?
- Anvender du de anbefalede højttalere?
- Er der noget, der spærrer ventilationshullerne på bagsiden af systemet?

Når du har kontrolleret ovenstående punkter og løst eventuelle problemer, skal du tilslutte netledningen igen og tænde for systemet. Hvis indikatoren stadig blinker, eller hvis du ikke kan finde årsagen til problemet, selv efter at have kontrolleret alle ovenstående punkter, skal du kontakte den nærmeste Sony-forhandler.

Generelt

Displayet eller en knap lyser eller blinker stadig, selv efter at systemet er slukket.

- Tryk på DISPLAY flere gange, indtil urdisplayet vises.

Urangivelsen viser ikke det korrekte tidspunkt.

- Der er opstået en strømafbrydelse. Indstil uret (side 5) og timerindstillingerne (side 14 og 15) igen.

Urindstillingen/radioforudindstillingen/timeren er annulleret.

- Netledningen er taget fra, eller der er opstået en strømafbrydelse, der varer længere end en halv dag. Gør følgende om:
 - "Indstilling af uret" (side 5)
 - "Forudindstilling af radiostationer" (side 8)
- Hvis du har indstillet timeren, skal du også gøre "Sådan vågner du op til musik" (side 14) og "Timeroptagelse af radioprogrammer" (side 15) om.

Der kommer ingen lyd.

- Tryk på VOL + flere gange.
- Kontroller, at hovedtelefonerne ikke er tilsluttet.
- Indfør kun den blottede del af højttalerledningen i SPEAKERS polklemmen. Hvis vinyldelen af højttalerledningen indføres, hindrer det højttalertilslutningerne (side 4).

Lyden kommer kun fra én kanal, eller lydstyrken er ikke afbalanceret mellem højre og venstre.

- Kontroller højttalertilslutningen og placeringen af højttalerne.

Lyden mangler bas.

- Kontroller, at højttalerens + og – poler er tilsluttet korrekt.

Der er kraftig summen eller støj.

- Et TV eller en videobåndoptager er anbragt for tæt på stereoanlægget. Flyt stereoanlægget væk fra TV'et eller videobåndoptageren.
- Tilslut systemet til en anden stikkontakt.
- Installer et støjfilter (købes separat) på strømforsyningen.

Timeren kan ikke indstilles.

- Indstil uret korrekt (side 5).

Timeren fungerer ikke.

- Indstil timeren korrekt (side 14 og 15).
- Annuller funktionen Sluktimer (side 13).
- Du kan ikke aktivere timeroptagelse og Dagstimeren på samme tid.

Fjernbetjeningen fungerer ikke.

- Fjern forhindringen.
- Flyt fjernbetjeningen tættere på anlægget.
- Ret fjernbetjeningen mod anlæggets sensor.
- Udskift batterierne (R6/størrelse AA).

Farveuregelmæssigheden på en TV-skærm går ikke væk.

- Sluk for TV-apparatet, og tænd derefter for det igen efter 15 til 30 minutter. Hvis farveuregelmæssigheden stadig er der, skal du anbringe højttalerne længere væk fra TV-apparatet.
-

Diskbakken åbnes ikke, og "LOCK" vises i displayet.

- Kontakt den nærmeste Sony-forhandler eller et lokalt autoriseret Sony-servicecenter.



Diskbakken lukkes ikke.

- Anbring disken korrekt i midten af bakken.
- Luk altid bakken ved at trykke på  på enheden. Hvis du forsøger at presse bakken ind med fingrene, kan der opstå problemer med afspilleren.

Disken kommer ikke ud.

- Kontakt den nærmeste Sony-forhandler.

Afspilningen går ikke i gang.

- Åbn diskbakken, og kontroller, om der er isat en disk.
- Tør disken af (side 21).
- Udskift disken.
- Anbring en disk, som dette anlæg kan afspille.
- Anbring disken korrekt i midten af bakken.
- Anbring disken i bakken med etiketsiden opad.
- Fjern disken, og tør fugten på disken af, lad derefter systemet stå tændt i omkring en time, indtil fugten er fordampet.
- Tryk på CD  på fjernbetjeningen (eller CD   på enheden) for at starte afspilningen.

Der er udfald i lyden.

- Tør disken af (side 21).
- Udskift disken.
- Prøv at flytte anlægget et sted hen, hvor der ikke er nogen vibrationer (f.eks. oven på en stabil hyld).
- Prøv at flytte højttalerne væk fra anlægget eller at anbringe dem på separate hylder. Når du lytter til et nummer med baslyde ved høj lydstyrke, kan højttalervibrationer forårsage udfald i lyden.

Afspilning starter ikke fra første nummer.

- Tryk på PLAY MODE/DIRECTION flere gange, indtil både "PGM" og "SHUF" vises for at vende tilbage til Normal afspilning.

Kraftig summen eller støjstationer kan ikke modtages.

- Indstil det korrekte bånd og den korrekte frekvens (side 9).
- Tilslut antennen korrekt (side 4).
- Find et sted og en retning, der giver god modtagelse, og sæt derefter antennen op igen. Hvis du ikke kan opnå en god modtagelse, anbefales det, at du tilslutter en ekstern antenne, som købes separat.
- Den medfølgende FM-blyantenne modtager signaler langs hele sin længde, så sørg for at trække den helt ud.
- Anbring antennerne så langt væk fra højttalerledninger som muligt.
- Kontakt din nærmeste Sony-forhandler, hvis den medfølgende AM-antenne er røget af plastikholderen.
- Prøv at slukke for elektrisk udstyr i nærheden.

Et stereo-FM-program kan ikke modtages i stereo.

- Tryk på REPEAT/FM MODE på fjernbetjeningen, indtil "STEREO" vises i displayet.

Båndoptager

Båndet optager eller afspilles ikke, eller der er et fald i lydniveauet.

- Hovederne er beskidte. Rens dem (side 22).
- Optage-/afspilningshovederne er magnetiseret. Afmagnetiser dem (side 22).

Båndet bliver ikke slettet helt.

- Optage-/afspilningshovederne er magnetiseret. Afmagnetiser dem (side 22).

Der er fejl i lyden eller rystelser, eller lyden falder ud.

- Kapstanerne i båndoptageren er beskidte. Rens dem med et rensbånd (side 22).

Støjen forstærkes, eller de høje frekvenser slettes.

- Optage-/afspilningshovederne er magnetiseret. Afmagnetiser dem (side 22).

Båndoptageren optager ikke.

- Der er ikke isat noget kassettebånd. Isæt et kassettebånd.
- Tappen er blevet fjernet fra kassettebåndet. Dæk den ødelagte tap med tape (side 21).
- Båndet er nået til slutningen.

Tilbehørskomponenter

Der kommer ingen lyd.

- Se punktet Generelt "Der kommer ingen lyd." (side 18), og kontroller anlæggets tilstand.
- Tilslut komponenten korrekt (side 17), og kontroller:
 - om ledningerne er tilsluttet korrekt.
 - om ledningsstikkene er ført helt ind.
- Tænd for den tilsluttede komponent.
- Se de betjeningsinstruktioner, der følger med den tilsluttede komponent, og start afspilningen.
- Tryk på MD (side 17).

Lyden er forvrænget.

- Indstil lydstyrken for den tilsluttede komponent lavere.

Hvis anlægget stadig ikke fungerer korrekt, efter at du har udført ovenstående, skal du nulstille anlægget således:

- 1 Sluk for anlægget.
- 2 Tænd for anlægget, mens du trykker på ■ og holder den nede.

Systemet nulstilles til fabriksindstillingerne. Du skal angive de indstillinger, du har foretaget, som f.eks. de forudindstillede stationer, uret og timeren.

Meddelelser

En af følgende meddelelser vises eller blinker på displayet under betjeningen.

Cd

NO DISC

Der er ingen disk i afspilleren.

PGM FULL

Du har forsøgt at programmere 31 numre eller mere.

PROTECT

Kontakt den nærmeste Sony-forhandler.

Yderligere oplysninger

Foranstaltninger

Om driftsspænding

Før du betjener anlægget, skal du kontrollere, at anlæggets driftsspænding er identisk med den lokale strømforsyning.

Om sikkerhed

- Enheden er ikke taget fra vekselstrømskilden (netspænding), så længe den er sluttet til stikkontakten, selv hvis der er slukket for selve enheden.
- Tag ledningen til anlægget ud af stikkontakten (netspænding), hvis det ikke anvendes i en længere periode. Træk netledningen ud ved stikket, hvis du vil tage den ud. Træk aldrig i selve ledningen.
- Hvis der falder en genstand eller væske ind i anlægget, skal du frakoble anlægget og få det kontrolleret af kvalificeret servicepersonale, før du betjener det igen.
- Vekselstrømsledningen må kun ændres ved en kvalificeret servicebutik.

Om placering

- Anbring ikke anlægget på et sted, der hælder.
- Anbring ikke anlægget steder, hvor det er:
 - Ekstremt varmt eller koldt
 - Støvet eller beskidt
 - Meget fugtigt
 - Udsat for vibrationer
 - Udsat for direkte sollys.
- Vær forsigtig, når du anbringer enheden eller højtalerne på overflader, der er specialbehandlet (med voks, olie, poleringsmiddel osv.), da det kan forårsage pletter eller misfarvning af overfladen.

Om overophedning

- Selvom anlægget bliver varmt under betjeningen, er dette ikke en fejlfunktion.
- Anbring anlægget et sted med tilstrækkelig udluftning til at forhindre overophedning af anlægget.
- Hvis du kontinuerligt anvender anlægget ved en høj lydstyrke, stiger kabinettetemperaturen betragteligt på toppen, siderne og i bunden. Rør ikke ved kabinettet for at undgå at brænde dig.
- Dæk ikke ventilationshullet for at undgå en fejlfunktion.

Hvis der observeres en farveuregelmæssighed på en TV-skærm i nærheden

Med et højttalersystem, der er magnetisk afskærmet, kan højttalerne installeres tæt på et TV-apparat. Der kan imidlertid stadig observeres farveuregelmæssigheder på TV-skærmen alt efter TV-apparatets type.

Hvis der observeres farveuregelmæssighed...

Sluk for TV-apparatet, og tænd derefter for det igen efter 15 til 30 minutter.

Hvis farveuregelmæssigheden observeres igen...

Anbring højttalerne længere væk fra TV-apparatet.

Om betjening

- Hvis anlægget bringes direkte fra et koldt til et varmt sted, eller anbringes i et meget fugtigt rum, kan der dannes kondens på linserne inden i cd-afspilleren. Hvis dette sker, fungerer anlægget ikke korrekt. Fjern disken, og lad anlægget stå tændt i ca. en time, indtil fugten fordamper.
- Tag eventuelle diske ud, når du flytter anlægget.

Hvis du har spørgsmål eller problemer i forbindelse med anlægget, kan du kontakte den nærmeste Sony-forhandler.

Bemærkninger om diske

- Rengør disken med en rensklud før afspilning. Aftør disken fra midten og udefter.
- Anvend ikke opløsningsmidler som benzen, fortynder, andre rengøringsmidler eller antistatisk spray, der er beregnet til vinyl-LP'er.
- Udsæt ikke disken for direkte sollys eller varmekilder, som f.eks. varmluftkanaler, og efterlad den heller ikke i en bil, der er parkeret i direkte sollys.
- Anvend ikke diske, der er omkredset af en beskyttelsesring. Dette kan forårsage en fejlfunktion i anlægget.
- Hvis du anvender diske, der har lim eller lignende klistrende substans på diskens etiketside, eller der er brugt en speciel blæk, da etiketten blev trykt, er der risiko for, at disken eller etiketten kan hænge fast i dele indvendigt i enheden. Hvis dette sker, er det muligvis ikke muligt at fjerne disken, og det kan ligeledes forårsage en fejlfunktion i enheden. Kontroller, at diskens etiketside ikke klæber, før du bruger den. Følgende typer diske bør ikke anvendes:
 - Lejede eller brugte diske med påklæbde forseglinger, hvor limen går ud over forseglingen. Forseglingens rand på disken klæber.
 - Diske med etiketter påtrykt ved hjælp af en speciel blæk, der føles klæbende, når man rører ved den.

- Diske, der ikke har standardformen (f.eks. hjerteformet, firkantet eller stjerneformet), kan ikke afspilles i denne enhed. Enheden kan blive beskadiget, hvis du forsøger på det. Anvend ikke sådanne diske.

Bemærk om afspilning af CD-R/CD-RW

Diske, der er optaget på CD-R/CD-RW-drev, kan muligvis ikke afspilles på grund af ridser, skidt, optagelsesforholdene eller drevets egenskaber. Diske, der desuden ikke er færdiggjort ved afslutningen af optagelsen, kan heller ikke afspilles.

Musikdisc'e kodet med teknologi til beskyttelse af ophavsret

Dette produkt er beregnet til at afspille disc'e, der følger cd-standarden (Compact Disc). Nogle pladeselskaber har her på det seneste lanceret forskellige musikdisc'e kodet med teknologi til beskyttelse af ophavsret. Vær opmærksom på, at der blandt disse disc'e er nogle, der ikke følger cd-standarden, og de kan muligvis ikke afspilles på dette produkt.

Rengøring af kabinettet

Rengør kabinettet, panelet og knapperne med en blød klud, der er let fugtet med en opløsning med et mildt rengøringsmiddel. Anvend ikke skuresvampe, skuremidler eller opløsningsmidler, som f.eks. fortynder, benzen eller sprit.

Sådan gemmes et bånd permanent

Hvis du vil undgå, at et bånd bliver overspillet ved et uheld, skal du knække kassetetappen af fra side A eller B som vist i illustrationen.

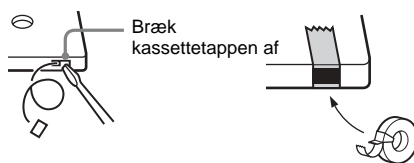

Hvis du senere vil genbruge båndet til optagelse, skal du dække den afbrækkede tap med tape.

Før du anbringer et kassetbånd i båndoptageren

Rul overskydende bånd ind i kassetebåndet. I modsat fald kan båndet blive vinklet ind i båndoptageren og blive ødelagt.

Når du anvender et bånd, der er længere end 90 minutter

Dette bånd er meget elastisk. Foretag ikke ændringer i betjeningen af båndoptageren, som f.eks. ved at afspille, stoppe eller spole fremad hurtigt ofte. Båndet kan blive viklet ind i båndoptageren.

Rensning af hovederne i båndoptageren

Rens hovederne i båndoptageren efter hver 10 timers brug.

Sørg for at rense hovederne i båndoptageren, før du påbegynder en vigtig optagelse, eller hvis du har afspillet et gammelt bånd.

Brug et rensbånd (tør/våd type), der købes separat. Se instruktionerne til rensbåndet for at få yderligere oplysninger.

Afmagnetisering af hovederne i båndoptageren

Afmagnetiser hovederne i båndoptageren og de metaldele, der har været i kontakt med båndet efter hver 20 til 30 timers brug med et afmagnetiseringsbånd, der købes separat. Se instruktionerne til afmagnetiseringsbåndet for at få yderligere oplysninger.

Specifikationer

Hovedenhed

Forstærkerafsnit

Europæisk model:

DIN afgivet effekt (mærket): 30 + 30 W
(6 ohm ved 1 kHz, DIN)

Kontinuerlig RMS afgivet effekt (reference):

30 + 30 W
(6 ohm ved 1 kHz, 10% THD)

Afgivet effekt for musik (reference):

60 + 60 W

Andre modeller:

Følgende målt ved 230 V vekselstrøm eller 120 V vekselstrøm, 50/60 Hz

DIN afgivet effekt (mærket): 30 + 30 W
(6 ohm ved 1 kHz, DIN)

Kontinuerlig RMS afgivet effekt (reference):

30 + 30 W
(6 ohm ved 1 kHz, 10% THD)

Indgange

MD IN (phonostik): Sensitivitet 500 mV,
impedans 47 kiloohm

Udgange

PHONES (stereoministik): Accepterer
hovedtelefoner med en
impedans på 8 ohm eller
mere

SPEAKERS: Accepterer impedans på
6 til 16 ohm

Cd-afspillerafsnit

System Compact disc- og digital
audioanlæg

Laser Halvlederlaser
($\lambda=780$ nm)

Frekvensfunktion Udledningsvarighed:
Kontinuerlig

2 Hz – 20 kHz ($\pm 0,5$ dB)

Båndoptagerafsnit

Optagelsessystem 4-spor 2-kanals stereo
Frekvensfunktion 50 – 13.000 Hz (± 3 dB),
ved brug af Sony-
kassettebånd, TYPE I
Wow og flutter $\pm 0,15\%$ W. top (IEC)
 $0,1\%$ W. RMS (NAB)
 $\pm 0,2\%$ W. top (DIN)

Tunerafsnit

FM-stereo, FM/AM-superheterodyn tuner

FM-tunerafsnit

Indstillingsområde 87,5 – 108,0 MHz (trin af 50-kHz)

Antenne FM-blyantenne

Antenneterminaler 75 ohm afbalanceret

Mellemfrekvens 10,7 MHz

AM-tunerafsnit

Indstillingsområde

Europæisk model: 531 – 1.602 kHz (med indstillingsintervallet angivet ved 9 kHz)

Andre modeller: 530 – 1.710 kHz (med indstillingsintervallet angivet ved 10 kHz)
531 – 1.602 kHz (med indstillingsintervallet angivet ved 9 kHz)

Antenne AM-rammeantenne, ekstern

Mellemfrekvens antennepolklemme

450 kHz

Højtaler

Højtalersystem 2-vejs, basreflekstype

Højtalerenheder

Woofers: 10 cm dia., kegletype

Diskantøjtaler: 2 cm dia., kuppeltype

Nominel impedans 6 ohm

Dimensioner (b/h/d) Ca. 155 × 250 × 200 mm

Vægt Ca. 2,1 kg netto pr. højtaler

Generelt

Strømkrav

Europæisk model: 230 V vekselstrøm, 50/60 Hz

Andre modeller: 110 – 120 V eller 220 – 240 V vekselstrøm, 50/60 Hz.
Kan indstilles med spændingsvælger

Strømforsbrug

Europæisk model: 60 W
0,3 W (i standby-tilstand)

Andre modeller: 60 W

Dimensioner (b/h/d) Ca. 190 × 250 × 270 mm

Vægt Ca. 4,6 kg

Medfølgende tilbehør Fjernbetjening (1)

R6-batterier (størrelse

AA) (2)

AM-rammeantenne (1)

FM-blyantenne (1)

Udførmning og specifikationer kan ændres uden varsel.

Fjernbetjening

ALFABETISK RÆKKEFØLGE

A - M

- BASS +/- **10** (13)
- CLEAR **8** (8, 9)
- CLOCK/TIMER SELECT **20** (14, 15)
- CLOCK/TIMER SET **21** (5, 14, 15)
- DISPLAY **2** (10, 16)
- DSG **11** (13)
- MD **18** (17)

P - Z

- PLAY MODE/DIRECTION **13** (6, 7, 11, 12, 15)
- PRESET +/- **5** (9)
- REPEAT/FM MODE **14** (7, 10)
- SLEEP **19** (13)
- TREBLE +/- **9** (13)
- TUNER BAND **16** (8, 9)
- TUNER MEMORY **12** (8)
- TUNING +/- **6** (8, 9)
- VOL +/- **7** (14, 15)

KNAPBESKRIVELSER

- I/⏻ (strøm) **1** (5, 9, 14, 15)
- ◀◀/▶▶ (hurtig fremadspoling/tilbagespuling) **6** (6, 11)
- ◀◀/▶▶ (gå tilbage/gå fremad) **5** (5, 6, 7, 12, 14, 15, 16)
- (stop) **4** (6, 7, 11, 12, 20)
- || (pause) **3** (6, 11)
- CD ▶▶ (afspil) **17** (6, 7)
- TAPE ▶▶ (afspil) **15** (11, 12, 15)

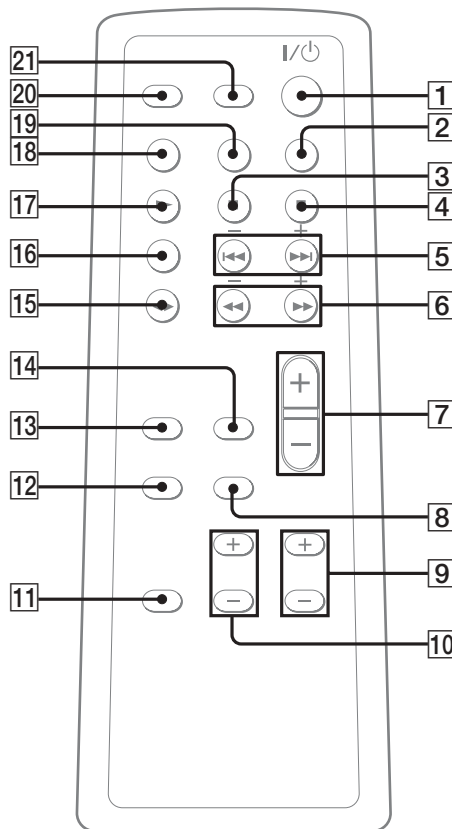

VAROITUS

Tulipalo- ja sähköiskuvaaran välttämiseksi älä saata laitetta alttiiksi sateelle tai kosteudelle.

Tulipalovaaran takia älä peitä laitteen tuuletusaukkoja sanomalehdellä, pöytäliinalla, verhoilla jne. Älä myöskään aseta sytytettyjä kynttilöitä laitteen päälle.

Tulipalo- ja sähköiskuvaaran välttämiseksi älä aseta nesteellä täytettyjä esineitä, kuten maljakoita, laitteen päälle.

Älä asenna laitetta ahtaaseen paikkaan, kuten kirjakaappiin tms.

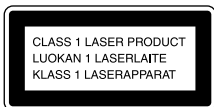

Tämä laite on luokiteltu LUOKAN 1

LASERLAITTEEKSI.

Tämä merkki on laitteen takapaneelissa.



Älä hävitä paristoja tavallisen kotitalousjätteen mukana vaan toimita ne ongelmajätteepisteeseen.

Tämän oppaan käyttö

Tässä käyttöoppaassa kuvataan laitteen toimintojen käyttö pääasiassa kauko-ohjaimen avulla. Samoja toimintoja voidaan kuitenkin käyttää myös itse laitteessa olevilla painikkeilla, joilla on samat tai samankaltaiset nimet kuin kauko-ohjaimessa.

Sisällysluettelo

Tämän oppaan käyttö	2
<hr/>	
Käytön aloittaminen	
Laitteen kytkeminen.....	4
Kellonajan asettaminen	5
<hr/>	
CD-levyn toistaminen	
Levyn asettaminen soittimeen.....	6
Levyn toistaminen.....	6
— Normaalityö/Satunnaistyö	
Raitojen toistaminen uudelleen.....	7
— Uudelleentoisto	
Toistojärjestyksen ohjelmoiminen.....	7
— Ohjelmoitu toisto	
<hr/>	
Virittin	
Radioasemien ohjelmoiminen.....	8
Radion kuunteleminen	9
— Ohjelmoidun aseman valitseminen	
— Aseman manuaalinen virittäminen	
RDS (Radio Data System) -toimintojen käyttäminen	10
(Vain Euroopassa myytävä malli)	
<hr/>	
Kasetin toistaminen	
Kasetin asettaminen soittimeen.....	11
Kasetin toistaminen.....	11
<hr/>	
Kasetin äänittäminen	
Haluamiesi CD-raitojen äänittäminen kasetille.....	12
— CD-levyn tahdistettu äänitys	
Kasetin manuaalinen äänitys.....	12
— Manuaalinen äänitys	
<hr/>	
Äänisäädöt	
Äänen säätäminen	13

Ajastin

Nukahtaminen musiikin kuunteluun	13
— Uniajastin	
Herääminen musiikin soittoon.....	14
— Herätysajastin	
Radio-ohjelmien ajastinäänitys.....	15

Näyttö

Näytön kytkeminen pois päältä	16
— Virransäätötila	
Näytön taustavalon kirkkauden säätäminen	16
Levytietojen tarkistaminen näytöstä.....	16

Lisälaitteet

Lisälaitteiden kytkeminen.....	17
--------------------------------	----

Vianmääritys

Ongelmat ja ratkaisut.....	18
Viestit.....	20

Lisätiedot

Varoitukset.....	20
Tekniset tiedot	22
Painikkeiden sijainnit ja viitesivut	24

Laitteen kytkeminen

Kytke laitteen mukana toimitetut johdot ja lisävarusteet vaiheiden **1** - **4** mukaisesti.

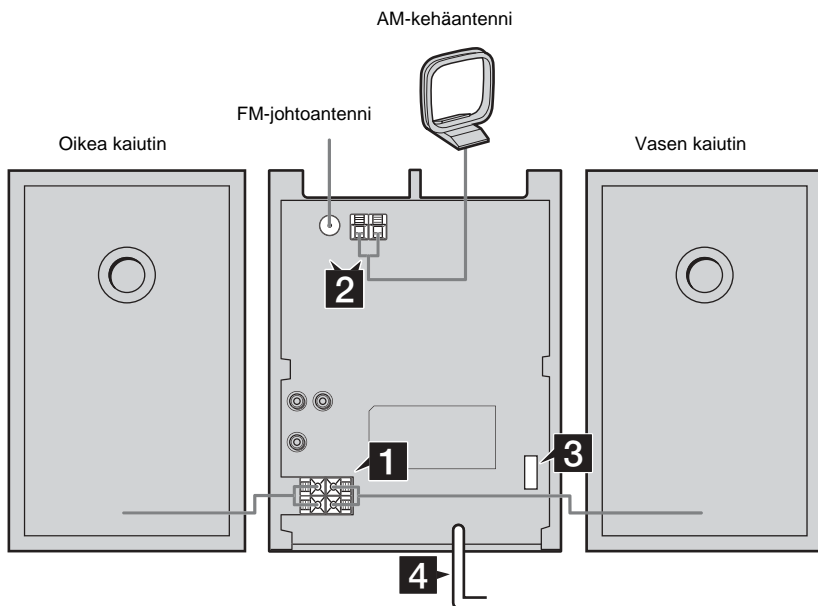

1 Kytke kaiuttimet.

Kytke oikean ja vasemman kaiuttimen johdot SPEAKERS-kaiutinliittimiin alla olevan kuvan mukaisesti.

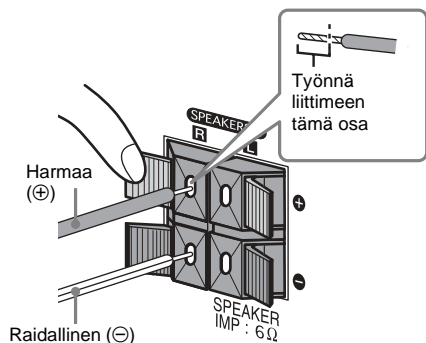

2 Kytke FM- ja AM-antennit.

Aseta AM-kehäantenni jalustaansa ja kytke se laitteeseen.

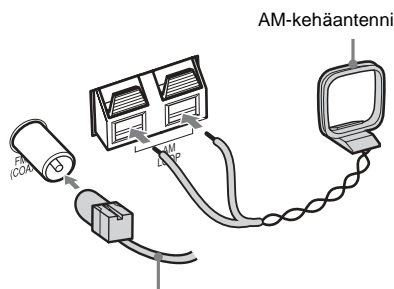
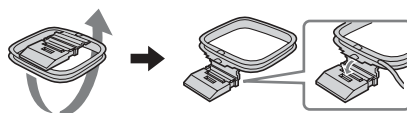

Vedä FM-johtoantenni suoraksi vaakasuuntaan

Huomautus

Pidä antennit kaukana kaiutinjohtoista.

- 3** Jos laitemallissa on jännitevalitsin, aseta VOLTAGE SELECTOR -valitsin paikallisen verkkojännitteen mukaiseen asentoon.

Tarkista laitteen VOLTAGE SELECTOR -valitsimen vierestä sen mahdolliset asennot.

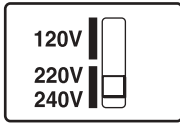

- 4** Kytke virtajohto pistorasiaan.

Jos virtapistoke ei sovi pistorasiaan, käytä laitteen mukana toimitettua pistokesovitinta (tämä koskee vain laitemalleja, joiden mukana on sovitin).

Kytke laite päälle painamalla I/⏻-painiketta.

Kahden R6-pariston (koko AA) asettaminen kauko-ohjaimen

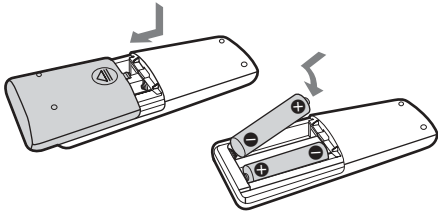

Huomautus

Jos et käytä kauko-ohjainta pitkään aikaan, poista paristot paristolokerosta. Paristot voivat vuotaessaan syövyttää ja vaurioittaa kauko-ohjainta.

Vihje

Kun kauko-ohjain ei enää toimi, vaihda molemmat paristot uusiin.

Kellonajan asettaminen

Käytä toimintoja kauko-ohjaimen painikkeilla.

- 1** Kytke laite päälle painamalla I/⏻-painiketta.
- 2** Paina CLOCK/TIMER SET -painiketta.
- 3** Aseta tunnit painamalla toistuvasti ◀◀/▶▶-painiketta.
- 4** Paina CLOCK/TIMER SET -painiketta.
- 5** Aseta minuutit painamalla toistuvasti ◀◀/▶▶-painiketta.
- 6** Paina CLOCK/TIMER SET -painiketta.
Kello käynnistyy.

Kellonajan muuttaminen

- 1** Paina CLOCK/TIMER SET -painiketta.
- 2** Paina ◀◀/▶▶-painiketta, valitse "CLOCK" ja paina sitten CLOCK/TIMER SET -painiketta.
- 3** Toimi kuten yllä vaiheissa 3–6.

CD-levyn toistaminen

Levyn asettaminen soittimeen

Käytä toimintoja laitteen painikkeilla.

- 1 Paina ▲-painiketta.**
- 2 Aseta levy levykelkkaan tekstipuoli ylöspäin.**

Kun toistat 8 cm:n levyä, sijoita se levykelkan keskiympyrään.

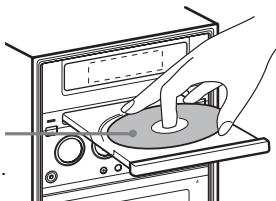

- 3 Sulje levykelkka painamalla uudelleen painiketta ▲.**

Huomautuksia

- Älä aseta kelkkaan levyä, jossa on teippiä, liimaa tai muuta tahmeaa ainetta, sillä ne voivat aiheuttaa laitteessa toimintahäiriön.
- Älä sulje levykelkkaa väkisin sormellasi, sillä soitin voi vahingoittua.

Levyn toistaminen

— Normaalitoisto/Satunnaistoisto

Voit toistaa levyä käyttämällä eri toistotiloja.

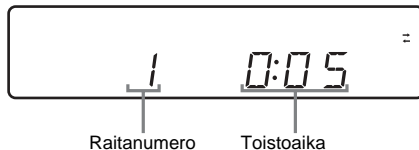

- 1 Paina kauko-ohjaimen painiketta CD ► (tai laitteen painiketta CD ►||) ja valitse CD-levyn toistotila.**
- 2 Paina PLAY MODE/DIRECTION -painiketta toistuvasti levyn ollessa pysäytettynä, kunnes näytössä näkyy haluamasi toistotila.**

Näyttö	Toistotila
Tyhjä näyttö (Normaalitoisto)	Levyn raidat toistetaan alkuperäisessä järjestyksessä.
SHUF (Satunnaistoisto)	Kaikki raidat toistetaan satunnaisessa järjestyksessä.
PGM (Ohjelmoitu toisto)	Levyn raidat toistetaan haluamassasi järjestyksessä (katso "Toistojärjestyksen ohjelmoiminen" sivulla 7).

- 3 Paina kauko-ohjaimen painiketta CD ► (tai laitteen painiketta CD ►||).**

Huomautus

Toistotilaa ei voida muuttaa toiston aikana.

Muut toiminnot

Toiminto	Toimenpide
Toiston pysäyttäminen	Paina ■-painiketta.
Tauko	Paina kauko-ohjaimen painiketta (tai laitteen painiketta CD ►). Jatka toistoa painamalla painiketta uudelleen.
Raidan valitseminen	Paina ◀◀/▶▶-painiketta toistuvasti.
Kohdan hakeminen raidassa (Haku)	Paina ◀◀/▶▶-painiketta toiston aikana ja vapauta painike haluamassasi kohdassa.
Levyn poistaminen	Paina laitteen ▲-painiketta.

Raitojen toistaminen uudelleen

— Uudelleentoisto

Voit toistaa uudelleen levyn kaikki raidat tai yhden raidan.

Paina toiston aikana REPEAT/FM MODE -painiketta, kunnes näytössä näkyy teksti "REPEAT" tai "REPEAT 1".

REPEAT: Kaikki levyn raidat toistetaan uudelleen korkeintaan viisi kertaa.

REPEAT 1: Yksittäinen raita toistetaan uudelleen.

Uudelleentoiston peruuttaminen

Paina REPEAT/FM MODE -painiketta toistuvasti, kunnes näytöstä poistuvat tekstit "REPEAT" että "REPEAT 1".

Toistojärjestyksen ohjelmoiminen

— Ohjelmoitu toisto

Voit ohjelmoida korkeintaan 30 raidan toistojärjestyksen.

Voit äänittää ohjelmoituiden raidat kasettinauhalle tahdistetusti (sivu 12).

- 1 Valitse CD-soitin ohjelmalähteeksi painamalla kauko-ohjaimen painiketta CD ► (tai laitteen painiketta CD ►||).** ja paina sitten ■-painiketta.
- 2 Paina PLAY MODE/DIRECTION -painiketta toistuvasti levyn ollessa pysäytettynä, kunnes näytössä näkyy teksti "PGM".**
- 3 Paina ◀◀/▶▶-painiketta toistuvasti, kunnes näytössä näkyy haluamasi raidan numero.**

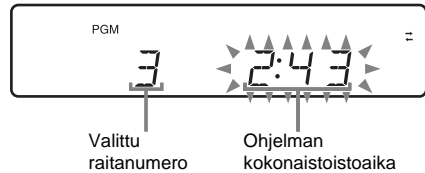

- 4 Paina PLAY MODE/DIRECTION -painiketta.**

Raita on ohjelmoitu.

Näytössä näkyy ohjelmoitujen raitojen lukumäärä.

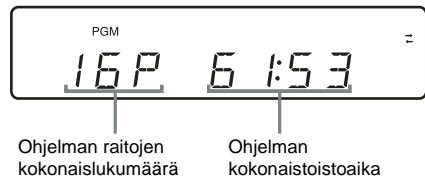

- 5 Ohjelmoi lisää raitoja toistamalla vaiheet 3 ja 4.**
- 6 Paina kauko-ohjaimen painiketta CD ► (tai laitteen painiketta CD ►||).** Ohjelmoitu toisto alkaa.

Muut toiminnot

Toiminto	Toimenpide
Ohjelmoidun toiston peruuttaminen	Paina PLAY MODE/DIRECTION -painiketta toistuvasti levyn ollessa pysäytettynä, kunnes näytöstä poistuvat tekstit "PGM" ja "SHUF".
Raidan lisääminen ohjelmoitujen raitojen perään	Toista vaiheet 1–4 levyn ollessa pysäytettynä.
Ohjelman poistaminen	Paina kauko-ohjaimen painiketta CLEAR, kun soitin on pysäytettynä. Aina kun painat painiketta, ohjelman lopusta poistetaan yksi raita.

Vihje

Ohjelmoimasi toistojärjestys säilyy laitteen muistissa, kun ohjelmoitu toisto päättyy. Voit toistaa saman ohjelman uudelleen painamalla kauko-ohjaimen painiketta CD ► (tai laitteen painiketta CD ►||). Ohjelma kuitenkin katoaa muistista, kun avaat levykelkan.

Viritin

Radioasemien ohjelmoiminen

Voit ohjelmoida virittimeen korkeintaan 32 FM- ja AM-radioasemaa. Voit valita ohjelmoidut radioasemat suoraan valitsemalla niiden numeron.

Käytä toimintoja laitteen painikkeilla.

Radioasemien automaattinen virittäminen

Voit virittää automaattisesti kaikki alueellasi vastaanotettavat radioasemat ja tallentaa virittimen muistiin haluamiasi asemien taajuudet.

- 1 Valitse FM- tai AM-alue painamalla toistuvasti TUNER/BAND -painiketta.**
- 2 Paina PLAY MODE/TUNING MODE -painiketta toistuvasti, kunnes näyttöön tulevat "AUTO" ja taajuus.**
- 3 Pidä painiketta TUNING +/- painettuna, kunnes taajuuslaskuri käynnistyy, ja vapauta sitten painike.**

Haku päättyy automaattisesti, kun seuraava radioasema löytyy. Tällöin näytössä näkyvät tekstit "TUNED" ja "STEREO" (vain stereokanavilla).

Jos näyttöön ei tule tekstiä "TUNED" eikä haku pääty

Määritä haluamasi radioaseman taajuus manuaalisesti. Katso vaiheet 2–5 kappaleessa "Radioasemien manuaalinen virittäminen" (sivu 9).

- 4 Paina kauko-ohjaimen painiketta TUNER MEMORY.**

Ohjelmoitu numero vilkkuu. Asemien tallentaminen aloitetaan numerosta 1. Jos ohjelmoituja radioasemia poistetaan, radioasemat tallennetaan pienimmälle numerolle, jolle ei ole määritetty asemaa.

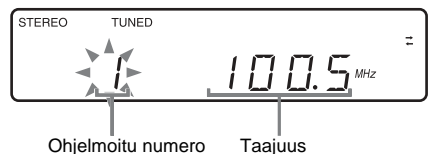

- 5 Ohjelmoi muut radioasemat toistamalla vaiheet 1–4.**

Radioasemien manuaalinen virittäminen

Voit hakea ja tallentaa haluamiesi radioasemien taajuudet manuaalisesti.

- 1 Valitse FM- tai AM-alue painamalla toistuvasti painiketta TUNER/BAND.**
- 2 Paina PLAY MODE/TUNING MODE -painiketta toistuvasti, kunnes "AUTO" ja "PRESET" poistuvat näytöstä.**
- 3 Viritä haluamasi asema painamalla toistuvasti painiketta TUNING +/-.**
- 4 Paina kauko-ohjaimen painiketta TUNER MEMORY.**
Ohjelmoitu numero vilkkuu. Asemien tallentaminen aloitetaan numerosta 1. Jos ohjelmoituja radioasemia poistetaan, radioasemat tallennetaan pienimmällä numerolle, jolle ei ole määritetty asemaa.
- 5 Ohjelmoi muut radioasemat toistamalla vaiheet 1–4.**

Muut toiminnot

Toiminto	Toimenpide
Heikon radioaseman hakeminen	Toimi kuten kappaleessa "Radioasemien manuaalinen virittäminen" (sivu 9).
Ohjelmoidun radioaseman poistaminen	Valitse poistettavan aseman ohjelmoitu numero ja paina kahdesti kauko-ohjaimen painiketta CLEAR.

AM-viritysvälin muuttaminen (ei koske Euroopan ja Lähi-idän laitemalleja)

AM-viritysvälin tehtaassa määritetty oletusasetus on 9 kHz (joillakin alueilla 10 kHz). Jos haluat vaihtaa AM-viritysvälin, valitse ensin jokin AM-radioasema. Pidä TUNER/BAND -painiketta painettuna ja paina I/☺-painiketta. Kun muutat välin, kaikki ohjelmoidut AM- ja FM-radioasemat poistetaan. Jos haluat palauttaa viritysvälin oletusasetuksen, valitse ensin jokin AM-radioasema. Pidä TUNER/BAND -painiketta painettuna ja paina I/☺-painiketta.

Vihjeitä

- Ohjelmoidut radioasemat säilyvät muistissa puoli vuorokautta sähkökatkoksen aikana tai jos virtajohto irrotetaan pistorasiasta.
- Voit parantaa radiovastaanottoa säätämällä laitteen mukana toimitettuja antennejä tai kytkemällä laitteeseen ulkoisen antennin.

Radion kuunteleminen

Voit kuunnella radioasemaa valitsemalla ohjelmoidun radioaseman tai virittämällä aseman manuaalisesti.

Käytä toimintoja laitteen painikkeilla.

Ohjelmoidun radioaseman kuunteleminen

— Ohjelmoidun aseman valitseminen

Ohjelmoi ensin radioasemat virittimen muistiin (katso "Radioasemien ohjelmoiminen" sivulla 8).

- 1 Paina TUNER/BAND -painiketta.**
- 2 Paina PLAY MODE/TUNING MODE -painiketta toistuvasti, kunnes näyttöön tulee "PRESET".**
- 3 Valitse haluamasi muistiin tallennettu asema (tai RDS-aseman nimi*) painamalla toistuvasti kauko-ohjaimen painiketta PRESET +/-.**

* Vain Euroopassa myytävä malli

Ohjelmoimattoman radioaseman kuunteleminen

— Aseman manuaalinen virittäminen

- 1 Valitse FM- tai AM-alue painamalla toistuvasti TUNER/BAND -painiketta.**
- 2 Paina PLAY MODE/TUNING MODE -painiketta toistuvasti, kunnes "AUTO" ja "PRESET" poistuvat näytöstä.**
- 3 Hae haluamasi asema painamalla toistuvasti painiketta TUNING +/-.**

Vihjeitä

- Voit parantaa vastaanottoa säätämällä laitteen mukana toimitettuja antenneja tai kytkemällä laitteeseen alan liikkeistä saatavan ulkoisen antennin.
- Jos FM-stereo-ohjelmassa on kohinaa, paina kauko-ohjaimen painiketta REPEAT/FM MODE, kunnes "MONO" tulee näyttöön. Lähetys ei enää kuulu stereona, mutta vastaanoton laatu paranee.
- Paina PLAY MODE/TUNING MODE -painiketta toistuvasti vaiheessa 2, kunnes näyttöön tulevat "AUTO" ja taajuus. Pidä sitten painiketta TUNING +/- painettuna, kunnes taajuuslaskuri käynnistyy. Haku pysähtyy, kun laite löytää aseman (automaattinen virittäminen).
- Voit nauhoittaa radio-ohjelmia manuaalisesti kasetille (sivu 12).
- Voit vaihtaa näytön kellonaikanäytöksi (kuuden sekunnin ajaksi) painamalla DISPLAY-painiketta.

RDS (Radio Data System) -toimintojen käyttäminen

(Vain Euroopassa myytävä malli)

Mikä RDS on?

RDS (Radio Data System) on järjestelmä, jonka avulla radioasemat voivat lähettää tavallisen ohjelmasignaalin mukana lisätietoja. RDS-järjestelmä on käytettävissä vain FM-asemilla.*

Huomautus

RDS-vastaanotto ei toimi oikein, jos virittämäsi asema ei lähetä RDS-signaalia oikein tai signaali on liian heikko.

* Kaikki FM-asemat eivät lähetä RDS-palveluja, eivätkä kaikki asemat lähetä samantyyppisiä palveluja. Jos RDS-järjestelmä ei ole sinulle tuttu, ota selvää paikallisten radioasemiesi RDS-palveluista.

RDS-lähetysten vastaanottaminen

Valitse FM-alueella lähetävä asema.

Kun virität RDS-tietoja lähettävän aseman, aseman nimi tulee näyttöön.

RDS-tietojen näyttäminen

Joka kerta kun painat painiketta DISPLAY, näyttö muuttuu peräkkäin seuraavasti:

Aseman nimi* → Taajuus → Kellonäyttö

* Jos laite ei vastaanota RDS-lähetystä, aseman nimeä ei tule näyttöön.

Kasetin toistaminen

Kasetin asettaminen soittimeen

- 1 Paina laitteen **PUSH** -painiketta.
- 2 Aseta nauhoitettu tai tyhjä kasetti kasettipesään.

Toistettava tai äänitettävä puoli osoittaa eteenpäin.

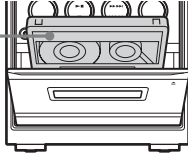







Kasetin toistaminen

Voit käyttää normaalia TYPE I -kasettia.

- 1 Aseta kasettipesään nauhoitettu kasetti.
- 2 Paina **TAPE**  -painiketta.
Paina **TAPE**  -painiketta uudelleen, jos haluat toistaa kääntöpuolen.
- 3 Paina **PLAY MODE/DIRECTION** -painiketta toistuvasti ja valitse toisen puolen toisto eli "" tai kummankin puolen jatkuva toisto eli "".

* Nauha pysähtyy automaattisesti viiden toistokerran jälkeen.

Muut toiminnot

Toiminto	Toimenpide
Toiston pysäyttäminen	Paina  -painiketta.
Tauko	Paina kauko-ohjaimen painiketta  . Jatka toistoa painamalla painiketta uudelleen.
Pikakelaus eteen- tai taaksepäin	Paina kauko-ohjaimen painiketta  /  (tai pidä painettuna laitteen painiketta  / ).
Kasetin poistaminen	Paina laitteen PUSH -painiketta.

Haluamiesi CD-raitojen äänittäminen kasetille

— CD-levyn tahdistettu äänitys

Voit äänittää koko CD-levyn kasetille.
Voit käyttää normaalia TYPE I -kasettia.

- 1 Aseta kasettipesään tyhjä kasetti.**
- 2 Aseta levykelkkaan CD-levy, jonka haluat äänittää.**
- 3 Paina laitteen CD SYNC -painiketta.**
Kasettidekki pysähtyy äänitystä varten, ja CD-soitin kytkeytyy taukotilaan toistoa varten.
Kun haluat äänittää kääntöpuolelle, paina painiketta TAPE ◀▶.
- 4 Paina PLAY MODE/DIRECTION -painiketta toistuvasti ja valitse toisen puolen äänitys eli "⇌" tai kummankin puolen äänitys eli "↔".**
- 5 Paina laitteen REC PAUSE/START ● -painiketta.**
Äänitys alkaa.
Kun äänitys on valmis, CD-soitin ja kasettidekki pysähtyvät automaattisesti.

Äänityksen päättäminen

Paina ■-painiketta.

Vain haluttujen CD-raitojen äänittäminen

Voit äänittää CD-levyltä kasetille vain haluamasi raidat käyttämällä CD-levyn ohjelmoitua toistoa. Toimi tällöin vaiheiden 2 ja 3 välissä kuten vaiheissa 1–5 kappaleessa "Toistojärjestyksen ohjelmoiminen" (sivu 7).

Huomautus

Kun äänität kasetin molemmille puolille, aloita etupuolelta. Jos aloitit kääntöpuolelta, äänitys päättyy kääntöpuolen lopussa.

Kasetin manuaalinen äänitys

— Manuaalinen äänitys

Voit äänittää CD-levyltä kasetille vain haluamasi osuudet. Voit äänittää myös radio-ohjelman.

Voit käyttää normaalia TYPE I -kasettia.

- 1 Aseta kasettipesään tyhjä kasetti.**
- 2 Valitse äänitettävä lähde.**
 - CD: Nauhoittaminen laitteen CD-soittimesta.
 - TUNER: Nauhoittaminen laitteen radiosta.
 - MD: Nauhoittaminen MD IN -liittimiin kytketystä ulkoisesta lisälaitteesta.
- 3 Paina laitteen REC PAUSE/START ● -painiketta.**
Kasettidekki kytkeytyy äänitysvalmiuteen.
Kun haluat äänittää kääntöpuolelle, paina painiketta TAPE ◀▶.
- 4 Paina PLAY MODE/DIRECTION -painiketta toistuvasti ja valitse toisen puolen äänitys eli "⇌" tai kummankin puolen äänitys eli "↔".**
- 5 Paina laitteen REC PAUSE/START ● -painiketta ja aloita äänitettävän lähteen toisto.**
Äänitys alkaa.

Muut toiminnot

Toiminto	Toimenpide
Äänityksen päättäminen	Paina ■-painiketta.
Äänityksen kytkeminen taukotilaan	Paina laitteen REC PAUSE/START ● -painiketta.

Vihje

Jos aiot äänittää CD-levyltä kasetille, voit painaa painiketta ◀▶/▶▶ ja valita raidat äänityksen taukotilan aikana (vaiheen 3 jälkeen ja ennen vaihetta 5).

Huomautus

Kun äänität kasetin molemmille puolille, aloita etupuolelta. Jos aloitit kääntöpuolelta, äänitys päättyy kääntöpuolen lopussa.

Äänisäädöt

Äänen säätäminen

Voit tehostaa ääntä säätämällä bassoa ja diskanttia.

Dynaamisemman äänen luominen (Dynamic Sound Generator)

Paina DSG-painiketta.

Voit poistaa DSG-toiminnon käytöstä painamalla DSG-painiketta uudelleen.

Basson ja diskantin säätäminen

Paina kauko-ohjaimen painiketta BASS +/- toistuvasti, jos haluat säätää bassoa. Paina kauko-ohjaimen painiketta TREBLE +/- toistuvasti, jos haluat säätää diskanttia.

Ajastin

Nukahtaminen musiikin kuunteluun

— Uniajastin

Voit määrittää laitteen kytkeytymään pois päältä valitsemasi ajan kuluttua niin, että voit nukahtaa musiikin soidessa.

Käytä toimintoja kauko-ohjaimen painikkeilla.

Paina SLEEP-painiketta toistuvasti.

Aina kun painat painiketta, minuuttinäyttö (aika, jonka kuluttua laite kytkeytyy pois päältä) vaihtuu seuraavasti:

AUTO* → 90MIN → 80MIN → ... → 10MIN → OFF

* Laite kytkeytyy automaattisesti pois päältä 100 minuutin kuluttua tai kun CD-levyn tai kasetin toisto päättyy.

Muut toiminnot

Toiminto	Paina
Jäljellä olevan ajan tarkistaminen**	SLEEP-painiketta kerran.
Valitun ajastinajan muuttaminen	SLEEP-painiketta toistuvasti, kunnes näytössä näkyy haluamasi aika.
Uniajastintoiminnon peruuttaminen	SLEEP-painiketta toistuvasti, kunnes näytössä näkyy teksti "OFF".

**Jäljellä olevaa aikaa ei voida tarkistaa, jos valitset aika-asetuksen "AUTO".

Huomautus

Älä valitse aika-asetusta "AUTO" kasetin Tahdistetun äänityksen aikana.

Vihje

Voit käyttää Uniajastinta, vaikka et ole asettanut laitteen kellonaikaa.

Herääminen musiikin soittoon

— Herätysajastin

Voit määrittää laitteen herättämään sinut esivalittuun aikaan. Varmista ensin, että olet asettanut kellonajan oikein (katso "Kellonajan asettaminen" sivulla 5).

Käytä toimintoja kauko-ohjaimen painikkeilla.

1 Valmistele äänilähde, jonka toistoon haluat herätä.

- CD: Aseta laitteeseen CD-levy. Jos haluat aloittaa toiston haluamastasi raidasta, ohjelmoi toistojärjestys (katso "Toistojärjestyksen ohjelmoiminen" sivulla 7).
- TAPE: Aseta kasettipesään tyhjä kasetti.
- TUNER: Valitse radioasema (katso "Radion kuunteleminen" sivulla 9).

2 Paina CLOCK/TIMER SET -painiketta.

3 Paina painiketta ◀◀/▶▶ toistuvasti, kunnes "PLAY" näkyy näytössä, ja paina sitten painiketta CLOCK/TIMER SET.

"ON TIME" tulee näyttöön, ja tuntilukema vilkkuu.

4 Valitse kellonaika, jona haluat toiston alkavan.

Valitse tunnit painamalla ◀◀/▶▶-painiketta toistuvasti ja paina sitten CLOCK/TIMER SET -painiketta. Minuutit vilkkuvat näytössä.

Valitse minuutit painamalla ◀◀/▶▶-painiketta toistuvasti ja paina sitten CLOCK/TIMER SET -painiketta.

5 Valitse vaiheen 4 ohjeiden mukaan kellonaika, jona haluat toiston päättyvän.

6 Paina painiketta ◀◀/▶▶ toistuvasti sen mukaan, mitä lähdettä haluat soittaa.

Aina kun painat painiketta, näyttö vaihtuu seuraavasti:

CD → TAPE → TUNER

7 Säädä äänenvoimakkuus.

8 Paina CLOCK/TIMER SET -painiketta.

9 Kytke laite pois päältä painamalla I/⏻-painiketta.

Muut toiminnot

Toiminto	Toimenpide
Asetuksen muuttaminen	Tee toimenpiteet alusta vaiheesta 1.
Ajastimen ottaminen käyttöön	Paina painiketta CLOCK/TIMER SELECT toistuvasti, kunnes "PLAY" näkyy näytössä, ja paina sitten painiketta CLOCK/TIMER SET.
Ajastimen peruuttaminen	Paina painiketta CLOCK/TIMER SELECT toistuvasti, kunnes "OFF" näkyy näytössä, ja paina sitten painiketta CLOCK/TIMER SET.

Huomautuksia

- Jos käytät Herätys- ja Uniajastinta samanaikaisesti, Uniajastimen asetukset ovat ensisijaisesti voimassa.
- Älä käytä laitetta sillä välillä, kun se kytkeytyy päälle ja aloittaa toiston (laite kytkeytyy päälle noin 15 sekuntia ennen toiston alkamista).
- Jos laite on päällä noin 15 sekuntia ennen herätysaikaa, Herätysajastin ei herätä.
- Herätysajastimen äänilähteenä ei voida käyttää MD IN -liittimiin kytkettyjä lisälaitteita.

Radio-ohjelmien ajastinääänitys

Ajastinääänitys edellyttää, että ensin virität radioaseman (katso "Radioasemien ohjelmoiminen" sivulla 8) ja asetat kellonajan (katso "Kellonajan asettaminen" sivulla 5). Käytä toimintoja kauko-ohjaimen painikkeilla.

1 Viritä muistiin tallennettu radioasema (katso "Ohjelmoidun radioaseman kuunteleminen" sivulla 9).

2 Paina CLOCK/TIMER SET -painiketta.

3 Paina painiketta ◀◀/▶▶ toistuvasti, kunnes "REC" näkyy näyttössä, ja paina sitten painiketta CLOCK/TIMER SET.

"ON TIME" tulee näyttöön, ja tuntilukema vilkkuu.

4 Aseta äänityksen aloitusaika.

Valitse tunnit painamalla ◀◀/▶▶-painiketta toistuvasti ja paina sitten CLOCK/TIMER SET -painiketta.

Minuutit vilkkuvat näyttössä.

Valitse minuutit painamalla ◀◀/▶▶-painiketta toistuvasti ja paina sitten CLOCK/TIMER SET -painiketta.

5 Valitse vaiheen 4 ohjeiden mukaan kellonaika, jona haluat äänityksen päättyvän.

Ilmaisim Ⓞ REC syytty.

6 Säädä äänenvoimakkuus* sen mukaan, minkä haluat radion äänenvoimakkuuden olevan, kun ajastin aktivoi radion.

* Tämä ei vaikuta äänityksen äänenvoimakkuuteen: säätö vaikuttaa vain siihen äänenvoimakkuuteen, joka radiolla on, kun se kytkeytyy toimintaan esiasetettuna ajankohtana.

7 Aseta kasettipesään tyhjä kasetti.

8 Paina laitteen REC PAUSE/START ● -painiketta.

9 Paina painiketta TAPE ◀▶, jos haluat vaihtaa suuntaa.

10 Paina PLAY MODE/DIRECTION -painiketta toistuvasti ja valitse toisen puolen äänitys eli "⇄" tai kummankin puolen äänitys eli "↔".

11 Kytke laite pois päältä painamalla I/⏻ -painiketta.

Muut toiminnot

Toiminto	Toimenpide
Asetuksen muuttaminen	Tee toimenpiteet alusta vaiheesta 1.
Ajastimen ottaminen käyttöön	Paina painiketta CLOCK/TIMER SELECT toistuvasti, kunnes "REC" näkyy näyttössä, ja paina sitten painiketta CLOCK/TIMER SET.
Ajastimen peruuttaminen	Paina painiketta CLOCK/TIMER SELECT toistuvasti, kunnes "OFF" näkyy näyttössä, ja paina sitten painiketta CLOCK/TIMER SET.

Huomautuksia

- Et voi ottaa käyttöön Herätysajastinta ja äänitysajastinta samanaikaisesti.
- Jos käytät herätysajastinta samaan aikaan Uniajastimen kanssa, Uniajastimen asetus saa etusijan.
- Älä käytä laitetta sillä välillä, kun se kytkeytyy päälle ja aloittaa äänityksen (laite kytkeytyy päälle noin 15 sekuntia ennen äänityksen alkamista).
- Jos laite on päällä noin 15 sekuntia ennen esiasetettua ajankohtaa, ajastinääänitys ei käynnisty.
- Äänenvoimakkuus laskee minimiin äänityksen aikana.
- Jos laite on esiasetettuna ajankohtana äänitys- tai äänitystaukotilassa, se ei käynnistä ajastinääänitystä.
- Jos laite toistaa kasettia esiasetettuna ajankohtana, laite kytkeytyy ajastintilaan, mutta se ei käynnistä ajastinääänitystä.

Näyttö

Näytön kytkeminen pois päältä

— Virransäästötila

Kellonaikanäyttö voidaan kytkeä pois päältä, jotta järjestelmä kuluttaisi valmiustilassa (Virransäästötilassa) mahdollisimman vähän virtaa.

Paina DISPLAY-painiketta.

Virransäästötilan peruuttaminen

Paina DISPLAY-painiketta.

Vihjeitä

- Valmiustilan I/⏻-merkkivalo palaa myös Virransäästötilassa.
- Ajastin toimii normaalisti Virransäästötilassa.

Näytön taustavalon kirkkauden säätäminen

Voit muuttaa taustavalon kirkkautta.

1 Paina DISPLAY-painiketta toistuvasti, kunnes "DIMMER X" näkyy näytössä.

2 Paina ◀◀/▶▶-painiketta toistuvasti.

Joka kerta painiketta painaessasi näytön kirkkaus muuttuu järjestyksessä seuraavasti:

DIMMER 0 → DIMMER 1 → DIMMER 2

Levytietojen tarkistaminen näytöstä

Voit tarkistaa näytöstä CD-levyn toistoajan ja sillä hetkellä toistettavan raidan tai koko levyn jäljellä olevan toistoajan.

CD-levyn jäljellä olevan ajan tarkistaminen

Paina DISPLAY-painiketta toistuvasti.

Aina kun painat painiketta, näyttö vaihtuu seuraavasti:

Toiston aikana

Toistettavan raidan numero ja sen kulunut toistoaika*¹ → Toistettavan raidan numeron ja sen jäljellä oleva toistoaika*² → Levyn jäljellä oleva toistoaika → Kellonäyttö (kuusi sekuntia)

*¹Näytössä näkyy "----", kun ohjelman kokonaistoisto-aika on yli 100 minuuttia tai jos ohjelmassa on vähintään 31 raitaa tai jos laitteella toistetaan satunnaistoistolla levyä, jolla on vähintään 31 raitaa.

*²Näytössä näkyy "----", kun laite toistaa raitaa, jonka numero on 31 tai sitä suurempi.

Laitteen ollessa pysäytettynä

Kokonaistoisto-aika ↔ Kellonäyttö (kuusi sekuntia)

Lisälaitteiden kytkeminen

Voit käyttää järjestelmääsi monipuolisemmin kytkemällä siihen ulkoisia lisälaitteita. Lisäohjeita on laitteiden mukana toimitetuissa käyttöohjeissa.

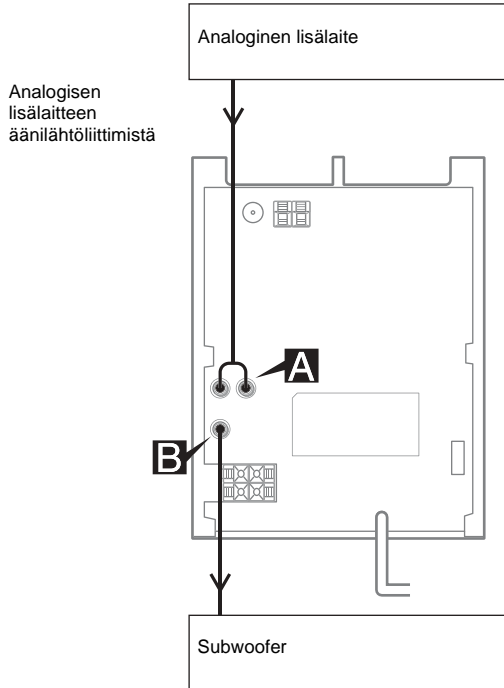

A MD IN -liittimet

Voit kytkeä näihin liittämiin ulkoisen analogisen lisälaitteen (kuten MD-soittimen) äänijohdoilla (äänijohdot eivät kuulu toimitukseen). Näin voit käyttää järjestelmää ulkoisen laitteen äänentoistoon.

B SUB WOOFER -liitin

Kytke tähän liittimeen lisävarusteena toimitettava subwoofer-bassokaiutin, jossa on sisäänrakennettu vahvistin.

Ulkaisen lisälaitteen äänen kuunteleminen

- 1 Kytke äänijohdot.
Katso "Lisälaitteiden kytkeminen" sivulla 17.
- 2 Paina MD-painiketta.
Aloita ulkoisen laitteen toisto.

Ulkaisen lisälaitteen äänen äänittäminen

- 1 Kytke äänijohdot.
- 2 Aloita äänitys manuaalisesti.
Katso "Kasetin manuaalinen äänitys" sivulla 12.

Ongelmat ja ratkaisut

Jos laitteen käytössä ilmenee ongelma, toimi seuraavassa ehdotetuilla tavoilla:

1 Varmista, että laitteen virtajohto ja kaiutinjohdot on kytketty oikein ja kunnolla paikoilleen.

2 Etsi ongelma alla olevasta vianmääritysluettelosta ja toimi annettujen ohjeiden mukaisesti.

Jos et saa korjattua ongelmaa yllä mainituilla toimenpiteillä, ota yhteyttä lähimpään Sony-jälleenmyyjään.

Kun ilmaisin I/☺ vilkkuu

Irrota laitteen verkkovirtajohto heti ja tarkasta seuraavat asiat.

- Onko jännitteenvalitsin oikeassa asennossa? Tarkista paikallinen verkkojännite ja varmista, että jännitteenvalitsin on sen mukaisessa asennossa.
- Ovatko kaiutinjohtojen johtimet + ja – oikosulussa?
- Käytätkö vain suositeltuja kaiuttimia?
- Peittääkö jokin esine laitteen takapaneelissa olevat tuuletusaukot?

Kun olet tarkastanut edellä mainitut seikat ja korjannut mahdolliset ongelmat, kytke verkkovirtajohto takaisin pistorasiaan ja kytke laite päälle. Jos ilmaisin vilkkuu yhä tai jos et löydä ongelmaa edellä kuvattujen tarkastusten avulla, ota yhteys lähimpään Sony-jälleenmyyjään.

Yleistä

Näyttö tai painikkeen valo pysyy päällä tai vilkkuu, vaikka laite kytketään pois päältä.

- Paina DISPLAY-painiketta toistuvasti, kunnes näyttöön tulee kellonaika.

Laitteen kellonaika on väärä.

- Tämä johtuu virtakatkoksesta. Aseta kellonaika (sivu 5) ja ajastin (sivut 14 ja 15) uudelleen.

Kellonaika, ohjelmoidut radioasemat ja ajastinasetus ovat hävinneet.

- Laitteen virtajohto on ollut kytkettynä irti pistorasiasta tai virtakatkos on kestänyt yli puoli vuorokautta.

Tee uudelleen seuraavat toimet:

- "Kellonajan asettaminen" (sivu 5)
- "Radioasemien ohjelmoiminen" (sivu 8)

Jos olet asettanut ajastimen, toimi uudelleen myös kohtien "Herääminen musiikin soittoon" (sivu 14) ja "Radio-ohjelmien ajastinäänitys" (sivu 15) mukaan.

Ääntä ei kuulu.

- Paina VOL + -painiketta toistuvasti.
- Varmista, että et ole kytkenyt laitteeseen kuulokkeita.
- Työnnä SPEAKERS-kaiutinliittimiin vain kaiutinjohtojen kuoritut päät. Jos työnnät liittimiin johtojen muovipäällysteisen osan, kaiutinliitännät eivät toimi (sivu 4).

Ääni on yksikanavainen, tai oikean ja vasemman kaiuttimen äänenvoimakkuudet ovat epätasapainossa.

- Tarkista kaiutinliitännät ja kaiuttimien sijainti.

Äänessä ei ole tarpeeksi bassoa.

- Tarkista, että olet kytkenyt kaiuttimien johdot oikein positiivisiin ja negatiivisiin liittimiin (+/-).

Äänessä on voimakasta hurinaa tai kohinaa.

- Televisio tai videonauhuri on liian lähellä stereolaitetta. Siirrä stereolaitte kauemmaksi televisiosta tai videonaurhurista.
- Kytke laitteen virtajohto eri pistorasiaan.
- Asenna virtajohtoon häiriösuodatin (saatavissa alan liikkeistä).

Ajastinta ei voida asettaa.

- Aseta kellonaika ohjeiden mukaan (sivu 5).

Ajastin ei toimi.

- Aseta ajastin oikein (sivut 14 ja 15).
- Peruuta Uniajastintoiminto (sivu 13).
- Et voi ottaa käyttöön ajastinäänitystä ja Herätysajastinta samanaikaisesti.

Kauko-ohjain ei toimi.

- Poista kauko-ohjaimen ja laitteen välissä oleva este.
- Siirrä kauko-ohjain lähemmäksi laitetta.
- Suuntaa kauko-ohjain tarkasti laitteen infrapunatunnistimeen.
- Vaihda paristot (R6/koko AA).

Television kuvaruudussa on värihäiriöitä.

- Kytke televisio pois päältä ja kytke se uudelleen päälle 15–30 minuutin kuluttua. Jos television värihäiriöt eivät poistu, siirrä kaiuttimet kauemmaksi televisiosta.
-

CD-soitin

Levykelkka ei avaudu, ja "LOCK" näkyy näytössä.

- Ota yhteys lähimpään Sony-jälleenmyyjään tai paikalliseen valtuutettuun Sony-huoltoon.
-

Levykelkka ei sulkeudu.

- Aseta levy oikein kelkan keskelle.
 - Sulje kasettipesä aina painamalla laitteen painiketta ▲. Jos yrität sulkea kelkan sormillasi, soitin voi vahingoittua.
-

Levy ei tule ulos soittimesta.

- Ota yhteys lähimpään Sony-jälleenmyyjään.
-

Toisto ei ala.

- Avaa levykelkka ja tarkista, onko soittimessa levy.
 - Pyyhi levy puhtaaksi (sivu 21).
 - Vaihda levy.
 - Aseta soittimeen levy, jonka tämä laite pystyy toistamaan.
 - Aseta levy oikein kelkan keskelle.
 - Aseta levy kelkkaan tekstipuoli ylöspäin.
 - Poista levy ja pyyhi pois kosteus sen pinnalta. Jätä laite päälle noin tunnin ajaksi, jotta sen sisällä oleva kosteus haihtuu.
 - Aloita toisto painamalla kauko-ohjaimen painiketta CD ► (tai laitteen painiketta CD ►►).
-

Ääni hyppii.

- Pyyhi levy puhtaaksi (sivu 21).
 - Vaihda levy.
 - Siirrä laite paikkaan, jossa se ei tärisä tai heilu (esimerkiksi tukevan jalustan päälle).
 - Siirrä kaiuttimet kauemmaksi laitteesta ja aseta ne eri jalustoille. Jos kuuntelet bassoääniä sisältävää raitaa suurella äänenvoimakkuudella, kaiuttimen värinä voi aiheuttaa äänen hyppimistä.
-

Toisto ei ala ensimmäisestä raidasta.

- Palaa normaalitoistoon painamalla toistuvasti PLAY MODE/DIRECTION -painiketta, kunnes näytöstä poistuu teksti "PGM" tai "SHUF".
-

Viritin

Radiovastaanotossa on runsaasti hurinaa tai kohinaa tai jotkin radioasemat eivät kuulu.

- Valitse oikea taajuusalue (FM/AM) ja taajuus (sivu 9).
 - Kytke antenni oikein (sivu 4).
 - Sijoita laite paikkaan ja asentoon, jossa vastaanotto on hyvä, ja säädä antenni sitten uudelleen. Jos vastaanotto on edelleen huono, suosittelemme ulkoisen antennin kytkemistä (saatavana alan liikkeistä).
 - Laitteen mukana toimitettu FM-johtoantenni vastaanottaa signaaleja koko pituudeltaan, joten vedä se täysin suoraksi.
 - Aseta antenit mahdollisimman kauas kaiutinjohtoista.
 - Ota yhteyttä lähimpään Sony-jälleenmyyjään, jos AM-kehäantenni on irronnut muovijalustastaan.
 - Kytke ympäröivät sähkölaitteet pois päältä.
-

FM-stereokanavan ääni ei kuulu stereona.

- Paina kauko-ohjaimen painiketta REPEAT/FM MODE, kunnes "STEREO" näkyy näytössä.
-

Kasettidekki

Kasettia ei voida toistaa eikä äänittää, tai sen äänenvoimakkuus on laskenut.

- Äänipäät ovat likaiset. Puhdista ne (sivu 22).
 - Äänitys-/toistopäät ovat magnetisoituneet. Poista niiden magneettisuus (sivu 22).
-

Kasettinauha ei tyhjene kokonaan.

- Äänitys-/toistopäät ovat magnetisoituneet. Poista niiden magneettisuus (sivu 22).
-

Äänessä on runsaasti huojuuntaa ja värinää, tai se katkeilee.

- Kasettidekin vetoakselit ovat likaiset. Puhdista ne puhdistuskasetilla (sivu 22).
-

Kohina lisääntyy, tai korkeat taajuudet poistuvat.

- Äänitys-/toistopäät ovat magnetisoituneet. Poista niiden magneettisuus (sivu 22).
-

Kasetille ei voi äänittää.

- Kasettipesässä ei ole kasettia. Aseta kasetti paikalleen.
 - Kasetin nauhoitussojauksielekele on poistettu. Poista poistetun kielekkeen jättämä kolo teipillä (sivu 21).
 - Kasetti on kelattu loppuun.
-

Lisälaitteet

Ääntä ei kuulu.

- Katso kohdan Yleistä kohta "Ääntä ei kuulu." (sivu 18) ja tarkista laitteen kunto.
- Kytke lisälaite oikein laitteeseen (sivu 17) ja tarkista lisäksi, että:
 - johdot on kytketty oikein.
 - johtojen liittimet on työnnetty pohjaan.
- Kytke lisälaite päälle.
- Katso lisälaitteen mukana toimitetut käyttöohjeet ja aloita toisto.
- Paina MD-painiketta (sivu 17).

Äänessä on säröä.

- Vähennä ulkoisen lisälaitteen äänenvoimakkuutta.

Jos laite ei toimi vieläkään kunnolla edellä kuvattujen toimenpiteiden jälkeen, käynnistä laite uudelleen seuraavasti:

- 1 Kytke laite pois päältä.
- 2 Pidä ■-painiketta painettuna ja kytke laite uudelleen päälle.

Näin laitteen asetukset palaavat tehtaassa määritetyiksi oletusasetuksiksi. Aseta uudelleen haluamasi asetukset: ohjelmoi radioasemat ja aseta kellonaika ja ajastin.

Viestit

Näytössä voi näkyä tai vilkkua seuraava viesti käytön aikana.

CD

NO DISC

Soittimessa ei ole levyä.

PGM FULL

Yritit ohjelmoida vähintään 31 raitaa.

PROTECT

Ota yhteys lähimpään Sony-jälleenmyyjään.

Lisätiedot

Varoitukset

Käyttöjännite

Tarkista ennen laitteen käyttöä, että laitteen käyttöjännite on sama kuin paikallisen sähköverkon jännite.

Turvallisuus

- Laite on kytkettynä sähköverkkoon niin kauan kuin sen virtajohto on kytkettynä pistorasiaan, vaikka laite on kytketty pois päältä.
- Irrota laitteen virtajohto pistorasiasta, jos laitetta ei käytetä pitkään aikaan. Irrota virtajohto pistokkeesta vetämällä. Älä koskaan vedä johdosta.
- Jos laitteen sisään joutuu esine tai nestettä, irrota laitteen virtajohto pistorasiasta ja toimita laite ammattitaitoiseen huoltoon, ennen kuin käytät sitä uudelleen.
- Virtajohdon saa vaihtaa vain ammattitaitoinen huoltoliike.

Sijoittaminen

- Älä aseta laitetta kaltevalle alustalle.
- Älä sijoita laitetta paikkoihin, jotka ovat:
 - Erittäin kuumia tai kylmiä
 - Pölyisiä tai likaisia
 - Erittäin kosteita
 - Alttiita tärinälle
 - Suorassa auringonvalossa.
- Ole varovainen, kun asetat laitteen tai kaiuttimet pinnoille, joissa on jokin erikoiskäsittely (vahaus, öljy, kiillotus jne.), sillä laite voi jättää pintaan jälkiä tai värimuutoksia.

Laitteen lämpeneminen

- Laite lämpenee käytön aikana, mutta se ei ole toimintahäiriö.
- Estä laitteen ylikuumentuminen asettamalla se paikkaan, jossa ilma vaihtuu hyvin.
- Jos käytät laitetta jatkuvasti suurella äänenvoimakkuudella, rungon yläosan, sivujen ja pohjan lämpötila voi nousta huomattavasti. Älä koske tällöin runkoa, jotta et saa palovammoja.
- Älä peitä laitteen ilmanvaihtoaukkoa, sillä se voi aiheuttaa toimintahäiriön.

Läheisen television kuvaruudun värähäiriöt

Magneettisuojaajat kaiuttimet voidaan asettaa lähelle televisiota. Telesiossa voi kuitenkin esiintyä värähäiriötä televisiotyypin mukaan.

Jos värähäiriöitä esiintyy...

Kytke televisio pois päältä ja kytke se uudelleen päälle 15–30 minuutin kuluttua.

Jos värähäiriöitä esiintyy edelleen...

Aseta kaiuttimet kauemmaksi televisiosta.

Käyttö

- Jos laite siirretään kylmästä tilasta suoraan lämpimään, kuten ulkoilmasta sisään, tai asetetaan erittäin kosteaan tilaan, CD-soittimen sisällä olevaan linssiin voi tiivistyä kosteutta. Jos näin käy, laite ei toimi kunnolla. Poista levy ja anna laitteen olla kytkettyä päälle noin tunnin ajan, kunnes kosteus on haihtunut.
- Kun siirrät laitetta, poista CD-levy kelkasta.

Jos sinulla on kysyttävää laitteesta tai ongelmia sen käytössä, ota yhteyttä lähimpään Sony-jälleenmyyjään.

Levyjä koskevia huomautuksia

- Puhdista levy ennen toistoa puhdistusliinalla. Pyyhi levyä keskiosasta ulospäin.
- Älä puhdista levyä liuottimilla, kuten bentseenillä, ohentimilla, kaupoista saatavilla puhdistusaineilla tai vinyyli-LP-levyjen antistaattisilla suihkeilla.
- Älä jätä levyä suoraan auringonvaloon tai lämpöpattereiden tai muiden lämmönlähteiden lähelle. Älä jätä levyä suoraan auringonvaloon pysäköityyn autoon.
- Älä käytä levyjä, joissa on suojarengas. Ne voivat aiheuttaa laitteessa toimintahäiriön.
- Jos käytät levyjä, joiden tekstipuolelle on liimattu tarra tai etiketti tai joiden etiketti on tulostettu tahmealla musteella, levy voi tarttua laitteen sisäosiin. Tällöin levyä ei ehkä voida poistaa ja laitteeseen voi tulla toimintahäiriö. Varmista ennen käyttöä, että levyn tekstipuoli ei ole tahmea. Laitteessa ei saa käyttää seuraaventyypisiä levyjä:
 - Vuokrattuja tai käytettyjä levyjä, joiden etikettien liima tulee esiin etiketin alta. Levyn pyöreän etiketin kehä on tällöin tahmea.
 - Levyjä, joiden teksti- ja kuvapuoli on painettu erityismusteella, joka tuntuu sormiin tahmealta.
- Laitteella ei voida toistaa levyjä, joilla on epätavallinen muoto (esimerkiksi sydän, neliö, tähti). Tällaisten levyjen käyttäminen voi vahingoittaa laitetta. Älä siis käytä tällaisia levyjä.

CD-R- ja CD-RW-levyjen toistoa koskeva huomautus

CD-R- ja CD-RW-asetilla tallennettuja levyjä ei ehkä voida toistaa tällä laitteella naarmujen, lian, tallennustilan tai aseman ominaisuuksien vuoksi. Lisäksi laitteella ei voida toistaa levyjä, joita ei ole viimeistelty tallennuksen päätyttyä (toiminto "Finalize").

Tekijänoikeussuojauksella varustetut levyt

Tämä tuote on tarkoitettu Compact Disc (CD)-standardin mukaisten levyjen soittamiseen. Viime aikoina jotkin levy-yhtiöt ovat tuoneet markkinoille levyjä, jotka on koodattu tekijänoikeuksia suojaavalla tekniikalla. Huomaa, että jotkin näistä levyistä eivät ole CD-standardin mukaisia, eivätkä niitä voi välttämättä soittaa tällä tuotteella.

Laitteen puhdistaminen

Puhdista runko, ohjauspaneeli ja painikkeet pehmeällä liinalla, jota on kostutettu hieman miedolla puhdistusliuoksella. Älä puhdista laitetta hankaavalla sienellä, hankausjauheella tai liuottimilla, kuten tinnerillä, bentseenillä tai alkoholilla.

Kasetin pysyvä nauhoitussuojaus

Voit estää kasetin tahattoman nauhoittamisen katkaisemalla kasetin kielekkeen A- tai B-puolelta kuvan mukaisesti.

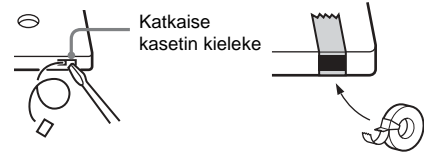

Jos haluat kuitenkin nauhoittaa kasetille uudelleen, voit peittää katkaistun kielekkeen jättämällä kolon teipillä.

Kasetin asettaminen nauhuriin

Kelaa löystynyt nauha suoraksi. Muutoin nauha voi takertua kiinni kasettinauhuriin osiin ja vaurioitua.

Yli 90 minuuttia pitkän nauhan käyttäminen

Nauha on hyvin joustava. Älä vaihda nauhurin toimintoja usein, kuten toistoa, pysäytystä ja pikakelausta. Tämä voi aiheuttaa nauhan takertumisen nauhuriin.

Nauhapäiden puhdistaminen

Puhdista nauhapäät 10 käyttötunnin välein.

Puhdista nauhapäät aina ennen tärkeää nauhoitusta tai kun olet toistanut vanhaa nauhaa.

Käytä puhdistuksessa kaupoista saatavia kuiva- tai märkäpuhdistuskasetteja. Lisätietoja on puhdistuskasetin käyttöohjeissa.

Nauhapäiden magneettisuuden poistaminen

Poista nauhapäiden ja nauhan kanssa kosketuksiin joutuvien metalliosien magneettisuus 20–30 käyttötunnin välein kaupoista saatavalla demagnetisointikasetilla. Lisätietoja on demagnetisointikasetin käyttöohjeissa.

Tekniset tiedot

Päälaite

Vahvistin

Euroopan malli:

DIN-teho (nimellisarvo): 30 + 30 W
(6 ohmia/1 kHz, DIN)

Jatkuva RMS-teho (viitearvo):

30 + 30 W
(6 ohmia/1 kHz,
harmoninen kokonaissärö
10 %)

Musiikkiteho (viitearvo):

60 + 60 W

Muut mallit:

Mitattuna jännitteellä 230 V AC tai 120 V AC, 50/60 Hz

DIN-teho (nimellisarvo): 30 + 30 W
(6 ohmia/1 kHz, DIN)

Jatkuva RMS-teho (viitearvo):

30 + 30 W
(6 ohmia/1 kHz,
harmoninen kokonaissärö
10 %)

Tuloliittimet

MD IN (RCA-liittimet):

Herkkyys 500 mV,
impedanssi 47 kilo-ohmia

Lähtöliittimet

PHONES (stereominiliitin):

Impedanssiltaan vähintään
8 ohmin kuulokkeille

SPEAKERS:

Kaiutinliittimet,
impedanssi 6–16 ohmia

CD-soitin

Järjestelmä

Digitaalinen CD-
äänijärjestelmä

Laser

Puolijohdelaser
($\lambda=780$ nm)

Taajuusvaste

Lasersäteily: jatkuva
2 Hz – 20 kHz ($\pm 0,5$ dB)

Kasettinauhuri

Nauhoitusjärjestelmä

4-raitainen 2-kanavainen
stereo

Taajuusvaste

50 – 13 000 Hz (± 3 dB),
Sonyn TYPE I -kaseteilla

Huojunta ja värinä

$\pm 0,15$ % huippu (IEC)
0,1 % RMS (NAB)
 $\pm 0,2$ % huippu (DIN)

Viritin

FM stereo, FM-/AM-superheterodyne-viritin

FM-viritin

Viritysalue	87,5 – 108,0 MHz (askelarvo 50 kHz)
Antenni	FM-johtoantenni
Antenniliittimet	75 ohmia, tasapainotettu
Välitaajuus	10,7 MHz

AM-viritin

Viritysalue	
Euroopan malli:	531 – 1 602 kHz (viritysväli 9 kHz)
Muut mallit:	530 – 1 710 kHz (viritysväli 10 kHz) 531 – 1 602 kHz (viritysväli 9 kHz)
Antenni	AM-kehäantenni, ulkoinen antenniliitin
Välitaajuus	450 kHz

Kaiuttimet

Kaiutinjärjestelmä	2-tie, bassorefleksikaiutin
Kaiutinelementit	
Bassoelementti:	Halkaisija 10 cm, kartio
Diskanttielementti:	Halkaisija 2 cm, kalotti
Nimellisimpedanssi	6 ohmia
Mitat (l/k/s)	Noin 155 × 250 × 200 mm
Paino	Noin 2,1 kg netto / kaiutin

Yleistä

Käyttöjännite	
Euroopan malli:	230 V AC, 50/60 Hz
Muut mallit:	110 – 120 V tai 220 – 240 V AC, 50/60 Hz Säädettävissä jänniteenvalitsimella
Virrankulutus	
Euroopan malli:	60 W 0,3 W (valmiustilassa)
Muut mallit:	60 W
Mitat (l/k/s)	Noin 190 × 250 × 270 mm
Paino	Noin 4,6 kg
Toimitetut vakiovarusteet	Kauko-ohjain (1) R6-paristot (koko AA) (2) AM-kehäantenni (1) FM-johtoantenni (1)

Laitemallia ja teknisiä tietoja voidaan muuttaa ilman erillistä ilmoitusta.

Kauko-ohjain

AAKKOSJÄRJESTYS

A - M

- BASS +/- **10** (13)
- CLEAR **8** (8, 9)
- CLOCK/TIMER SELECT **20** (14, 15)
- CLOCK/TIMER SET **21** (5, 14, 15)
- DISPLAY **2** (10, 16)
- DSG **11** (13)
- MD **18** (17)

P - Z

- PLAY MODE/DIRECTION **13** (6, 7, 11, 12, 15)
- PRESET +/- **5** (9)
- REPEAT/FM MODE **14** (7, 10)
- SLEEP **19** (13)
- TREBLE +/- **9** (13)
- TUNER BAND **16** (8, 9)
- TUNER MEMORY **12** (8)
- TUNING +/- **6** (8, 9)
- VOL +/- **7** (14, 15)

PAINIKKEIDEN KUVAUKSET

- I/⏻ (virta) **1** (5, 9, 14, 15)
- ◀▶ (kelaus eteen/taakse) **6** (6, 11)
- ◀▶▶▶ (siirto taakse/eteen) **5** (5, 6, 7, 12, 14, 15, 16)
- (pysäytys) **4** (6, 7, 11, 12, 20)
- || (tauko) **3** (6, 11)
- CD ▶▶▶▶ (toisto) **17** (6, 7)
- TAPE ▶▶▶▶ (toisto) **15** (11, 12, 15)

