

Micro Hi-Fi Component System

Betjeningsvejledning _____ **DK**

Käyttöohjeet _____ **FI**



*CMT-EP515
CMT-EP414*

ADVARSEL

Udsæt ikke enheden for regn eller fugt for at undgå risikoen for brand eller stød.

Dæk ikke apparatets ventilationsåbninger med aviser, duge, gardiner osv. for at undgå brand. Anbring heller ikke tændte stearinlys oven på apparatet.

Anbring ikke genstande, der er fyldt med væske, som f.eks. vaser, på apparatet for at undgå risikoen for brand eller stød.

Installer ikke enheden et indelukket sted, som f.eks. en reol eller et indbygget skab.

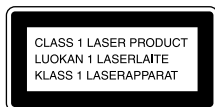

Dette apparat er klassificeret som et **KLASSE 1 LASER**-produkt. Denne etiket findes bag på.



Kasser ikke batteriet sammen med husholdningsaffaldet, men bortskaf det korrekt som kemisk affald.

Sådan anvendes denne manual

I denne manual forklares det hovedsageligt, hvordan du betjener udstyret ved hjælp af fjernbetjeningen, men de samme handlinger kan også udføres ved hjælp af de knapper på anlægget, der har samme eller lignende navne.

Indholdsfortegnelse

Sådan anvendes denne manual.....	2
<hr/>	
Introduktion	
Tilslutning af anlægget	4
Indstilling af uret.....	5
<hr/>	
Cd – Afspilning	
Isætning af en disk	6
Afspilning af en disk	6
— Normal afspilning/Vilkårlig afspilning	
Gentaget afspilning	7
— Gentag afspilning	
Oprettelse af dit eget program.....	7
— Programmeret afspilning	
<hr/>	
Tuner	
Forudindstilling af radiostationer.....	8
Sådan hører du radio	9
— Forudindstilling	
— Manuel indstilling	
Brug af RDS (Radio Data System)	10
(Kun europæisk model)	
<hr/>	
Bånd – Afspilning	
Isætning af et bånd.....	11
Afspilning af et bånd.....	11
<hr/>	
Bånd – Optagelse	
Optagelse af dine yndlings-cd-numre på et bånd.....	12
— Cd-synkronoptagelse	
Manuel optagelse af et bånd	12
— Manuel optagelse	
<hr/>	
Justering af lyd	
Justering af lyden	13
<hr/>	
Timer	
Sådan falder du i søvn til musik.....	13
— Sluktimer	
Sådan vågner du op til musik.....	14
— Dagstimer	
Timeroptagelse af radioprogrammer.....	15
<hr/>	
Display	
Slukning af displayet	16
— Strømbesparelæstilstand	
Visning af oplysninger om disken på displayet	16
<hr/>	
Tilbehørskomponenter	
Tilslutning af tilbehørskomponenter	17
<hr/>	
Fejlfinding	
Problemer og afhjælpning	18
Meddelelser	20
<hr/>	
Yderligere oplysninger	
Foranstaltninger	20
Specifikationer	22
Liste over placering af knapper og referencesider	24

Introduktion

Tilslutning af anlægget

Følg følgende trin **1** til **3** for at montere anlægget ved hjælp af de medfølgende ledninger og tilbehøret.

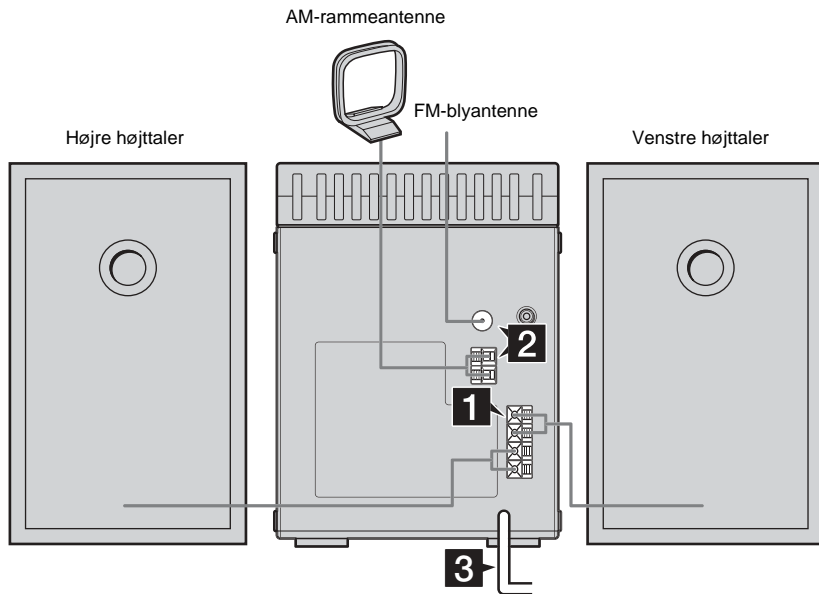

1 Tilslut højttalerne.

Tilslut ledningerne til højre og venstre højttaler til SPEAKER polklemmerne som vist nedenfor.

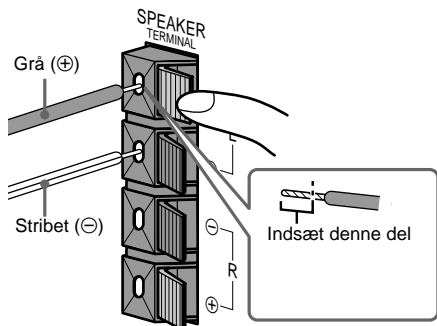

2 Tilslut FM- og AM-antennenne.

Opstil AM-rammeantennen, og tilslut den.

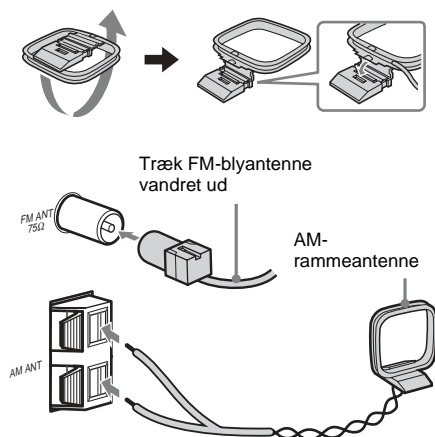

Bemærk

Hold antennerne væk fra højttalerledningerne.

3 Tilslut netledningen til en stikkontakt.

Hvis stikket ikke passer i stikkontakten, kan du aftage den medfølgende stikadapter (kun til modeller udstyret med en adapter).

Tryk på I/⏻ for at tænde for anlægget.

Sæt to R6-batterier (størrelse AA) i fjernbetjeningen

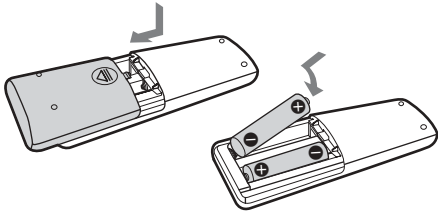

Bemærk

Hvis du ikke anvender fjernbetjeningen i en længere periode, skal du fjerne batterierne for at undgå skade, der kan opstå på grund af lækage og ætsning.

Tip

Når fjernbetjeningen ikke længere fungerer, skal du udskifte begge batterier med to nye.

Indstilling af uret

- 1** Tryk på I/⏻ for at tænde for systemet.
- 2** Tryk på CLOCK/TIMER SET.
- 3** Tryk på ◀◀/▶▶ flere gange for at indstille timetallet.
- 4** Tryk på CLOCK/TIMER SET.
- 5** Tryk på ◀◀/▶▶ flere gange for at indstille minuttallet.
- 6** Tryk på CLOCK/TIMER SET.
Uret begynder at gå.

Sådan justeres uret

- 1** Tryk på CLOCK/TIMER SET.
- 2** Tryk på ◀◀/▶▶ for at vælge "CLOCK", og tryk derefter på CLOCK/TIMER SET.
- 3** Benyt samme fremgangsmåde som trin 3 til 6 ovenfor.

Cd – Afspilning

Indsætning af en disk

- 1 Tryk på **▲ PUSH OPEN/CLOSE** på enheden.
- 2 Anbring en disk med etiketsiden opad i cd-holderen.

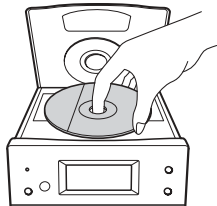

- 3 Tryk på **▲ PUSH OPEN/CLOSE** på enheden igen for at lukke låget til cd-holderen.

Bemærk

Anvend ikke en disk med tape, forseglinger eller klister på, da dette kan forårsage fejlfunktion.

Afspilning af en disk

— Normal afspilning/Vilkårlig afspilning

På dette anlæg kan du afspille en disk i forskellige afspilningstilstande.

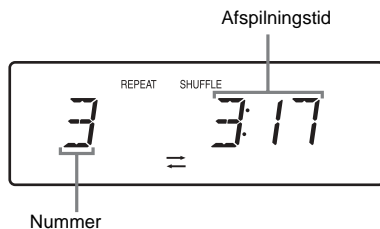

- 1 Tryk på **CD ►** for at skifte funktion til cd.
- 2 Tryk på **PLAY MODE/DIRECTION** i stoppet tilstand flere gange, indtil den ønskede tilstand vises på displayet.

Vælg	For at afspille
Ingen visning (Normal afspilning)	Numrene på disken i den oprindelige rækkefølge.
SHUFFLE (Vilkårlig afspilning)	Alle numrene på disken i vilkårlig rækkefølge.
PGM (Programmeret afspilning)	Numrene på disken i den rækkefølge, du ønsker de skal afspilles i (se "Oprettelse af dit eget program" på side 7).

- 3 Tryk på **CD ►**.

Bemærk

Du kan ikke ændre afspilningstilstanden under selve afspilningen.

Anden betjening

Hvis du vil	Skal du gøre følgende
Stoppe afspilningen	Tryk på ■ .
Holde pause	Tryk på . Tryk igen for at genoptage afspilningen.
Vælg et nummer	Tryk på ◀◀/▶▶ flere gange.
Finde et punkt i et nummer (Søg)	Tryk på ◀◀/▶▶ , og hold den nede under afspilning, og slip den ved det ønskede punkt.
Fjerne en disk	Tryk på ▲ PUSH OPEN/CLOSE på enheden.

Gentaget afspilning

— Gentag afspilning

Du kan afspille alle numrene eller et enkelt nummer på en disk.

Tryk på REPEAT/FM MODE under afspilning, indtil "REPEAT" eller "REPEAT 1" vises.

REPEAT: For alle numrene på disken op til fem gange.

REPEAT 1: Kun for et enkelt nummer.

Sådan annulleres Gentaget afspilning

Tryk på REPEAT/FM MODE flere gange, indtil både "REPEAT" og "REPEAT 1" forsvinder.

Oprettelse af dit eget program

— Programmeret afspilning

Du kan lave et program med op til 30 trin. Du kan synkronoptage de programmerede numre på et kassettebånd (side 12).

1 Tryk på CD ► for at skifte funktionen til cd, og tryk derefter på ■.

2 Tryk på PLAY MODE/DIRECTION i stoppet tilstand flere gange, indtil "PGM" vises.

3 Tryk på I◀◀/▶▶I flere gange, indtil det ønskede nummer vises.

Total afspilningstid for programmet

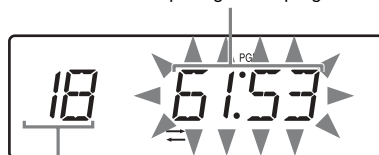

Valgt nummer

4 Tryk på PLAY MODE/DIRECTION.

Nummeret programmeres.

Det totale antal programtrin vises.

Total afspilningstid for programmet

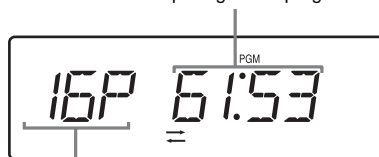

Totalt antal programtrin

5 Gentag trin 3 og 4 for at programmere yderligere numre.

6 Tryk på CD ►.

Programmeret afspilning starter.

Anden betjening

Hvis du vil	Skal du gøre følgende
Annullere Programmeret afspilning	Tryk på PLAY MODE/ DIRECTION i stoppet tilstand flere gange, indtil både "PGM" og "SHUFFLE" forsvinder.
Tilføje et nummer i slutningen af programmet.	Udfør trin 1 – 4 i stoppet tilstand.
Slette programmet	Tryk på CLEAR i stoppet tilstand. Hver gang du trykker på knappen, fjernes et nummer fra slutningen af programmet.

Tip

Det program, du har lavet, forbliver i anlægget, efter at Programmeret afspilning afsluttes. Tryk på CD ► for at afspille det samme program igen. Programmet slettes imidlertid, når du åbner låget til cd-holderen.

Tuner

Forudindstilling af radiostationer

Du kan forudindstille op til 32 stationer for FM og AM. Du kan derefter stille ind på en af disse stationer ved blot at vælge det tilhørende forudindstillingsnummer.

Automatisk forudindstilling

Du kan automatisk stille ind på alle de stationer, der kan modtages i dit område og derefter gemme radiofrekvensen for de ønskede stationer.

- 1 Tryk på TUNER BAND flere gange for at vælge FM eller AM.**
- 2 Tryk på TUNING +/-, og hold den nede, indtil frekvensangivelsen begynder at ændres, og slip den så.**

Søgningen stopper automatisk, når der stilles ind på en station. På dette tidspunkt vises "TUNED" og "STEREO" (kun for stereo program).

Hvis "TUNED" ikke vises, og søgningen ikke stopper

Angiv frekvensen på den ønskede radiostation som beskrevet i trin 2 til 4 for "Manuel forudindstilling" (side 9).

- 3 Tryk på TUNER MEMORY.**

Forudindstillingsnummeret vises. Lagringen af stationer starter med forudindstillingsnummer 1. Hvis forudindstillede stationer er blevet slettet, gemmes stationer med det laveste forudindstillingsnummer, der ikke indeholder nogen station.

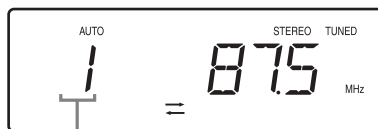

Forudindstillingsnummer

- 4 Gentag trin 1 til 3 for at forudindstille andre stationer.**

Manuel forudindstilling

Du kan stille manuelt ind og gemme radiofrekvensen for de ønskede stationer.

- 1 Tryk på TUNER BAND flere gange for at vælge FM eller AM.**
- 2 Tryk på TUNING +/- for at stille ind på den ønskede station.**
- 3 Tryk på TUNER MEMORY.**
Forudindstillingsnummeret vises. Lagringen af stationer starter med forudindstillingsnummer 1. Hvis forudindstillede stationer er blevet slettet, gemmes stationer med det laveste forudindstillingsnummer, der ikke indeholder nogen station.
- 4 Gentag trin 1 til 3 for at forudindstille andre stationer.**

Anden betjening

Hvis du vil	Skal du gøre følgende
Stille ind på en station med et svagt signal	Følg den fremgangsmåde, der er beskrevet i "Manuel forudindstilling" (side 9).
Slette en forudindstillet station	Vælg forudindstillingsnummeret for den station, der skal slettes, og tryk derefter på CLEAR to gange.

Sådan ændrer du AM-indstillingsintervallet (undtaget europæiske og mellemøstlige modeller)

AM-indstillingsintervallerne er forudindstillet fra fabrikken til 9 kHz (eller 10 kHz for nogle områder). Hvis du vil ændre AM-indstillingsintervallet, skal du først stille ind på en AM-station først. Mens du holder TUNER BAND nede, skal du trykke på I/⏻. Når du ændrer intervallet, slettes alle de forudindstillede AM-/FM-stationer. Hvis du vil genindstille intervallet, skal du først stille ind på en AM-station først. Mens du holder TUNER BAND nede, skal du trykke på I/⏻.

Tip

- De forudindstillede stationer bevares en halv dag, selv hvis du trækker ledningen ud, eller der opstår en strømafbrydelse.
- Hvis du vil forbedre modtagelsen, skal du justere de medfølgende antenner eller tilslutte en ekstern antenne.

Sådan hører du radio

Du kan lytte til en radiostation ved at vælge en forudindstillet station eller stille ind på stationen manuelt.

Sådan lytter du til en forudindstillet station

— Forudindstilling

Forudindstil først radiostationer i tunerens hukommelse (se "Forudindstilling af radiostationer" på side 8).

- 1 Tryk på TUNER BAND.**
- 2 Tryk PRESET +/- flere gange for at vælge den ønskede forudindstillede station (eller navn på RDS-station*).**

* Kun europæisk model

Sådan lytter du til en ikke-forudindstillet radiostation

— Manuel indstilling

- 1 Tryk på TUNER BAND flere gange for at vælge FM eller AM.**
- 2 Tryk på TUNING +/- for at stille ind på den ønskede station.**

Tip

- Hvis du vil forbedre programmodtagelsen, skal du justere de medfølgende antenner eller tilslutte en ekstern antenne, som du køber separat.
- Når et FM-stereoprogram har statisk støj, skal du trykke på REPEAT/FM MODE, indtil "MONO" vises. Der kommer ingen stereoeffekt, men modtagelsen forbedres.
- Tryk på TUNING +/-, og hold den nede i trin 2, indtil frekvensangivelsen ændrer sig. Søgningen stopper, når systemet stiller ind på en station (Automatisk indstilling).
- Brug manuel optagelse for at optage radioprogrammer (side 12).
- Du kan ændre displayet til et urdisplay (i seks sekunder) ved at trykke på DISPLAY.

Brug af RDS (Radio Data System)

(Kun europæisk model)

Hvad er RDS?

RDS (Radio Data System) er en udsendelsesservice, der gør det muligt for radiostationer at sende yderligere oplysninger sammen med det almindelige programsignal. RDS er kun tilgængelig på FM-stationer.*

Bemærk

RDS fungerer muligvis ikke korrekt, hvis den station, som du har stillet ind på, ikke transmitterer RDS-signalet ordentligt, eller hvis signalet er svagt.

* Det er ikke alle FM-stationer, der har en RDS-service, og de tilbyder ikke samme type services. Hvis du ikke kender RDS-systemet, kan du kontakte dine lokale radiostationer og få oplysninger om RDS-services i dit område.

Modtagelse af RDS-udsendelser

Vælg en station fra FM-båndet.

Når du stiller ind på en station, der har RDS-service, vises stationens navn i displayet.

Sådan kontrolleres RDS-oplysningerne

Hver gang du trykker på DISPLAY, ændres displayet cyklisk således:

Navn på station* → Frekvens → Ur

* Hvis RDS-udsendelsen ikke modtages ordentligt, vises navnet på stationen muligvis ikke i displayet.

Isætning af et bånd

- 1 Tryk på **▲ PUSH OPEN/CLOSE** på enheden.
- 2 Sæt et optaget bånd eller optagebånd i kassetteholderen.

Med den side du vil afspille/optage vendt fremad.

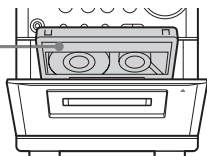

Afspilning af et bånd

Du kan bruge bånd af TYPE I (normal).

- 1 **Isæt et optaget bånd.**
- 2 Tryk på **TAPE** **◀▶**.
Tryk på **TAPE** **◀▶** igen for at spille den modsatte side.
- 3 Tryk på **PLAY MODE/DIRECTION** flere gange for at vælge "**↔**" for at afspille den ene side, "**↔↔**" for at afspille begge sider eller "**↔↔**"* for at afspille begge sider kontinuerligt.

* Båndet stopper automatisk efter afspilning fem gange.

Anden betjening

Hvis du vil	Skal du gøre følgende
Stoppe afspilningen	Tryk på ■ .
Holde pause	Tryk på . Tryk igen for at genoptage afspilningen.
Hurtigt fremad- eller tilbagespoling	Tryk på ◀◀/▶▶ .
Fjerne et bånd	Tryk på ▲ PUSH OPEN/CLOSE på enheden.

Optagelse af dine yndlings-cd-numre på et bånd

— Cd-synkronoptagelse

Du kan optage en hel cd på et bånd.
Du kan bruge bånd af TYPE I (normal).

1 Isæt et optagebånd.

2 Isæt en cd, som du vil optage.

3 Tryk på CD SYNC på enheden.

Båndoptageren afventer optagelse, og cd-afspilleren er klar til afspilning.

Når du vil optage på den modsatte side, skal du trykke på TAPE ◀▶.

4 Tryk på PLAY MODE/DIRECTION flere gange for at vælge "↔" for at optage på én side eller "↔>" for at optage på begge sider.

5 Tryk på ●REC PAUSE/START på enheden.

Optagelsen starter.

Når optagelsen er fuldført, stopper cd-afspilleren og båndoptageren automatisk.

Sådan stoppes optagelsen

Tryk på ■.

Sådan optager du udelukkende dine favorit-cd-numre

Du kan nøjes med at optage dine favorit-cd-numre ved hjælp af Programmeret afspilning. Mellem trin 2 og 3 skal du udføre trin 1 til 5 for "Oprettelse af dit eget program" (side 7).

Bemærk

Når du optager på begge sider, skal du sørge for at starte fra forsiden. Hvis du starter fra den modsatte side, stopper optagelsen ved slutningen på den modsatte side.

Manuel optagelse af et bånd

— Manuel optagelse

Du kan nøjes med at optage de dele af en cd, som du kan lide, på et bånd. Du kan også optage et radioprogram.

Du kan bruge bånd af TYPE I (normal).

1 Isæt et optagebånd.

2 Vælg den kilde, du ønsker at optage fra.

- CD: For at optage fra systemets cd-afspiller.
- TUNER: For at optage fra systemets tuner.
- MD: For at optage fra en tilbehørskomponent, der er tilsluttet til MD IN stikkene.

3 Tryk på ●REC PAUSE/START på enheden.

Båndoptageren afventer optagelse.

Når du vil optage på den modsatte side, skal du trykke på TAPE ◀▶.

4 Tryk på PLAY MODE/DIRECTION flere gange for at vælge "↔" for at optage på én side eller "↔>" for at optage på begge sider.

5 Tryk på ●REC PAUSE/START på enheden, og start derefter afspilning af den ønskede kilde for at optage.

Optagelsen starter.

Anden betjening

Hvis du vil	Skal du gøre følgende
Stoppe optagelsen	Tryk på ■.
Holde en pause i optagelsen	Tryk på ●REC PAUSE/START på enheden.

Tip

Hvis du vil optage fra en cd, kan du trykke på ◀◀ / ▶▶ for at vælge numre under pause i optagelsen (efter trin 3 og før trin 5).

Bemærk

Når du optager på begge sider, skal du sørge for at starte fra forsiden. Hvis du starter fra den modsatte side, stopper optagelsen ved slutningen på den modsatte side.

Justering af lyd

Justering af lyden

Du kan justere bas og diskant, så lyden bliver mere intens.

Sådan laver du en mere dynamisk lyd (Dynamic Sound Generator)

Tryk på DSG.

Tryk på DSG igen for at annullere DGS.

Justering af bas og diskant

Brug af knapper på fjernbetjeningen

Tryk på BASS +/- flere gange for at justere bassen eller TREBLE +/- flere gange for at justere diskanten.

Brug af knapper på enheden

1 Tryk på BASS/TREBLE flere gange for at vælge "BASS" eller "TREBLE".

Hver gang du trykker på knappen, ændres displayet cyklisk således:

BASS → TREBLE → Oprindeligt display

2 Tryk på ◀◀/▶▶ flere gange for at justere niveauet, mens "BASS" eller "TREBLE" vises.

Timer

Sådan falder du i søvn til musik

— Sluktimer

Du kan indstille systemet til at slukkes efter et bestemt stykke tid, så du kan falde i søvn til musik.

Tryk på SLEEP flere gange.

Hver gang du trykker på knappen, ændres minutdisplayet (slukketidspunktet) cyklisk således:

AUTO* → 90 → 80 → ... → 10 → OFF

* Systemet slukkes automatisk efter 100 minutter, eller efter at den isatte cd eller det isatte bånd er færdig med at spille.

Anden betjening

Hvis du vil	Skal du trykke på
Kontrollere den tilbageværende tid**	SLEEP en gang.
Ændre tiden til slukning	SLEEP flere gange for at vælge det ønskede tidspunkt.
Annullere funktionen	SLEEP flere gange, indtil "OFF" vises.
Sluktimer	

**Du kan ikke kontrollere den tilbageværende tid, hvis du vælger "AUTO".

Bemærk

Indstil ikke til "AUTO" under Synkronoptagelse på et bånd.

Tip

Du kan bruge Sluktimer, selvom du ikke har indstillet uret.

Sådan vågner du op til musik

— Dagstimer

Du kan vågne op til musik på et forudindstillet tidspunkt. Kontroller, at du har indstillet uret (se "Indstilling af uret" på side 5).

1 Forbered den lydkilde, som du vil afspille.

- CD: Isæt en disk. Hvis du vil starte fra et bestemt nummer, skal du lave et program (se "Oprettelse af dit eget program" på side 7).
- TAPE: Isæt et bånd.
- TUNER: Stil ind på en radiostation (se "Sådan hører du radio" på side 9).

2 Tryk på CLOCK/TIMER SET.

3 Tryk på ◀◀/▶▶ flere gange, indtil "PLAY" vises, og tryk derefter på CLOCK/TIMER SET.

"ON TIME" vises, og timeangivelsen blinker.

4 Indstil tidspunktet, hvor afspilningen skal starte.

Tryk på ◀◀/▶▶ flere gange for at indstille timetallet, og tryk derefter på CLOCK/TIMER SET.

Minutindikationen blinker.

Tryk på ◀◀/▶▶ flere gange for at indstille minuttallet, og tryk derefter på CLOCK/TIMER SET.

5 Indstil tidspunktet, hvor afspilningen skal stoppes, med samme fremgangsmåde som trin 4.

6 Tryk på ◀◀/▶▶ flere gange afhængigt af den lydkilde, du vil afspille.

Hver gang du trykker på knappen, ændres displayet cyklisk således:

CD → TAPE → TUNER

7 Tryk på VOL +/- flere gange (eller drej på VOLUME på enheden) for at indstille lydstyrken.

8 Tryk på I/⏻ for at slukke anlægget.

Anden betjening

Hvis du vil	Skal du gøre følgende
Kontrollere eller ændre indstillingen	Tænd for systemet, og start forfra fra trin 1, når indikatoren ⏻ DAILY vises.
Aktivere timeren	Tryk på CLOCK/TIMER SELECT flere gange, indtil "PLAY" vises, og tryk derefter på CLOCK/TIMER SET.
Annullere timeren	Tryk på CLOCK/TIMER SELECT flere gange, indtil "OFF" vises, og tryk derefter på CLOCK/TIMER SET.

Bemærkninger

- Hvis du anvender Dagstimer og Sluktimer på samme tid, har Sluktimer førsteprioritet.
- Betjen ikke systemet fra det tidspunkt, hvor systemet tændes, indtil afspilningen starter (omkring 15 sekunder før det forudindstillede tidspunkt).
- Hvis systemet tændes omkring 15 sekunder før det forudindstillede tidspunkt, aktiveres Dagstimer ikke.
- Du kan ikke bruge den valgfrie komponent, der er tilsluttet til MD IN stik som lydkilderne for Dagstimer.

Timeroptagelse af radioprogrammer

Hvis du vil timeroptage, skal du først forudindstille radiostationen (se "Forudindstilling af radiostationer" på side 8) og indstille uret (se "Indstilling af uret" på side 5).

- 1 Stil ind på den forudindstillede radiostation (se "Sådan lytter du til en forudindstillet station" på side 9).**
- 2 Tryk på CLOCK/TIMER SET.**
- 3 Tryk på \lll/\ggg flere gange, indtil "REC" vises, og tryk derefter på CLOCK/TIMER SET.**

"ON TIME" vises, og timeangivelsen blinker.
- 4 Indstil tiden til optagelsen skal begynde.**

Tryk på \lll/\ggg flere gange for at indstille timetallet, og tryk derefter på CLOCK/TIMER SET.
Minutindikationen blinker.

Tryk på \lll/\ggg flere gange for at indstille minuttallet, og tryk derefter på CLOCK/TIMER SET.
- 5 Indstil tiden, til optagelsen skal stoppe, idet du følger den samme fremgangsmåde som trin 4.**

Indikatoren \ominus REC lyser op.
- 6 Tryk på VOL +/- flere gange (eller drej på VOLUME på enheden) for at indstille lydstyrken* for at lytte til radioen, når den aktiveres af timeren.**

* Dette påvirker ikke lydstyrken ved optagelse:
Det indstiller kun lydstyrken til, når radioen tændes på et forudindstillede tidspunkt.
- 7 Isæt et optagebånd.**
- 8 Tryk på \bullet REC PAUSE/START på enheden.**
- 9 Tryk på TAPE $\blacktriangleleft\blacktriangleright$, hvis du vil skifte retning.**
- 10 Tryk på PLAY MODE/DIRECTION flere gange for at vælge " \rightleftarrows " for at optage på én side eller " \leftrightarrow " for at optage på begge sider.**
- 11 Tryk på I/ \odot for at slukke anlægget.**

Anden betjening

Hvis du vil	Skal du gøre følgende
Kontrollere eller ændre indstillingen	Tænd for systemet, og start forfra fra trin 1, når indikatoren \ominus REC vises.
Aktivere timeren	Tryk på CLOCK/TIMER SELECT flere gange, indtil "REC" vises, og tryk derefter på CLOCK/TIMER SET.
Annullere timeren	Tryk på CLOCK/TIMER SELECT flere gange, indtil "OFF" vises, og tryk derefter på CLOCK/TIMER SET.

Bemærkninger

- Du kan ikke aktivere Dagstimeren og timeren til optagelse på samme tid.
- Hvis du bruger optagelsestimeren og Sluktimeren på samme tid, har Sluktimeren førsteprioritet.
- Betjen ikke systemet fra det tidspunkt, hvor systemet tændes, og indtil optagelsen starter (omkring 15 sekunder før det forudindstillede tidspunkt).
- Hvis systemet er tændt omkring 15 sekunder før det forudindstillede tidspunkt, aktiveres timeroptagelsen ikke.
- Lydstyrken reduceres til minimum under optagelsen.
- Hvis systemet optager, eller i en pause i optagelsen, på det forudindstillede tidspunkt, vil timeroptagelsen ikke blive gennemført.
- Hvis systemet afspiller et bånd på det forudindstillede tidspunkt, skifter systemet til timeren, men timeroptagelsen gennemføres ikke.

Slukning af displayet

— **Strømbesparelestilstand**

Urdisplayet kan slukkes for at minimere den mængde strøm, der forbruges under standby (Strømbesparelestilstand).

Tryk på DISPLAY.

Sådan annulleres
Strømbesparelestilstand

Tryk på DISPLAY.

Tip

- Indikatoren STANDBY lyser op selv i Strømbesparelestilstand.
- Timeren kan fortsat betjenes i Strømbesparelestilstand.

Visning af oplysninger om disken på displayet

Du kan kontrollere afspilningstiden og den tilbageværende tid af det aktuelle nummer eller hele diskens.

Kontrol af den
tilbageværende tid (cd)

Tryk på DISPLAY flere gange.

Hver gang du trykker på knappen, ændres displayet cyklisk således:

Under afspilning

Forløbet afspilningstid på det aktuelle nummer^{*1}

→ Tilbageværende tid på det aktuelle nummer^{*2}

→ Tilbageværende tid på den aktuelle disk →

Visning af klokkeslæt (i seks sekunder)

^{*1}"_ : _ : _" vises, når den samlede afspilningstid af programmet overstiger 100 minutter, når programmet indeholder 31 numre eller mere, eller når en disk med 31 numre eller mere afspilles i tilstanden Vilkarlig afspilning.

^{*2}"_ : _ : _" vises, når der spilles et nummer, hvis nummer er 31 eller derover.

I stoppet tilstand

Samlet antal numre og samlet afspilningstid →

Visning af klokkeslæt (i seks sekunder)

Tilslutning af tilbehørskomponenter

Du kan tilslutte tilbehørskomponenter for at udvide systemet. Se de betjeningsinstruktioner, der følger med hver enkelt komponent.

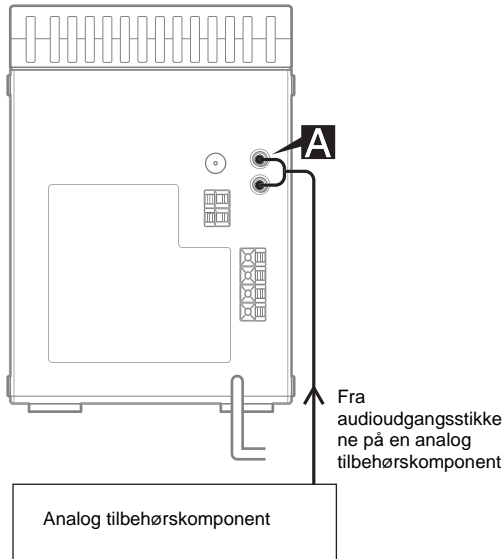

A MD IN stik

Brug audioledninger (medfølger ikke) til at tilslutte en analog tilbehørskomponent (MD deck, osv.) til disse stik. Du kan derefter lytte til lyden fra komponenten.

Sådan kan du høre musik fra en tilsluttet komponent

- 1 Tilslut audioledninger.
Se "Tilslutning af tilbehørskomponenter" på side 17.
- 2 Tryk på MD.
Start afspilning fra den tilsluttede komponent.

Optagelse af lyd fra en tilsluttet komponent

- 1 Tilslut audioledninger.
- 2 Start optagelse manuelt.
Se "Manuel optagelse af et bånd" på side 12.

Fejlfinding

Problemer og afhjælpning

Hvis du støder på et problem med anlægget, skal du gøre følgende:

- 1 Kontroller, at netledningen og højttalerledningerne er korrekt sat i, og at de sidder godt fast.
- 2 Find dit problem i kontrollisten i fejlfinding nedenfor, og udfør den angivne afhjælpende handling.

Hvis problemet fortsætter efter, at du har udført alt det ovenstående, skal du kontakte din nærmeste Sony-forhandler.

Generelt

Displayet eller en knap lyser eller blinker stadig, selv efter at systemet er slukket.

- Tryk på DISPLAY flere gange, indtil urdisplayet vises.

Urangivelsen viser ikke det korrekte tidspunkt.

- Der er opstået en strømafbrydelse. Indstil uret (side 5) og timerindstillingerne (side 14 og 15) igen.

Urindstillingen/radioforudindstillingen/timeren er annulleret.

- Netledningen er taget fra, eller der er opstået en strømafbrydelse, der varer længere end en halv dag. Gør følgende om:

- "Indstilling af uret" (side 5)
- "Forudindstilling af radiostationer" (side 8)

Hvis du har indstillet timeren, skal du også gøre "Sådan vågner du op til musik" (side 14) og "Timeroptagelse af radioprogrammer" (side 15) om.

Der kommer ingen lyd.

- Tryk på VOL + flere gange (eller drej VOLUME på enheden med uret).
- Kontroller, at hovedtelefonerne ikke er tilsluttet.
- Indfør kun den blottede del af højttalerledningen i SPEAKER polklemmen. Hvis vinyl delen af højttalerledningen indføres, hindrer det højttalertilslutningerne (side 4).

Lyden kommer kun fra én kanal, eller lydstyrken er ikke afbalanceret mellem højre og venstre.

- Kontroller højttalertilslutningen og placeringen af højttalerne.

Lyden mangler bas.

- Kontroller, at højttalerens + og – poler er tilsluttet korrekt.

Der er kraftig summen eller støj.

- Et TV eller en videobåndoptager er anbragt for tæt på stereoanlægget. Flyt stereoanlægget væk fra TV'et eller videobåndoptageren.
- Tilslut systemet til en anden stikkontakt.
- Installer et støjfilter (købes separat) på strømforsyningen.

Timeren kan ikke indstilles.

- Indstil uret korrekt (side 5).

Timeren fungerer ikke.

- Kontroller timerindstillingen, og indstil det korrekte klokkeslæt (side 14 og 15).
- Annuller funktionen Timer (side 13).
- Du kan ikke aktivere timeroptagelse og Dagstimeren på samme tid.

Fjernbetjeningen fungerer ikke.

- Fjern forhindringen.
- Flyt fjernbetjeningen tættere på anlægget.
- Ret fjernbetjeningen mod anlæggets sensor.
- Udskift batterierne (R6/størrelse AA).

Farveuregelmæssigheden på en TV-skærm går ikke væk.

- Sluk for TV-apparatet, og tænd derefter for det igen efter 15 til 30 minutter. Hvis farveuregelmæssigheden stadig er der, skal du anbringe højttalerne længere væk fra TV-apparatet.

Cd-afspiller

Cd-holderen vil ikke lukkes.

- Anbring disken korrekt.

Lyden falder ud.

- Linsen er beskidt. Rengør den med en puster, der købes separat.

Afspilningen går ikke i gang.

- Åbn låget til cd-holderen, og kontroller, om der er isat en disk.
- Tør disken af (side 21).
- Udskift disken.
- Anbring en disk, som dette anlæg kan afspille.
- Anbring disken korrekt.
- Anbring disken i bakken med etiketsiden opad.
- Fjern disken, og tør fugten på disken af, lad derefter systemet stå tændt i omkring en time, indtil fugten er fordampet.
- Tryk på CD ► for at starte afspilning.

Der er udfald i lyden.

- Tør disken af (side 21).
- Udskift disken.
- Prøv at flytte anlægget et sted hen, hvor der ikke er nogen vibrationer (f.eks. oven på en stabil hyld).
- Prøv at flytte højttalerne væk fra anlægget eller at anbringe dem på separate hylder. Når du lytter til et nummer med baslyde ved høj lydstyrke, kan højttalervibrationer forårsage udfald i lyden.

Afspilning starter ikke fra første nummer.

- Tryk på PLAY MODE/DIRECTION flere gange, indtil både "PGM" og "SHUFFLE" vises for at vende tilbage til Normal afspilning.
-

Tuner

Kraftig summen eller støj/stationer kan ikke modtages.

- Indstil det korrekte bånd og den korrekte frekvens (side 9).
- Tilslut antennen korrekt (side 4).
- Find et sted og en retning, der giver god modtagelse, og sæt derefter antennen op igen. Hvis du ikke kan opnå en god modtagelse, anbefales det, at du tilslutter en ekstern antenne, som købes separat.
- Den medfølgende FM-blyantenne modtager signaler langs hele sin længde, så sørg for at trække den helt ud.
- Anbring antennerne så langt væk fra højttalerledningerne som muligt.
- Kontakt din nærmeste Sony-forhandler, hvis den medfølgende AM-antenne er røget af plastikholderen.
- Prøv at slukke for elektrisk udstyr i nærheden.

Et stereo-FM-program kan ikke modtages i stereo.

- Tryk på REPEAT/FM MODE, indtil "STEREO" vises i displayet.
-

Båndoptager

Båndet optager eller afspilles ikke, eller der er et fald i lydniveauet.

- Hovederne er beskidte. Rens dem (side 22).
- Optage-/afspilningshovederne er magnetiseret. Afmagnetiser dem (side 22).

Båndet bliver ikke slettet helt.

- Optage-/afspilningshovederne er magnetiseret. Afmagnetiser dem (side 22).
-

Der er fejl i lyden eller rystelser, eller lyden falder ud.

- Kapstanerne i båndoptageren er beskidte. Rens dem med et rensbånd (side 22).

Støjen forstærkes, eller de høje frekvenser slettes.

- Optage-/afspilningshovederne er magnetiseret. Afmagnetiser dem (side 22).

Båndoptageren optager ikke.

- Der er ikke isat noget kassettebånd. Isæt et kassettebånd.
 - Tappen er blevet fjernet fra kassettebåndet. Dæk den ødelagte tap med tape (side 21).
 - Båndet er nået til slutningen.
-

Tilbehørskomponenter

Der kommer ingen lyd.

- Se punktet Generelt "Der kommer ingen lyd." (side 18), og kontroller anlæggets tilstand.
- Tilslut komponenten korrekt (side 17), og kontroller:
 - om ledningerne er tilsluttet korrekt.
 - om ledningsstikkene er ført helt ind.
- Tænd for den tilsluttede komponent.
- Se de betjeningsinstruktioner, der følger med den tilsluttede komponent, og start afspilningen.
- Tryk på MD (side 17).

Lyden er forvrænget.

- Indstil lydstyrken for den tilsluttede komponent lavere.
-

Hvis anlægget stadig ikke fungerer korrekt, efter at du har udført ovenstående, skal du nulstille anlægget således:

1 Sluk for anlægget.

2 Tænd for anlægget, mens du trykker på ■ og holder den nede.

Systemet nulstilles til fabriksindstillingerne. Du skal angive de indstillinger, du har foretaget, som f.eks. de forudindstillede stationer, uret og timeren.

Meddelelser

En af følgende meddelelser vises eller blinker på displayet under betjeningen.

Cd

NO DISC

Der er ingen disk i cd-holderen.

Yderligere oplysninger

Foranstaltninger

Om driftsspænding

Før du betjener anlægget, skal du kontrollere, at anlæggets driftsspænding er identisk med den lokale strømforsyning.

Om sikkerhed

- Enheden er ikke taget fra vekselstrømskilden (netspænding), så længe den er sluttet til stikkontakten, selv hvis der er slukket for selve enheden.
- Tag ledningen til anlægget ud af stikkontakten (netspænding), hvis det ikke anvendes i en længere periode. Træk netledningen ud ved stikket, hvis du vil tage den ud. Træk aldrig i selve ledningen.
- Hvis der falder en genstand eller væske ind i anlægget, skal du frakoble anlægget og få det kontrolleret af kvalificeret servicepersonale, før du betjener det igen.
- Vekselstrømsledningen må kun ændres ved en kvalificeret servicebutik.

Om placering

- Anbring ikke anlægget på et sted, der hælder.
- Anbring ikke anlægget steder, hvor det er:
 - Ekstremt varmt eller koldt
 - Støvet eller beskidt
 - Meget fugtigt
 - Udsat for vibrationer
 - Udsat for direkte sollys.
- Vær forsigtig, når du anbringer enheden eller højttalerne på overflader, der er specialbehandlet (med voks, olie, poleringsmiddel osv.), da det kan forårsage pletter eller misfarvning af overfladen.

Om overophedning

- Selvom anlægget bliver varmt under betjeningen, er dette ikke en fejlfunktion.
- Anbring anlægget et sted med tilstrækkelig udluftning til at forhindre overophedning af anlægget.
- Hvis du kontinuerligt anvender anlægget ved en høj lydstyrke, stiger kabinettetemperaturen betragteligt på toppen, siderne og i bunden. Rør ikke ved kabinettet for at undgå at brænde dig.
- Dæk ikke ventilationshullet for at undgå en fejlfunktion.

Hvis der observeres en farveuregelmæssighed på en TV-skærm i nærheden

Med et højttalersystem, der er magnetisk afskærmet, kan højttalerne installeres tæt på et TV-apparat. Der kan imidlertid stadig observeres farveuregelmæssigheder på TV-skærmen alt efter TV-apparatets type.

Hvis der observeres farveuregelmæssighed...

Sluk for TV-apparatet, og tænd derefter for det igen efter 15 til 30 minutter.

Hvis farveuregelmæssigheden observeres igen...

Anbring højttalerne længere væk fra TV-apparatet.

Om betjening

- Hvis anlægget bringes direkte fra et koldt til et varmt sted, eller anbringes i et meget fugtigt rum, kan der dannes kondens på linserne inden i cd-afspilleren. Hvis dette sker, fungerer anlægget ikke korrekt. Fjern disken, og lad anlægget stå tændt i ca. en time, indtil fugten fordamper.
- Tag eventuelle diske ud, når du flytter anlægget.

Hvis du har spørgsmål eller problemer i forbindelse med anlægget, kan du kontakte den nærmeste Sony-forhandler.

Bemærkninger om diske

- Rengør disken med en rensklud før afspilning. Aftør disken fra midten og udefter.
 - Anvend ikke opløsningsmidler som benzen, fortynder, andre rengøringsmidler eller antistatisk spray, der er beregnet til vinyl-LP'er.
 - Udsæt ikke disken for direkte sollys eller varmekilder, som f.eks. varmluftkanaler, og efterlad den heller ikke i en bil, der er parkeret i direkte sollys.
 - Anvend ikke diske, der er omkredset af en beskyttelsesring. Dette kan forårsage en fejlfunktion i anlægget.
 - Hvis du anvender diske, der har lim eller lignende klistrende substans på diskens etiketside, eller der er brugt en speciel blæk, da etiketten blev trykt, er der risiko for, at disken eller etiketten kan hænge fast i dele indvendigt i enheden. Hvis dette sker, er det muligvis ikke muligt at fjerne disken, og det kan ligeledes forårsage en fejlfunktion i enheden. Kontroller, at diskens etiketside ikke klæber, før du bruger den.
- Følgende typer diske bør ikke anvendes:
- Lejede eller brugte diske med påklæbde forseglinger, hvor limen går ud over forseglingen. Forseglingens rand på disken klæber.
 - Diske med etiketter påtrykt ved hjælp af en speciel blæk, der føles klæbende, når man rører ved den.

- Diske, der ikke har standardformen (f.eks. hjerteformet, firkantet eller stjerneformet), kan ikke afspilles i denne enhed. Enheden kan blive beskadiget, hvis du forsøger på det. Anvend ikke sådanne diske.

Bemærk om afspilning af CD-R/CD-RW

Diske, der er optaget på CD-R/CD-RW-drev, kan muligvis ikke afspilles på grund af ridser, skidt, optagelsesforholdene eller drevets egenskaber. Diske, der desuden ikke er færdiggjort ved afslutningen af optagelsen, kan heller ikke afspilles.

Musikdisc'e kodet med teknologi til beskyttelse af ophavsret

Dette produkt er beregnet til af afspille disc'e, der følger cd-standarden (Compact Disc). Nogle pladeselskaber har her på det seneste lanceret forskellige musikdisc'e kodet med teknologi til beskyttelse af ophavsret. Vær opmærksom på, at der blandt disse disc'e er nogle, der ikke følger cd-standarden, og de kan muligvis ikke afspilles på dette produkt.

Rengøring af kabinettet

Rengør kabinettet, panelet og knapperne med en blød klud, der er let fugtet med en opløsning med et mildt rengøringsmiddel. Anvend ikke skuresvampe, skuremiddel eller opløsningsmidler, som f.eks. fortynder, benzen eller sprit.

Sådan gemmes et bånd permanent

Hvis du vil undgå, at et bånd bliver overspillet ved et uheld, skal du knække kassetetappen af fra side A eller B som vist i illustrationen.

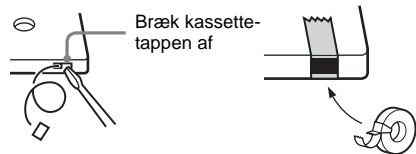

Hvis du senere vil genbruge båndet til optagelse, skal du dække den afbrækkede tap med tape.

Før du anbringer et kassettebånd i båndoptageren

Rul overskydende bånd ind i kassettebåndet. I modsat fald kan båndet blive vinklet ind i båndoptageren og blive ødelagt.

Når du anvender et bånd, der er længere end 90 minutter

Dette bånd er meget elastisk. Foretag ikke ændringer i betjeningen af båndoptageren, som f.eks. ved at afspille, stoppe eller spole fremad hurtigt ofte. Båndet kan blive viklet ind i båndoptageren.

Rensning af hovederne i båndoptageren

Rens hovederne i båndoptageren efter hver 10 timers brug.

Sørg for at rense hovederne i båndoptageren, før du påbegynder en vigtig optagelse, eller hvis du har afspillet et gammelt bånd.

Brug et rensbånd (tør/våd type), der købes separat. Se instruktionerne til rensbåndet for at få yderligere oplysninger.

Afmagnetisering af hovederne i båndoptageren

Afmagnetiser hovederne i båndoptageren og de metaldele, der har været i kontakt med båndet efter hver 20 til 30 timers brug med et afmagnetiseringsbånd, der købes separat. Se instruktionerne til afmagnetiseringsbåndet for at få yderligere oplysninger.

Specifikationer

Hovedenhed

Forstærkerafsnit

Europæisk model:

DIN afgivet effekt (mærket):

11 + 11 W

(6 ohm ved 1 kHz, DIN)

Kontinuerlig RMS afgivet effekt (reference):

15 + 15 W

(6 ohm ved 1 kHz,

10% THD)

Afgivet effekt for musik (reference):

25 + 25 W

Andre modeller:

Følgende målt ved 230 V vekselstrøm eller

120 V vekselstrøm, 50/60 Hz

DIN afgivet effekt (mærket):

11 + 11 W

(6 ohm ved 1 kHz, DIN)

Kontinuerlig RMS afgivet effekt (reference):

15 + 15 W

(6 ohm ved 1 kHz,

10% THD)

Indgange

MD IN (phonostik):

Sensitivitet 800 mV,

impedans 47 kiloohm

Udgange

PHONES (stereoministik):

Accepterer hovedtelefoner

med en impedans på 8 ohm

eller mere

SPEAKER:

Accepterer impedans på 6

til 16 ohm.

Cd-afspillerafsnit

System

Compact disc- og digital
audioanlæg

Laser

Halvlederlaser ($\lambda=780$ nm)

Udledningsvarighed:

Kontinuerlig

Frekvensfunktion

2 Hz – 20 kHz ($\pm 0,5$ dB)

Båndoptagerafsnit

Optagelsessystem

4-spor 2-kanals stereo

Frekvensfunktion

50 – 13.000 Hz (± 3 dB),

ved brug af Sony-

kassettebånd, TYPE I

Wow og flutter

$\pm 0,15\%$ W. top (IEC)

0,1% W. RMS (NAB)

$\pm 0,2\%$ W. top (DIN)

Tunerafsnit

FM-stereo, FM/AM-superheterodyn tuner

FM-tunerafsnit

Indstillingsområde	87,5 – 108,0 MHz (trin af 50-kHz)
Antenne	FM-blyantenne
Antenneterminaler	75 ohm afbalanceret
Mellemfrekvens	10,7 MHz

AM-tunerafsnit

Indstillingsområde	531 – 1.602 kHz
Europæisk model:	(med indstillingsintervallet angivet ved 9 kHz)
Andre modeller:	530 – 1.710 kHz (med indstillingsintervallet angivet ved 10 kHz)
	531 – 1.602 kHz (med indstillingsintervallet angivet ved 9 kHz)
Antenne	AM-rammeantenne, eksternt antennepolklemme
Mellemfrekvens	450 kHz

Højtaler

Højtalersystem (CMT-EP515):	2-vejs, basreflekstype
(CMT-EP414):	Basreflekstype
Højtalerenheder	
Woofers:	10 cm dia., kegletype
Diskant-højtaler (Kun CMT-EP515):	2 cm dia., kuppeltype
Nominal impedans	6 ohm
Dimensioner (b/h/d)	Ca. 148 × 230 × 143 mm
Vægt	Ca. 1,5 kg netto pr. højtaler

Generelt

Strømkrav	
Europæisk model:	230 V vekselstrøm, 50/60 Hz
Andre modeller:	230 V vekselstrøm, 50/60 Hz
Strømforsbrug	
Europæisk model:	50 W
	0,3 W (i standby-tilstand)
Andre modeller:	50 W
Dimensioner (b/h/d)	Ca. 163 × 233 × 237 mm
Vægt	Ca. 3,6 kg
Medfølgende tilbehør	Fjernbetjening (1)
	R6-batterier (størrelse AA) (2)
	AM-rammeantenne (1)
	FM-blyantenne (1)

Udformning og specifikationer kan ændres uden varsel.

Fjernbetjening

ALFABETISK RÆKKEFØLGE

A - M

- BASS +/- **10** (13)
- CLEAR **8** (8, 9)
- CLOCK/TIMER SELECT **20** (14, 15)
- CLOCK/TIMER SET **21** (5, 14, 15)
- DISPLAY **2** (9, 10, 16)
- DSG **11** (13)
- MD **18** (17)

P - Z

- PLAY MODE/DIRECTION **13** (6, 7, 11, 12, 15)
- PRESET +/- **5** (9)
- REPEAT/FM MODE **14** (7, 9)
- SLEEP **19** (13)
- TREBLE +/- **9** (13)
- TUNER BAND **16** (8, 9)
- TUNER MEMORY **12** (8)
- TUNING +/- **6** (8, 9)
- VOL +/- **7** (14, 15)

KNAPBESKRIVELSER

- I/⏻ (strøm) **1** (5, 9, 14, 15)
- ◀◀/▶▶ (hurtig fremadspoling/tilbagespoling) **6** (6, 11)
- ◀◀/▶▶ (gå tilbage/gå frem) **5** (5, 6, 7, 12, 14, 15)
- (stop) **4** (6, 7, 11, 12, 19)
- || (pause) **3** (6, 11)
- CD ▶▶ (afspil) **17** (6, 7)
- TAPE ▶▶ (afspil) **15** (11, 12, 15)

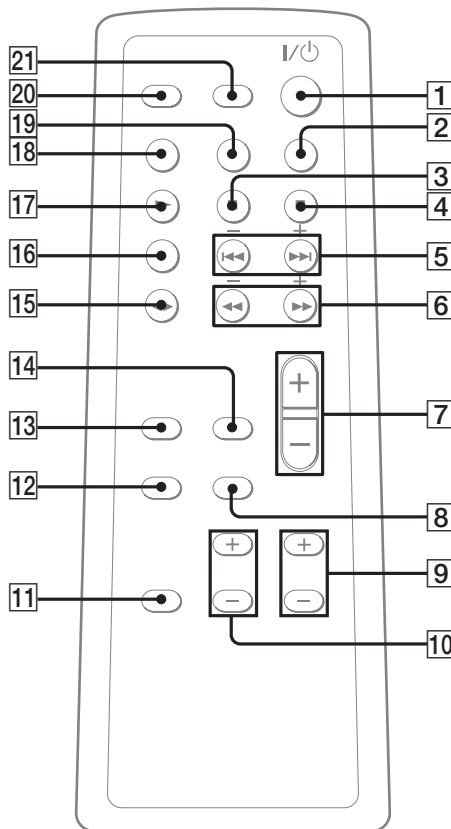

VAROITUS

Tulipalo- ja sähköiskuvaaran välttämiseksi älä saata laitetta alttiiksi sateelle tai kosteudelle.

Tulipalovaaran takia älä peitä laitteen tuuletusaukkoja sanomalehdellä, pöytäliinalla, verhoilla jne. Älä myöskään aseta sytytettyjä kynttilöitä laitteen päälle.

Tulipalo- ja sähköiskuvaaran välttämiseksi älä aseta nesteellä täytettyjä esineitä, kuten maljakoita, laitteen päälle.

Älä asenna laitetta ahtaaseen paikkaan, kuten kirjakaappiin tms.

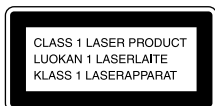

Tämä laite on luokiteltu LUOKAN 1 LASERLAITTEEKSI. Tämä merkki on laitteen takapaneelissa.



Älä hävitä paristoja tavallisen kotitalousjätteen mukana vaan toimita ne ongelmajättepisteeseen.

Tämän oppaan käyttö

Tässä käyttöoppaassa kuvataan laitteen toimintojen käyttö pääasiassa kauko-ohjaimen avulla. Samoja toimintoja voidaan kuitenkin käyttää myös itse laitteessa olevilla painikkeilla, joilla on samat tai samankaltaiset nimet kuin kauko-ohjaimessa.

Sisällysluettelo

Tämän oppaan käyttö.....	2
<hr/>	
Käytön aloittaminen	
Laitteen kytkeminen.....	4
Kellonajan asettaminen.....	5
<hr/>	
CD-levyn toistaminen	
Levyn asettaminen soittimeen.....	6
Levyn toistaminen.....	6
— Normaalityö/Satunnaistyö	
Raitojen toistaminen uudelleen.....	7
— Uudelleentoisto	
Toistojärjestyksen ohjelmoiminen.....	7
— Ohjelmoitu toisto	
<hr/>	
Viritin	
Radioasemien ohjelmoiminen.....	8
Radion kuunteleminen.....	10
— Ohjelmoidun aseman valitseminen	
— Aseman manuaalinen viritäminen	
RDS (Radio Data System) -toimintojen käyttäminen.....	10
(Vain Euroopassa myytävä malli)	
<hr/>	
Kasetin toistaminen	
Kasetin asettaminen soittimeen.....	11
Kasetin toistaminen.....	11
<hr/>	
Kasetin äänittäminen	
Haluamiesi CD-raitojen äänittäminen kasetille.....	12
— CD-levyn tahdistettu äänitys	
Kasetin manuaalinen äänitys.....	12
— Manuaalinen äänitys	
<hr/>	
Äänisäädöt	
Äänen säätäminen.....	13
<hr/>	
Ajastin	
Nukahtaminen musiikin kuunteluun.....	13
— Uniajastin	
Herääminen musiikin soittoon.....	14
— Herätysajastin	
Radio-ohjelmien ajastinääänitys.....	15
<hr/>	
Näyttö	
Näytön kytkeminen pois päältä.....	16
— Virransäätötila	
Levytietojen tarkistaminen näytöstä.....	16
<hr/>	
Lisälaitteet	
Lisälaitteiden kytkeminen.....	17
<hr/>	
Vianmääritys	
Ongelmat ja ratkaisut.....	18
Viestit.....	20
<hr/>	
Lisätiedot	
Varoitukset.....	21
Tekniset tiedot.....	23
Painikkeiden sijainnit ja viitesivut.....	25

Laitteen kytkeminen

Kytke laitteen mukana toimitetut johdot ja lisävarusteet vaiheiden **1**–**3** mukaisesti.

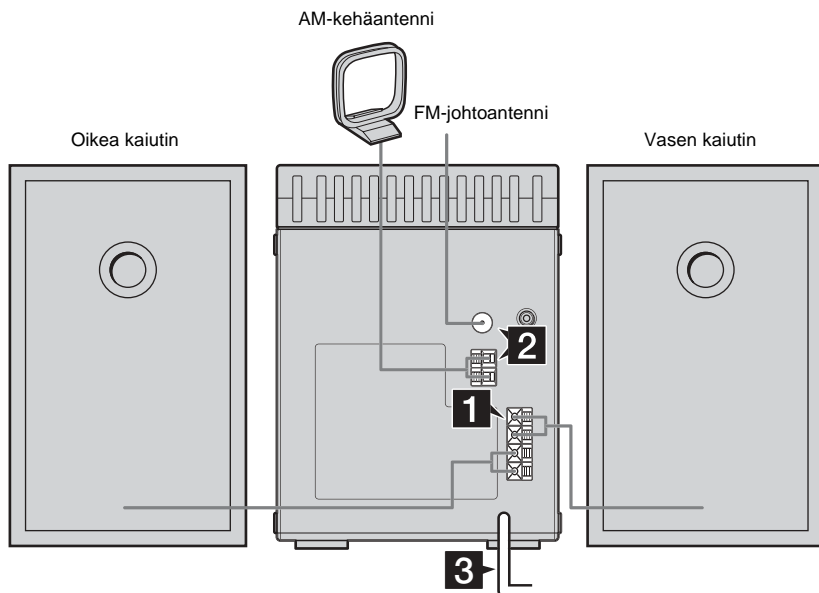

1 Kytke kaiuttimet.

Kytke oikean ja vasemman kaiuttimen johdot SPEAKER-kaiutinliittimiin alla olevan kuvan mukaisesti.

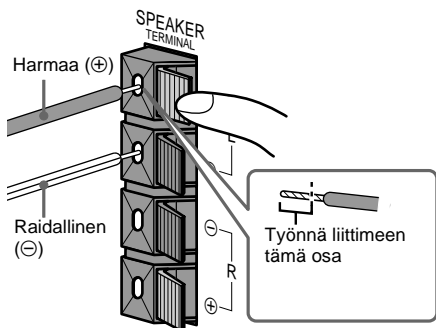

2 Kytke FM- ja AM-antennit.

Aseta AM-kehäantenni jalustaansa ja kytke se laitteeseen.

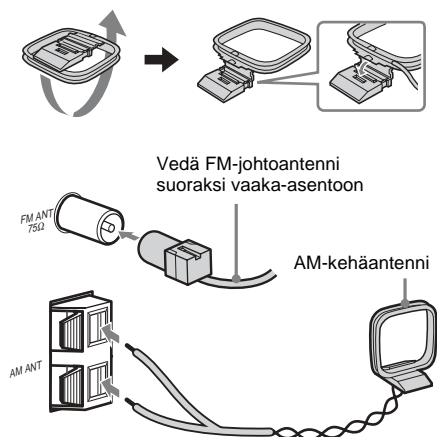

Huomautus

Pidä antennit kaukana kaiutinjohdoista.

3 Kytke virtajohto pistorasiaan.

Jos virtapistoke ei sovi pistorasiaan, käytä laitteen mukana toimitettua pistokesovitin (tämä koskee vain laitemalleja, joiden mukana on sovitin).

Kytke laite päälle painamalla I/⏻-painiketta.

Kahden R6-pariston (koko AA) asettaminen kauko-ohjaimiin

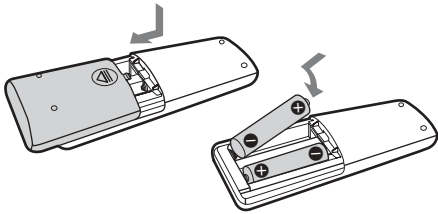

Huomautus

Jos et käytä kauko-ohjainta pitkään aikaan, poista paristot paristolokerosta. Paristot voivat vuotaessaan syövyttää ja vaurioittaa kauko-ohjainta.

Vihje

Kun kauko-ohjain ei enää toimi, vaihda molemmat paristot uusiin.

Kellonajan asettaminen

- 1 Kytke laite päälle painamalla I/⏻-painiketta.
- 2 Paina CLOCK/TIMER SET -painiketta.
- 3 Aseta tunnit painamalla toistuvasti I◀◀/▶▶I-painiketta.
- 4 Paina CLOCK/TIMER SET -painiketta.
- 5 Aseta minuutit painamalla toistuvasti I◀◀/▶▶I-painiketta.
- 6 Paina CLOCK/TIMER SET -painiketta.
Kello käynnistyy.

Kellonajan muuttaminen

- 1 Paina CLOCK/TIMER SET -painiketta.
- 2 Paina I◀◀/▶▶I-painiketta, valitse "CLOCK" ja paina sitten CLOCK/TIMER SET -painiketta.
- 3 Toimi kuten yllä vaiheissa 3–6.

CD-levyn toistaminen

Levyn asettaminen soittimeen

- 1 Paina laitteen **▲ PUSH OPEN/CLOSE** -painiketta.
- 2 Aseta CD-levy levykelkkaan tekstipuoli ylöspäin.

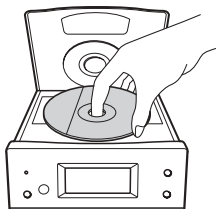

- 3 Sulje levykelkka painamalla uudelleen laitteen **▲ PUSH OPEN/CLOSE** -painiketta.

Huomautus

Älä aseta kelkkaan levyä, jossa on teippiä, liimaa tai muuta tahmeaa ainetta, sillä ne voivat aiheuttaa laitteessa toimintahäiriön.

Levyn toistaminen

— Normaalitoisto/Satunnaistoisto

Tällä laitteella voidaan toistaa levyä eri toistotiloissa.

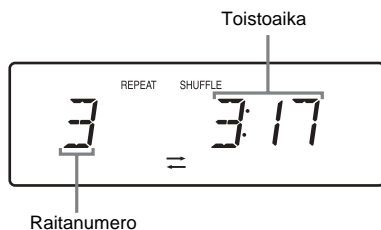

- 1 Vaihda laite CD-käyttöön painamalla CD **▶**-painiketta.
- 2 Paina **PLAY MODE/DIRECTION** -painiketta toistuvasti levyn ollessa pysäytettynä, kunnes näytössä näkyy haluamasi toistotila.

Näyttö	Toistotila
Tyhjä näyttö (Normaalitoisto)	Levyn raidat toistetaan alkuperäisessä järjestyksessä.
SHUFFLE (Satunnaistoisto)	Kaikki raidat toistetaan satunnaisessa järjestyksessä.
PGM (Ohjelmoitu toisto)	Levyn raidat toistetaan haluamassasi järjestyksessä (katso "Toistojärjestyksen ohjelmoiminen" sivulla 7).

- 3 Paina CD **▶**-painiketta.

Huomautus

Toistotilaa ei voida muuttaa toiston aikana.

Muut toiminnot

Toiminto	Toimenpide
Toiston pysäyttäminen	Paina ■ -painiketta.
Tauko	Paina -painiketta. Jatka toistoa painamalla painiketta uudelleen.
Raidan valitseminen	Paina ◀◀/▶▶ -painiketta toistuvasti.
Kohdan hakeminen raidassa (Haku)	Paina ◀◀/▶▶ -painiketta toiston aikana ja vapauta painike haluamassasi kohdassa.
Levyn poistaminen	Paina laitteen ▲ PUSH OPEN/CLOSE -painiketta.

Raitojen toistaminen uudelleen

— Uudelleentoisto

Voit toistaa uudelleen levyn kaikki raidat tai yhden raidan.

Paina toiston aikana REPEAT/FM MODE -painiketta, kunnes näytössä näkyy teksti "REPEAT" tai "REPEAT 1".

REPEAT: Kaikki levyn raidat toistetaan uudelleen korkeintaan viisi kertaa.

REPEAT 1: Yksittäinen raita toistetaan uudelleen.

Uudelleentoiston peruuttaminen

Paina REPEAT/FM MODE -painiketta toistuvasti, kunnes näytöstä poistuvat tekstit "REPEAT" ja "REPEAT 1".

Toistojärjestyksen ohjelmoiminen

— Ohjelmoitu toisto

Voit ohjelmoida korkeintaan 30 raidan toistojärjestyksen.

Voit nauhoittaa ohjelmoidut raidat kasettinauhalle tahdistetusti (sivu 12).

- 1** Vaihda laite CD-käyttöön painamalla CD ► -painiketta ja paina sitten ■-painiketta.
- 2** Paina PLAY MODE/DIRECTION -painiketta toistuvasti levyn ollessa pysäytettynä, kunnes näytössä näkyy teksti "PGM".
- 3** Paina ◀◀/▶▶-painiketta toistuvasti, kunnes näytössä näkyy haluamasi raidan numero.

Ohjelman kokonaistoisto-aika



Valittu raitanumero

- 4** Paina PLAY MODE/DIRECTION -painiketta.

Raita on ohjelmoitu.

Näytössä näkyy ohjelmoitujen raitojen lukumäärä.

Ohjelman kokonaistoisto-aika

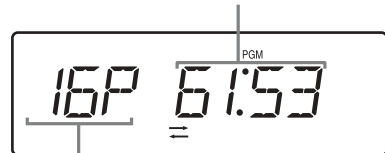

Ohjelman raitojen kokonaislukumäärä

- 5** Ohjelmoi lisää raitoja toistamalla vaiheet 3 ja 4.
- 6** Paina CD ► -painiketta.
Ohjelmoitu toisto alkaa.

Muut toiminnot

Toiminto	Toimenpide
Ohjelmoidun toiston peruuttaminen	Paina PLAY MODE/ DIRECTION -painiketta toistuvasti levyn ollessa pysäytettynä, kunnes näytöstä poistuvat tekstit "PGM" ja "SHUFFLE".
Raidan lisääminen ohjelmoitujen raitojen perään	Toista vaiheet 1–4 levyn ollessa pysäytettynä.
Ohjelman poistaminen	Paina CLEAR -painiketta levyn ollessa pysäytettynä. Aina kun painat painiketta, ohjelman lopusta poistetaan yksi raita.

Vihje

Ohjelmoimasi toistojärjestys säilyy laitteen muistissa, kun ohjelmoitu toisto päättyy. Voit toistaa saman ohjelman uudelleen painamalla CD ► -painiketta. Ohjelma poistuu kuitenkin laitteen muistista, kun avaat levykelkan.

Viritin

Radioasemien ohjelmoiminen

Voit ohjelmoida virittimeen korkeintaan 32 FM- ja AM-radioasemaa. Voit valita ohjelmoidut radioasemat suoraan valitsemalla niiden numeron.

Radioasemien automaattinen viritäminen

Voit viritää automaattisesti kaikki alueellasi vastaanotettavat radioasemat ja tallentaa virittimen muistiin haluamiesi asemien taajuudet.

- 1 Valitse FM- tai AM-alue painamalla toistuvasti TUNER BAND -painiketta.**
- 2 Pidä painiketta TUNING +/- painettuna, kunnes taajuuslaskuri käynnistyy, ja vapauta sitten painike.**

Haku päättyy automaattisesti, kun seuraava radioasema löytyy. Tällöin näytössä näkyvät tekstit "TUNED" ja "STEREO" (vain stereokanavilla).

Jos näyttöön ei tule tekstiä "TUNED" eikä haku pääty

Määritä haluamasi radioaseman taajuus manuaalisesti. Katso vaiheet 2–4 kappaleessa "Radioasemien manuaalinen viritäminen" (sivu 9).

- 3 Paina TUNER MEMORY -painiketta.**

Näyttöön tulee radioasemalle ohjelmoitu numero. Asemien tallentaminen aloitetaan numerosta 1. Jos ohjelmoituja radioasemia poistetaan, radioasemat tallennetaan pienimmälle numerolle, jolle ei ole määritetty asemaa.

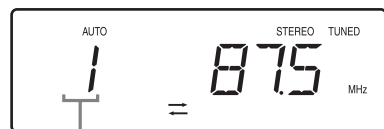

Ohjelmoitu numero

4 Ohjelmoi muut radioasemat toistamalla vaiheet 1–3.

Radioasemien manuaalinen viritäminen

Voit hakea ja tallentaa haluamiasi radioasemien taajuudet manuaalisesti.

1 Valitse FM- tai AM-alue painamalla toistuvasti TUNER BAND -painiketta.

2 Viritä haluamasi asema painamalla toistuvasti painiketta TUNING +/-.

3 Paina TUNER MEMORY -painiketta.

Näyttöön tulee radioasemalle ohjelmoitu numero. Asemien tallentaminen aloitetaan numerosta 1. Jos ohjelmoituja radioasemia poistetaan, radioasemat tallennetaan pienimmälle numerolle, jolle ei ole määritetty asemaa.

4 Ohjelmoi muut radioasemat toistamalla vaiheet 1–3.

Muut toiminnot

Toiminto	Toimenpide
Heikon radioaseman hakeminen	Toimi kuten kappaleessa "Radioasemien manuaalinen viritäminen" (sivu 9).
Ohjelmoidun radioaseman poistaminen	Valitse poistettavan radioaseman numero ja paina sitten CLEAR-painiketta kaksi kertaa.

AM-viritysvälin muuttaminen (ei koske Euroopan ja Lähi-idän laitemalleja)

AM-viritysvälin tehtaassa määritetty oletusasetus on 9 kHz (joillakin alueilla 10 kHz). Jos haluat vaihtaa AM-viritysvälin, valitse ensin jokin AM-radioasema. Pidä TUNER BAND -painiketta painettuna ja paina I/⏻-painiketta. Kun muutat välin, kaikki ohjelmoidut AM- ja FM-radioasemat poistetaan. Jos haluat palauttaa viritysvälin oletusasetuksen, valitse ensin jokin AM-radioasema. Pidä TUNER BAND -painiketta painettuna ja paina I/⏻-painiketta.

Vihjeitä

- Ohjelmoidut radioasemat säilyvät muistissa puoli vuorokautta sähkökatkoksen aikana tai jos virtajohto irrotetaan pistorasiasta.
- Voit parantaa radiovastaanottoa säätämällä laitteen mukana toimitettuja antennejä tai kytkemällä laitteeseen ulkoisen antennin.

Radion kuunteleminen

Voit kuunnella radioasemaa valitsemalla ohjelmoidun radioaseman tai virittämällä aseman manuaalisesti.

Ohjelmoidun radioaseman kuunteleminen

— Ohjelmoidun aseman valitseminen

Ohjelmoi ensin radioasemat virittimen muistiin (katso "Radioasemien ohjelmoiminen" sivulla 8).

- 1 Paina TUNER BAND -painiketta.**
- 2 Paina painiketta PRESET +/- toistuvasti ja valitse haluamasi asema (tai RDS-aseman nimi*).**

* Vain Euroopassa myytävä malli

Ohjelmoimattoman radioaseman kuunteleminen

— Aseman manuaalinen virittäminen

- 1 Valitse FM- tai AM-alue painamalla toistuvasti TUNER BAND -painiketta.**
- 2 Hae haluamasi asema painamalla toistuvasti painiketta TUNING +/-.**

Vihjeitä

- Voit parantaa vastaanottoa säätämällä laitteen mukana toimitettuja antennejä tai kytkemällä laitteeseen alan liikkeistä saatavan ulkoisen antennin.
- Jos FM-stereolähetyksessä on kohinaa, paina REPEAT/FM MODE -painiketta, kunnes "MONO" tulee näyttöön. Lähetys ei enää kuulu stereona, mutta vastaanoton laatu paranee.
- Pidä vaiheessa 2 painiketta TUNING +/- painettuna, kunnes taajuuslaskuri käynnistyy. Haku päättyy, kun viritin löytää seuraavan kanavan (Automaattinen viritys).
- Voit nauhoittaa radio-ohjelmia manuaalisesti kasetille (sivu 12).
- Voit vaihtaa näytön kellonaikanäytöksi (kuuden sekunnin ajaksi) painamalla DISPLAY-painiketta.

RDS (Radio Data System) -toimintojen käyttäminen

(Vain Euroopassa myytävä malli)

Mikä RDS on?

RDS (Radio Data System) on järjestelmä, jonka avulla radioasemat voivat lähettää tavallisen ohjelmasignaalin mukana lisätietoja. RDS-järjestelmä on käytettävissä vain FM-asemilla.*

Huomautus

RDS-vastaanotto ei toimi oikein, jos virittämäsi asema ei lähetä RDS-signaalia oikein tai signaali on liian heikko.

* Kaikki FM-asemat eivät lähetä RDS-palveluja, eivätkä kaikki asemat lähetä samantyyppisiä palveluja. Jos RDS-järjestelmä ei ole sinulle tuttu, ota selvää paikallisten radioasemiesi RDS-palveluista.

RDS-lähetysten vastaanottaminen

Valitse FM-alueella lähetävä asema.

Kun virität RDS-tietoja lähettävän aseman, aseman nimi tulee näyttöön.

RDS-tietojen näyttäminen

Joka kerta kun painat painiketta DISPLAY, näyttö muuttuu peräkkäin seuraavasti:

Aseman nimi* → Taajuus → Kellonäyttö

* Jos laite ei vastaanota RDS-lähetystä, aseman nimeä ei tule näyttöön.

Kasetin toistaminen

Kasetin asettaminen soittimeen

- 1 Paina laitteen ▲ PUSH OPEN/CLOSE -painiketta.
- 2 Aseta nauhoitettu tai tyhjä kasetti kasettipesään.

Toistettava tai äänitettävä puoli osoittaa eteenpäin.

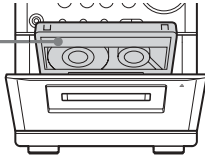

Kasetin toistaminen

Voit käyttää normaalia TYPE I -kasettia.

- 1 Aseta kasettipesään nauhoitettu kasetti.
- 2 Paina TAPE ◀▶ -painiketta.
Paina TAPE ◀▶ -painiketta uudelleen, jos haluat soittaa kääntöpuolen.
- 3 Paina PLAY MODE/DIRECTION -painiketta toistuvasti ja valitse toisen puolen toisto eli "↔", kummankin puolen jatkuva toisto eli "↔" tai kummankin puolen jatkuva toisto eli "↔"*.
* Nauha pysähtyy automaattisesti viiden toistokerran jälkeen.

Muut toiminnot

Toiminto	Toimenpide
Toiston pysäyttäminen	Paina ■ -painiketta.
Tauko	Paina ▨ -painiketta. Jatka toistoa painamalla painiketta uudelleen.
Pikakelaus eteen- tai taaksepäin	Paina ◀▶/▶▶ -painiketta.
Kasetin poistaminen	Paina laitteen ▲ PUSH OPEN/CLOSE -painiketta.

Kasetin äänittäminen

Haluamiesi CD-raitojen äänittäminen kasetille

— CD-levyn tahdistettu äänitys

Voit äänittää koko CD-levyn kasetille.
Voit käyttää normaalia TYPE I -kasettia.

- 1 Aseta kasettipesään tyhjä kasetti.**
- 2 Aseta levykelkkaan CD-levy, jonka haluat äänittää.**
- 3 Paina laitteen CD SYNC -painiketta.**
Kasettidekki pysähtyy äänitystä varten, ja CD-soitin kytkeytyy taukotilaan toistoa varten.
Kun haluat äänittää kääntöpuolelle, paina painiketta TAPE ◀▶.
- 4 Paina PLAY MODE/DIRECTION -painiketta toistuvasti ja valitse toisen puolen äänitys eli "⇌" tai kummankin puolen äänitys eli "↔".**
- 5 Paina laitteen ●REC PAUSE/START -painiketta.**
Äänitys alkaa.
Kun äänitys on valmis, CD-soitin ja kasettidekki pysähtyvät automaattisesti.

Äänityksen päättäminen

Paina ■-painiketta.

Haluttujen raitojen äänittäminen

Voit äänittää CD-levyltä kasetille vain haluamasi raidat käyttämällä CD-levyn ohjelmoitua toistoa. Toimi tällöin vaiheiden 2 ja 3 välissä kuten vaiheissa 1–5 kappaleessa "Toistojärjestyksen ohjelmoiminen" (sivu 7).

Huomautus

Kun äänität kasetin molemmille puolille, aloita etupuolelta. Jos aloitat kääntöpuolelta, äänitys päättyy kääntöpuolen lopussa.

Kasetin manuaalinen äänitys

— Manuaalinen äänitys

Voit äänittää CD-levyltä kasetille vain haluamasi osuudet. Voit äänittää myös radio-ohjelman.
Voit käyttää normaalia TYPE I -kasettia.

- 1 Aseta kasettipesään tyhjä kasetti.**
- 2 Valitse äänitettävä lähde.**
 - CD: Nauhoittaminen laitteen CD-soittimesta.
 - TUNER: Nauhoittaminen laitteen radiosta.
 - MD: Nauhoittaminen MD IN -liittimiin kytketystä ulkoisesta lisälaitteesta.
- 3 Paina laitteen ●REC PAUSE/START -painiketta.**
Kasettidekki kytkeytyy äänitysvalmiuteen.
Kun haluat äänittää kääntöpuolelle, paina painiketta TAPE ◀▶.
- 4 Paina PLAY MODE/DIRECTION -painiketta toistuvasti ja valitse toisen puolen äänitys eli "⇌" tai kummankin puolen äänitys eli "↔".**
- 5 Paina laitteen ●REC PAUSE/START -painiketta ja aloita äänitettävä lähteen toisto.**
Äänitys alkaa.

Muut toiminnot

Toiminto	Toimenpide
Äänityksen päättäminen	Paina ■-painiketta.
Äänityksen kytkeminen taukotilaan	Paina laitteen ●REC PAUSE/START -painiketta.

Vihje

Jos aiot äänittää CD-levyltä kasetille voit painaa painiketta ◀◀/▶▶ ja valita raidat äänityksen taukotilan aikana (vaiheen 3 jälkeen ja ennen vaihetta 5).

Huomautus

Kun äänität kasetin molemmille puolille, aloita etupuolelta. Jos aloitat kääntöpuolelta, äänitys päättyy kääntöpuolen lopussa.

Äänisäädöt

Äänen säätäminen

Voit tehostaa ääntä säätämällä bassoa ja diskanttia.

Dynaamisemman äänen luominen (Dynamic Sound Generator)

Paina DSG-painiketta.

Voit poistaa DSG-toiminnon käytöstä painamalla DSG-painiketta uudelleen.

Basson ja diskantin säätäminen

Kauko-ohjaimen painikkeiden käyttäminen

Säädä bassoa painamalla painiketta BASS +/- toistuvasti ja säädä diskanttia painamalla painiketta TREBLE +/- toistuvasti.

Laitteen painikkeiden käyttäminen

1 Paina painiketta BASS/TREBLE toistuvasti ja valitse "BASS" tai "TREBLE".

Aina kun painat painiketta, näyttö vaihtuu seuraavasti:

BASS → TREBLE → Perusnäyttö

2 Säädä bassoa ja diskanttia painamalla ◀◀/▶▶-painiketta toistuvasti, kun näyttössä näkyy teksti "BASS" tai "TREBLE".

Ajastin

Nukahtaminen musiikin kuunteluun

— Uniajastin

Voit määrittää laitteen kytkeytymään pois päältä valitsemasi ajan kuluttua niin, että voit nukahtaa musiikin soidessa.

Paina SLEEP-painiketta toistuvasti.

Aina kun painat painiketta, minuuttinäyttö (aika, jonka kuluttua laite kytkeytyy pois päältä) vaihtuu seuraavasti:

AUTO* → 90 → 80 → ... → 10 → OFF

* Laite kytkeytyy automaattisesti pois päältä

100 minuutin kuluttua tai kun CD-levyn tai kasetin toisto päättyy.

Muut toiminnot

Toiminto	Paina
Uniajastimen jäljellä olevan ajan tarkistaminen**	SLEEP-painiketta kerran.
Valitun ajastinajan muuttaminen	SLEEP-painiketta toistuvasti, kunnes näyttössä näkyy haluamasi aika.
Uniajastintoiminnon peruuttaminen	SLEEP-painiketta toistuvasti, kunnes näyttössä näkyy teksti "OFF".

**Jäljellä olevaa aikaa ei voida tarkistaa, jos valitset aika-asetuksen "AUTO".

Huomaus

Älä valitse aika-asetusta "AUTO" kasetin Tahdistetun äänityksen aikana.

Vihje

Voit käyttää Uniajastinta, vaikka et ole asettanut laitteen kellonaikaa.

Herääminen musiikin soittoon

— Herätysajastin

Voit määrittää laitteen herättämään sinut esivalittuun aikaan. Varmista ensin, että olet asettanut kellonajan oikein (katso "Kellonajan asettaminen" sivulla 5).

1 Valmistele äänilähde, jonka toistoon haluat herätä.

- CD: Aseta laitteeseen CD-levy. Jos haluat aloittaa toiston haluamastasi raidasta, ohjelmoi toistojärjestys (katso "Toistojärjestyksen ohjelmoiminen" sivulla 7).
- TAPE: Aseta kasettipesään tyhjä kasetti.
- TUNER: Valitse radioasema (katso "Radion kuunteleminen" sivulla 10).

2 Paina CLOCK/TIMER SET -painiketta.

3 Paina painiketta ◀◀/▶▶ toistuvasti, kunnes "PLAY" näkyy näytössä, ja paina sitten painiketta CLOCK/TIMER SET.

"ON TIME" tulee näyttöön, ja tuntilukema vilkkuu.

4 Valitse kellonaika, jona haluat toiston alkavan.

Valitse tunnit painamalla ◀◀/▶▶ -painiketta toistuvasti ja paina sitten CLOCK/TIMER SET -painiketta.

Minuutit vilkkuvat näytössä.

Valitse minuutit painamalla ◀◀/▶▶ -painiketta toistuvasti ja paina sitten CLOCK/TIMER SET -painiketta.

5 Valitse vaiheen 4 ohjeiden mukaan kellonaika, jona haluat toiston päättyvän.

6 Paina painiketta ◀◀/▶▶ toistuvasti sen mukaan, mitä lähdettä haluat soittaa.

Aina kun painat painiketta, näyttö vaihtuu seuraavasti:

CD → TAPE → TUNER

7 Säädä äänenvoimakkuutta painamalla painiketta VOL +/- (tai käännä laitteen säädintä VOLUME).

8 Kytke laite pois päältä painamalla I/⏻ -painiketta.

Muut toiminnot

Toiminto	Toimenpide
Asetuksen tarkistaminen tai muuttaminen	Kytke laite päälle ja aloita uudelleen vaiheesta 1, kun ilmaisin ☹ DAILY näkyy näytössä.
Ajastimen ottaminen käyttöön	Paina painiketta CLOCK/TIMER SELECT toistuvasti, kunnes "PLAY" näkyy näytössä, ja paina sitten painiketta CLOCK/TIMER SET.
Ajastimen peruuttaminen	Paina painiketta CLOCK/TIMER SELECT toistuvasti, kunnes "OFF" näkyy näytössä, ja paina sitten painiketta CLOCK/TIMER SET.

Huomautuksia

- Jos käytät Herätys- ja Uniajastinta samanaikaisesti, Uniajastimen asetukset ovat ensisijaisesti voimassa.
- Älä käytä laitetta sillä välillä, kun se kytkeytyy päälle ja aloittaa toiston (laite kytkeytyy päälle noin 15 sekuntia ennen toiston alkamista).
- Jos laite on päällä noin 15 sekuntia ennen herätysaikaa, Herätysajastin ei herätä.
- Herätysajastimen äänilähteenä ei voida käyttää MD IN -liittimiin kytkettyjä lisälaitteita.

Radio-ohjelmien ajastinääänitys

Ajastinääänitys edellyttää, että ensin virität radioaseman (katso "Radioasemien ohjelmoiminen" sivulla 8) ja asetat kellonajan (katso "Kellonajan asettaminen" sivulla 5).

1 Viritä muistiin tallennettu radioasema (katso "Ohjelmoidun radioaseman kuunteleminen" sivulla 10).

2 Paina CLOCK/TIMER SET -painiketta.

3 Paina painiketta ◀◀/▶▶ toistuvasti, kunnes "REC" näkyy näytössä, ja paina sitten painiketta CLOCK/TIMER SET.

"ON TIME" tulee näyttöön, ja tuntilukema vilkkuu.

4 Aseta äänityksen aloitusaika.

Valitse tunnit painamalla ◀◀/▶▶

-painiketta toistuvasti ja paina sitten CLOCK/TIMER SET -painiketta.

Minuutit vilkkuvat näytössä.

Valitse minuutit painamalla ◀◀/▶▶

-painiketta toistuvasti ja paina sitten CLOCK/TIMER SET -painiketta.

5 Valitse vaiheen 4 ohjeiden mukaan kellonaika, jona haluat äänityksen päättyvän.

Ilmaisin ☺ REC syytty.

6 Paina painiketta VOL +/- toistuvasti (tai käännä laitteen säädintä VOLUME) ja säädä äänenvoimakkuus* sen mukaan, minkä haluat sen olevan, kun ajastin kytkee radion toimintaan.

* Tämä ei vaikuta äänityksen äänenvoimakkuuteen: säätö vaikuttaa vain siihen äänenvoimakkuuteen, joka radiolla on, kun se kytkeytyy toimintaan esiasetettuna ajankohtana.

7 Aseta kasettipesään tyhjä kasetti.

8 Paina laitteen ●REC PAUSE/START -painiketta.

9 Paina painiketta TAPE ◀▶, jos haluat vaihtaa suuntaa.

10 Paina PLAY MODE/DIRECTION -painiketta toistuvasti ja valitse toisen puolen äänitys eli "⇌" tai kummankin puolen äänitys eli "⇔".

11 Kytke laite pois päältä painamalla I/⏻ -painiketta.

Muut toiminnot

Toiminto	Toimenpide
Asetuksen tarkistaminen tai muuttaminen	Kytke laite päälle ja aloita uudelleen vaiheesta 1, kun ilmaisin ☺ REC näkyy näytössä.
Ajastimen ottaminen käyttöön	Paina painiketta CLOCK/TIMER SELECT toistuvasti, kunnes "REC" näkyy näytössä, ja paina sitten painiketta CLOCK/TIMER SET.
Ajastimen peruuttaminen	Paina painiketta CLOCK/TIMER SELECT toistuvasti, kunnes "OFF" näkyy näytössä, ja paina sitten painiketta CLOCK/TIMER SET.

Huomautuksia

- Et voi ottaa käyttöön Herätysajastinta ja äänitysajastinta samanaikaisesti.
- Jos käytät herätysajastinta samaan aikaan Uniajastimen kanssa, Uniajastimen asetus saa etusijan.
- Älä käytä laitetta sillä välillä, kun se kytkeytyy päälle ja aloittaa äänityksen (laite kytkeytyy päälle noin 15 sekuntia ennen äänityksen alkamista).
- Jos laite on päällä noin 15 sekuntia ennen esiasetettua ajankohtaa, ajastinääänitys ei käynnisty.
- Äänenvoimakkuus laskee minimiin äänityksen aikana.
- Jos laite on esiasetettuna ajankohtana äänitys- tai äänitustaukotilassa, se ei käynnistä ajastinääänitystä.
- Jos laite toistaa kasettia esiasetettuna ajankohtana, laite kytkeytyy ajastintilaan, mutta se ei käynnistä ajastinääänitystä.

Näyttö

Näytön kytkeminen pois päältä

— Virransäästötila

Kellonaikanäyttö voidaan kytkeä pois päältä, jotta järjestelmä kuluttaisi valmiustilassa (virransäästötilassa) mahdollisimman vähän virtaa.

Paina DISPLAY-painiketta.

Virransäästötilan peruuttaminen

Paina DISPLAY-painiketta.

Vihjeitä

- Valmiustilan STANDBY-merkkivalo palaa myös Virransäästötilassa.
- Ajastin toimii normaalisti Virransäästötilassa.

Levytietojen tarkistaminen näytöstä

Voit tarkistaa näytöstä CD-levyn toistoajan ja sillä hetkellä toistettavan raidan tai koko levyn jäljellä olevan toistoajan.

CD-levyn jäljellä olevan ajan tarkistaminen

Paina DISPLAY-painiketta toistuvasti.

Aina kun painat painiketta, näyttö vaihtuu seuraavasti:

Toiston aikana

Toistettavan raidan kulunut toistoaika^{*1} →

Toistettavan raidan jäljellä oleva aika^{*2} →

Levyn jäljellä oleva aika → Kellonäyttö (kuusi sekuntia)

^{*1}Näytössä näkyy "--:--", kun ohjelman kokonaistoisto-aika on yli 100 minuuttia tai jos ohjelmassa on vähintään 31 raitaa tai jos laitteella toistetaan satunnaistoistolla levyä, jolla on vähintään 31 raitaa.

^{*2}Näytössä näkyy "--:--", kun laite toistaa raitaa, jonka numero on 31 tai sitä suurempi.

Laitteen ollessa pysäytettynä

Raitojen kokonaismäärä ja kokonaistoisto-aika → Kellonäyttö (kuusi sekuntia)

Lisälaitteiden kytkeminen

Voit käyttää järjestelmääsi monipuolisemmin kytkemällä siihen ulkoisia lisälaitteita. Lisäohjeita on laitteiden mukana toimitetuissa käyttöohjeissa.

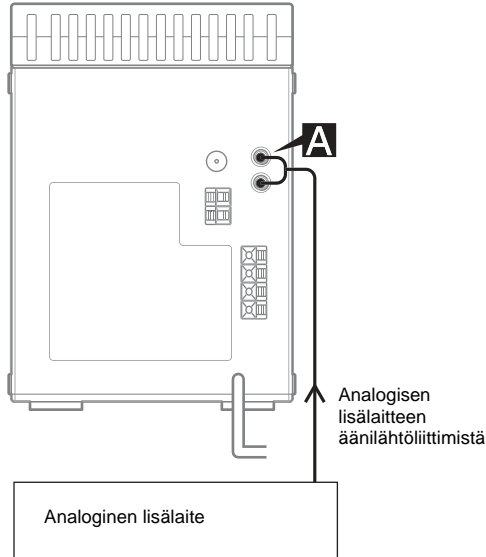

A MD IN -liittimet

Voit kytkeä näihin liittämiin ulkoisen analogisen lisälaitteen (kuten MD-soittimen) äänijohdoilla (äänijohdot eivät kuulu toimitukseen). Näin voit käyttää järjestelmää ulkoisen laitteen äänentoistoon.

Ulkoisen lisälaitteen äänen kuunteleminen

- 1 Kytke äänijohdot.
Katso "Lisälaitteiden kytkeminen" sivulla 17.
- 2 Paina MD-painiketta.
Aloita ulkoisen laitteen toisto.

Ulkoisen lisälaitteen äänen äänittäminen

- 1 Kytke äänijohdot.
- 2 Aloita äänitys manuaalisesti.
Katso "Kasetin manuaalinen äänitys" sivulla 12.

Ongelmat ja ratkaisut

Jos laitteen käytössä ilmenee ongelma, toimi seuraavassa ehdotetuilla tavoilla:

- 1 Varmista, että laitteen virtajohto ja kaiutinjohtot on kytketty oikein ja kunnolla paikoilleen.
- 2 Etsi ongelma alla olevasta vianmääritysluettelosta ja toimi annettujen ohjeiden mukaisesti.

Jos et saa korjattua ongelmaa yllä mainituilla toimenpiteillä, ota yhteyttä lähimpään Sony-jälleenmyyjään.

Yleistä

Näyttö tai painikkeen valo pysyy päällä tai vilkkuu, vaikka laite kytketään pois päältä.

- Paina DISPLAY-painiketta toistuvasti, kunnes näyttöön tulee kellonaika.

Laitteen kellonaika on väärä.

- Tämä johtuu virtakatkoksesta. Aseta kellonaika (sivu 5) ja ajastin (sivut 14 ja 15) uudelleen.

Kellonaika, ohjelmoidut radioasemat ja ajastinasetus ovat hävinneet.

- Laitteen virtajohto on ollut kytkettynä irti pistorasiasta tai virtakatkos on kestänyt yli puoli vuorokautta.

Tee uudelleen seuraavat toimet:

- "Kellonajan asettaminen" (sivu 5)
- "Radioasemien ohjelmoiminen" (sivu 8)

Jos olet asettanut ajastimen, toimi uudelleen myös kohtien "Herääminen musiikin soittoon" (sivu 14) ja "Radio-ohjelmien ajastinääänitys" (sivu 15) mukaan.

Ääntä ei kuulu.

- Paina painiketta VOL + toistuvasti (tai käännä laitteen VOLUME-säädintä myötäpäivään).
- Varmista, että et ole kytkenyt laitteeseen kuulokkeita.
- Työnnä SPEAKER-kaiutinliittimiin vain kaiutinjohtojen kuoritut päät. Jos työnnät liittimiin johtojen muovipäällysteisen osan, kaiutinliitännät eivät toimi (sivu 4).

Ääni on yksikanavainen, tai oikean ja vasemman kaiuttimen äänenvoimakkuudet ovat epätasapainossa.

- Tarkista kaiutinliitännät ja kaiuttimien sijainti.

Äänessä ei ole tarpeeksi bassoa.

- Tarkista, että olet kytkenyt kaiuttimien johdot oikein positiivisiin ja negatiivisiin liittimiin (+/-).

Äänessä on voimakasta hurinaa tai kohinaa.

- Televisio tai videonauhuri on liian lähellä stereolaitetta. Siirrä stereolaite kauemmaksi televisiosta tai videonauhurista.
- Kytke laitteen virtajohto eri pistorasiaan.
- Asenna virtajohtoon häiriösuodatin (saatavissa alan liikkeistä).

Ajastinta ei voida asettaa.

- Aseta kellonaika ohjeiden mukaan (sivu 5).

Ajastin ei toimi.

- Tarkista ajastimen asetukset ja aseta aika oikein (sivut 14 ja 15).
- Peruuta Uniajastintoiminto (sivu 13).
- Et voi ottaa käyttöön ajastinääänitystä ja Herätysajastinta samanaikaisesti.

Kauko-ohjain ei toimi.

- Poista kauko-ohjaimen ja laitteen välissä oleva este.
- Siirrä kauko-ohjain lähemmäksi laitetta.
- Suuntaa kauko-ohjain tarkasti laitteen infrapunatunnistimeen.
- Vaihda paristot (R6/koko AA).

Televisio kuvaruudussa on värähäiriöitä.

- Kytke televisio pois päältä ja kytke se uudelleen päälle 15–30 minuutin kuluttua. Jos television värähäiriöt eivät poistu, siirrä kaiuttimet kauemmaksi televisiosta.

CD-soitin

CD-levykelkka ei sulkeudu.

- Aseta levy oikein kelkkaan.

Ääni katkeilee.

- Linsi on likainen. Puhalla se puhtaaksi esimerkiksi paineilmasuuihkeella.

Toisto ei ala.

- Avaa CD-levykelkka ja tarkista, että soittimessa on levy.
- Pyyhi levy puhtaaksi (sivu 21).
- Vaihda levy.
- Aseta soittimeen levy, jonka tämä laite pystyy toistamaan.

- Aseta levy oikein kelkkaan.
- Aseta levy kelkkaan tekstipuoli ylöspäin.
- Poista levy ja pyyhi pois kosteus sen pinnalta. Jätä laite päälle noin tunnin ajaksi, jotta sen sisällä oleva kosteus haihtuu.
- Aloita toisto painamalla CD ► -painiketta.

Ääni hyppii.

- Pyyhi levy puhtaaksi (sivu 21).
- Vaihda levy.
- Siirrä laite paikkaan, jossa se ei tärise tai heilu (esimerkiksi tukevan jalustan päälle).
- Siirrä kaiuttimet kauemmaksi laitteesta ja aseta ne eri jalustoille. Jos kuuntelet bassoääniä sisältävää raitaa suurella äänenvoimakkuudella, kaiuttimen tärinä voi aiheuttaa äänen hyppimistä.

Toisto ei ala ensimmäisestä raidasta.

- Palaa normaalityöskäntoon painamalla toistuvasti PLAY MODE/DIRECTION -painiketta, kunnes näytöstä poistuu teksti "PGM" tai "SHUFFLE".

Viritin

Radiovastaanotossa on runsaasti hurinaa tai kohinaa tai jotkin radioasemat eivät kuulu.

- Valitse oikea taajuusalue (FM/AM) ja taajuus (sivu 10).
- Kytke antenni oikein (sivu 4).
- Sijoita laite paikkaan ja asentoon, jossa vastaanotto on hyvä, ja säädä antenni sitten uudelleen. Jos vastaanotto on edelleen huono, suosittelemme ulkoisen antennin kytkemistä (saatavana alan liikkeistä).
- Laitteen mukana toimitettu FM-johtoantenni vastaanottaa signaaleja koko pituudeltaan, joten vedä se täysin suoraksi.
- Aseta antennit mahdollisimman kauas kaitutinjohdoista.
- Ota yhteyttä lähimpään Sony-jälleenmyyjään, jos AM-kehäantenni on irronnut muovijalustastaan.
- Kytke ympäröivät sähkölaitteet pois päältä.

FM-stereokanavan ääni ei kuulu stereona.

- Paina REPEAT/FM MODE -painiketta, kunnes näytössä näkyy teksti "STEREO".

Kasettidekki

Kasettia ei voida toistaa eikä äänittää, tai sen äänenvoimakkuus on laskenut.

- Äänipäät ovat likaiset. Puhdista ne (sivu 22).
- Äänitys-/toistopäät ovat magnetisoituneet. Poista niiden magneettisuus (sivu 22).

Kasettinauha ei tyhjene kokonaan.

- Äänitys-/toistopäät ovat magnetisoituneet. Poista niiden magneettisuus (sivu 22).

Äänessä on runsaasti huojuntaa ja värinää, tai se katkeilee.

- Kasettidekin vetoakselit ovat likaiset. Puhdista ne puhdistuskasetilla (sivu 22).

Kohina lisääntyy, tai korkeat taajuudet poistuvat.

- Äänitys-/toistopäät ovat magnetisoituneet. Poista niiden magneettisuus (sivu 22).

Kasetille ei voi äänittää.

- Kasettipesässä ei ole kasettia. Aseta kasetti paikalleen.
- Kasetin nauhoitus suojauskielekele on poistettu. Peitä poistetun kielekkeen jättämä kolo teipillä (sivu 22).
- Kasetti on kelattu loppuun.

Lisälaitteet

Ääntä ei kuulu.

- Katso kohdan Yleistä kohta "Ääntä ei kuulu." (sivu 18) ja tarkista laitteen kunto.
- Kytke lisälaite oikein laitteeseen (sivu 17) ja tarkista lisäksi, että:
 - johdot on kytketty oikein.
 - johtojen liittimet on työnnetty pohjaan.
- Kytke lisälaite päälle.
- Katso lisälaitteen mukana toimitetut käyttöohjeet ja aloita toisto.
- Paina MD-painiketta (sivu 17).

Äänessä on säröä.

- Vähennä ulkoisen lisälaitteen äänenvoimakkuutta.

Jos laite ei toimi vieläkään kunnolla edellä kuvattujen toimenpiteiden jälkeen, käynnistä laite uudelleen seuraavasti:

- 1 Kytke laite pois päältä.
- 2 Pidä ■-painiketta painettuna ja kytke laite uudelleen päälle.

Näin laitteen asetukset palaavat tehtaassa määritetyiksi oletusasetuksiksi. Aseta uudelleen haluamasi asetukset: ohjelmoi radioasemat ja aseta kellonaika ja ajastin.

Viestit

Näytössä voi näkyä tai vilkkua seuraava viesti käytön aikana.

CD

NO DISC

CD-levykelkassa ei ole levyä.

Käyttöjännite

Tarkista ennen laitteen käyttöä, että laitteen käyttöjännite on sama kuin paikallisen sähköverkon jännite.

Turvallisuus

- Laite on kytkettynä sähköverkkoon niin kauan kuin sen virtajohto on kytkettynä pistorasiaan, vaikka laite on kytketty pois päältä.
- Irrota laitteen virtajohto pistorasiasta, jos laitetta ei käytetä pitkään aikaan. Irrota virtajohto pistokkeesta vetämällä. Älä koskaan vedä johdosta.
- Jos laitteen sisään joutuu esine tai nestettä, irrota laitteen virtajohto pistorasiasta ja toimita laite ammattitaitoiseen huoltoon, ennen kuin käytät sitä uudelleen.
- Virtajohdon saa vaihtaa vain ammattitaitoinen huoltoliike.

Sijoittaminen

- Älä aseta laitetta kaltevalle alustalle.
- Älä sijoita laitetta paikkoihin, jotka ovat:
 - Erittäin kuumia tai kylmiä
 - Pölyisiä tai likaisia
 - Erittäin kosteita
 - Alttiita värinälle
 - Suorassa auringonvalossa.
- Ole varovainen, kun asetat laitteen tai kaiuttimet pinnoille, joissa on jokin erikoiskäsittely (vaha, öljy, kiillotus jne.), sillä laite voi jättää pintaan jälkiä tai värimuutoksia.

Laitteen lämpeneminen

- Laite lämpenee käytön aikana, mutta se ei ole toimintahäiriö.
- Estä laitteen ylikuumentuminen asettamalla se paikkaan, jossa ilma vaihtuu hyvin.
- Jos käytät laitetta jatkuvasti suurella äänenvoimakkuudella, rungon yläosan, sivujen ja pohjan lämpötila voi nousta huomattavasti. Älä koske tällöin runkoa, jotta et saa palovammoja.
- Älä peitä laitteen ilmanvaihtoaukkoa, sillä se voi aiheuttaa toimintahäiriön.

Läheisen television kuvaruudun värihäiriöt

Magneettisuojatut kaiuttimet voidaan asettaa lähelle televisiota. Televisiossa voi kuitenkin esiintyä värihäiriöitä televisiotyyppin mukaan.

Jos värihäiriöitä esiintyy...

Kytke televisio pois päältä ja kytke se uudelleen päälle 15–30 minuutin kuluttua.

Jos värihäiriöitä esiintyy edelleen...

Aseta kaiuttimet kauemmaksi televisiosta.

Käyttö

- Jos laite siirretään kylmästä tilasta suoraan lämpimään, kuten ulkoilmasta sisään, tai asetetaan erittäin kosteaan tilaan, CD-soittimen sisällä olevaan linssiin voi tiivistyä kosteutta. Jos näin käy, laite ei toimi kunnolla. Poista levy ja anna laitteen olla kytkettynä päälle noin tunnin ajan, kunnes kosteus on haihtunut.
- Kun siirrät laitetta, poista CD-levy kelkasta.

Jos sinulla on kysyttävää laitteesta tai ongelmia sen käytössä, ota yhteyttä lähimpään Sony-jälleenmyyjään.

Levyjä koskevia huomautuksia

- Puhdista levy ennen toistoa puhdistusliinalla. Pyyhi levyä keskiosasta ulospäin.
- Älä puhdista levyä liuottimilla, kuten bentseenillä, ohentimilla, kaupoista saatavilla puhdistusaineilla tai vinyyli-LP-levyjen antistaattisilla suihkeilla.
- Älä jätä levyä suoraan auringonvaloon tai lämpöpattereiden tai muiden lämmönlähteiden lähelle. Älä jätä levyä suoraan auringonvaloon pysäköityyn autoon.
- Älä käytä levyjä, joissa on suojarengas. Ne voivat aiheuttaa laitteessa toimintahäiriön.
- Jos käytät levyjä, joiden tekstipuolelle on liimattu tarra tai etiketti tai joiden etiketti on tulostettu tahmealla musteella, levy voi tarttua laitteen sisäosiin. Tällöin levyä ei ehkä voida poistaa ja laitteeseen voi tulla toimintahäiriö. Varmista ennen käyttöä, että levyn tekstipuoli ei ole tahmea. Laitteessa ei saa käyttää seuraaventyypisiä levyjä:
 - Vuokrattuja tai käytettyjä levyjä, joiden etikettien liima tulee esiin etiketin alta. Levyn pyöreän etiketin kehä on tällöin tahmea.
 - Levyjä, joiden teksti- ja kuvapuoli on painettu erityismusteella, joka tuntuu sormiin tahmealta.
- Laitteella ei voida toistaa levyjä, joilla on epätavallinen muoto (esimerkiksi sydän, neliö, tähti). Tällaisten levyjen käyttäminen voi vahingoittaa laitetta. Älä siis käytä tällaisia levyjä.

CD-R- ja CD-RW-levyjen toistoa koskeva huomautus

CD-R- ja CD-RW-asetilla tallennettuja levyjä ei ehkä voida toistaa tällä laitteella naarmujen, lian, tallennustilan tai aseman ominaisuuksien vuoksi. Lisäksi laitteella ei voida toistaa levyjä, joita ei ole viimeistelty tallennuksen päätyttyä (toiminto "Finalize").

Tekijänoikeussuojauksella varustetut levyt

Tämä tuote on tarkoitettu Compact Disc (CD)-standardin mukaisten levyjen soittamiseen. Viime aikoina jotkin levy-yhtiöt ovat tuoneet markkinoille levyjä, jotka on koodattu tekijänoikeuksia suojaavalla tekniikalla. Huomaa, että jotkin näistä levyistä eivät ole CD-standardin mukaisia, eikä niitä voi välttämättä soittaa tällä tuotteella.

Laitteen puhdistaminen

Puhdista runko, ohjauspaneeli ja painikkeet pehmeällä liinalla, jota on kostutettu hieman miedolla puhdistusliuoksella. Älä puhdista laitetta hankaavalla sienellä, hankausjauheella tai liuottimilla, kuten tinnerillä, bentseenillä tai alkoholilla.

Kasetin pysyvä nauhoitussuojaus

Voit estää kasetin tahattoman nauhoittamisen katkaisemalla kasetin kielekkeen A- tai B-puolelta kuvan mukaisesti.

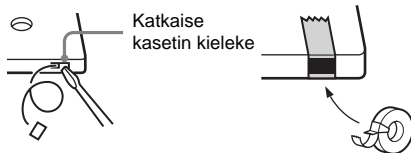

Jos haluat kuitenkin nauhoittaa kasetille uudelleen, voit peittää katkaistun kielekkeen teipillä.

Kasetin asettaminen nauhuriin

Kelaa löystynyt nauha suoraksi. Muutoin nauha voi takertua kiinni kasettinauhuriin osiin ja vaurioitua.

Yli 90 minuuttia pitkän nauhan käyttäminen

Nauha on hyvin joustava. Älä vaihda nauhuriin toimintoja usein, kuten toistoa, pysäytystä ja pikakelausta. Tämä voi aiheuttaa nauhan takertumisen nauhuriin.

Nauhapäiden puhdistaminen

Puhdista nauhapäät 10 käyttötunnin välein.

Puhdista nauhapäät aina ennen tärkeää nauhoitusta tai kun olet toistanut vanhaa nauhaa.

Käytä puhdistuksessa kauppoista saatavia kuiva- tai märkäpuhdistuskasetteja. Lisätietoja on puhdistuskasetin käyttöohjeissa.

Nauhapäiden magneettisuuden poistaminen

Poista nauhapäiden ja nauhan kanssa kosketuksiin joutuvien metalliosien magneettisuus 20-30 käyttötunnin välein kauppoista saatavalla demagnetisointikasetilla. Lisätietoja on demagnetisointikasetin käyttöohjeissa.

Tekniset tiedot

Päälaite

Vahvistin

Euroopan malli:

DIN-teho (nimellisarvo): 11 + 11 W
(6 ohmia/1 kHz, DIN)

Jatkuva RMS-teho (viitearvo):

15 + 15 W
(6 ohmia/1 kHz,
harmoninen kokonaissärö
10 %)

Musiikkiteho (viitearvo):

25 + 25 W

Muut mallit:

Mitattuna jännitteellä 230 V AC tai 120 V AC, 50/60 Hz

DIN-teho (nimellisarvo): 11 + 11 W
(6 ohmia/1 kHz, DIN)

Jatkuva RMS-teho (viitearvo):

15 + 15 W
(6 ohmia/1 kHz,
harmoninen kokonaissärö
10 %)

Tuloliittimet

MD IN (RCA-liittimet):

Herkkyys 800 mV,
impedanssi 47 kilo-ohmia

Lähtöliittimet

PHONES (stereominiliitin):

Kuulokeliitin kuulokkeille,
joiden impedanssi on
vähintään 8 ohmia

SPEAKER:

Kaiutinliittimet,
impedanssi 6–16 ohmia

CD-soitin

Järjestelmä

Digitaalinen CD-
äänijärjestelmä

Laser

Puolijohdelaser
($\lambda=780$ nm)

Taaajuusvaste

Lasersäteily: jatkuva
2 Hz – 20 kHz ($\pm 0,5$ dB)

Kasettinauhuri

Nauhoitusjärjestelmä

4-raitainen 2-kanavainen
stereo

Taaajuusvaste

50 – 13 000 Hz (± 3 dB),
Sonyn TYPE I -kaseteilla

Huojunta ja värinä

$\pm 0,15$ % huippu (IEC)
0,1 % RMS (NAB)
 $\pm 0,2$ % huippu (DIN)

Viritin

FM stereo, FM-/AM-superheterodyne-viritin

FM-viritin

Viritysalue 87,5 – 108,0 MHz
(askelarvo 50 kHz)

Antenni

Antenniliittimet 75 ohmia, tasapainotettu

Välitaajuus 10,7 MHz

AM-viritin

Viritysalue

Euroopan malli: 531 – 1 602 kHz
(viritysväli 9 kHz)

Muut mallit:

530 – 1 710 kHz
(viritysväli 10 kHz)
531 – 1 602 kHz
(viritysväli 9 kHz)

Antenni

AM-kehäantenni, ulkoinen antenniliitin

Välitaajuus 450 kHz

Kaiuttimet

Kaiutinjärjestelmä

(CMT-EP515): 2-tie, bassorefleksikaiutin

(CMT-EP414): Bassorefleksikaiutin

Kaiutinelementit

Bassoolelementti: Halkaisija 10 cm, kartio

Diskanttielementti (Vain CMT-EP515):

Halkaisija 2 cm, kalotti
6 ohmia

Nimellisimpedanssi

Mitat (l/k/s)

Paino

Yleistä

Käyttöjännite

Euroopan malli: 230 V AC, 50/60 Hz

Muut mallit: 230 V AC, 50/60 Hz

Virrankulutus

Euroopan malli: 50 W
0,3 W (valmiustilassa)

Muut mallit:

50 W

Mitat (l/k/s)

Paino

Toimitetut vakiovarusteet

Kauko-ohjain (1)
R6-paristot (koko AA) (2)
AM-kehäantenni (1)
FM-johtoantenni (1)

Laitemallia ja teknisiä tietoja voidaan muuttaa ilman erillistä ilmoitusta.

Kauko-ohjain

AAKKOSJÄRJESTYS

A - M

- BASS +/- **10** (13)
- CLEAR **8** (8, 9)
- CLOCK/TIMER SELECT **20**
(14, 15)
- CLOCK/TIMER SET **21** (5, 14,
15)
- DISPLAY **2** (10, 16)
- DSG **11** (13)
- MD **18** (17)

P - Z

- PLAY MODE/DIRECTION **13**
(6, 7, 11, 12, 15)
- PRESET +/- **5** (10)
- REPEAT/FM MODE **14** (7, 10)
- SLEEP **19** (13)
- TREBLE +/- **9** (13)
- TUNER BAND **16** (8, 10)
- TUNER MEMORY **12** (8)
- TUNING +/- **6** (8, 10)
- VOL +/- **7** (14, 15)

PAINIKKEIDEN KUVAUKSET

- I/⏻ (virta) **1** (5, 9, 14, 15)
- ◀/▶ (kelaus eteen/taakse)
6 (6, 11)
- ◀◀/▶▶ (siirto taakse/eteen)
5 (5, 6, 7, 12, 14, 15)
- (pysäytys) **4** (6, 7, 11, 12, 20)
- || (tauko) **3** (6, 11)
- CD ▶ (toisto) **17** (6, 7)
- TAPE ◀▶ (toisto) **15** (11, 12,
15)

