

Mini Hi-Fi Component System

Betjeningsvejledning _____ **DK**

Käyttöohjeet _____ **FI**



MDLP

CMT-CP505MD

ADVARSEL

For at undgå faren for brand eller elektrisk stød må udstyret ikke udsættes for regn eller kraftig fugt.

For at undgå elektrisk stød, må kabinettet ikke åbnes. Overlad alle reparationer til kvalificeret personale.

Installer ikke apparatet hvor pladsen er meget begrænset, som f.eks. i en bogreol eller et indbygget skab.

Patentrettigheder i USA og andre lande benyttes med licens fra Dolby Laboratories.

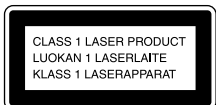

Dette apparat er et CLASS 1 LASER produkt. Denne etikette sidder udvendigt på bagsiden.

Nedenstående advarselmærkat sidder indeni apparatet.



For at forhindre brand, må man ikke dække apparatets ventilationsåbninger med aviser, duge, gardiner etc. Anbring desuden ikke tændte lys ovenpå apparatet.

For at forebygge brand og fare for elektrisk stød må der aldrig anbringes genstande indeholdende væsker, såsom vaser eller lignende, oven på apparatet.



Smid aldrig batterier ud med almindeligt skrald. Skil dig af med dem ifølge reglerne for bortskaffelse af kemisk affald.

SÆLGEREN PÅTAGER SIG UNDER INGEN OMSTÆNDIGHEDER ANSVAR FOR DIREKTE, FORBUNDNE ELLER FØLGESKADER AF EN HVILKEN SOM HELST KARAKTER, ELLER TAB ELLER UDGIFTER SOM FØLGE AF FEJL VED PRODUKTET ELLER BRUG AF PRODUKTET.

Indholdsfortegnelse

Liste over knappernes placering og henvisningssider

Hovedapparat	5
Fjernbetjeningen	6

Til at begynde med

Tilslutning af musikanlægget	7
Isætning af to R6 (størrelse-AA) batterier i fjernbetjeningen	8
Indstilling af uret	8

CD

Isætning af en CD-plade	9
Afspilning af en CD-plade — Normal afspilning/afspilning i tilfældig rækkefølge/gentaget afspilning	9
Programmering af CD-spor — Program-afspilning	10
Navngivning af en CD-plade — Plade-memo	11

MD-afspilning

Isætning af en MD-plade	13
Afspilning af en MD-plade — Normal afspilning/afspilning i tilfældig rækkefølge/gentaget afspilning	13
Programmering af MD-spor — Programafspilning	15
Afspilning af udelukkende sporene i den ønskede gruppe	16

MD-optagelse

Inden optagelsen begyndes	16
Optagelse af spor i grupper — Gruffefunktion	18
Optagelse af en CD til en MD — CD-MD synkroniseret optagelse/ CD-MD synkroniseret optagelse med høj hastighed	20
Optagelse af et bånd på en MD — TAPE-MD synkroniseret optagelse	21
Manuel optagelse på en MD-plade — Manuel optagelse	21
Start af optagelse med 6 sekunders forprogrammeret lyddata — Time Machine-optagelse	22
Optagetips	23
Forklaring af optageindstillingerne	26

DK

MD-redigering

Inden redigering begyndes	28
Navngivning af en MD — Navngivningsfunktion	28
Registrering af optagne spor til en ny gruppe — Create-funktion	31
Ophævelse af grupperegistreringer — Release-funktion	32
Sletning af optagelser — Erase-funktion	33
Flytning af optagne spor — Move-funktion	35
Deling af optagne spor — Divide-funktion	36
Kombination af optagne spor — Combine-funktion	37
Ophævelse af den sidste redigering — Fortryd-funktion	38
Ændring af det optagne niveau efter optagelse — S.F. Edit-funktion	39

fortsættes

3^{DK}

Indholdsfortegnelse (fortsat)

Tuner

Programmering af radiostationer	41
Radiomodtagning	42
Navngivning af faste stationer	
— Stationsnavn	43
Anvendelse af RDS (Radio Data System)*	44

Bånd-afspilning

Isætning af et bånd	44
Båndafspilning	44

Bånd-optagelse

Optagelse af dine favorit-CD-spor på et bånd	
— CD-TAPE synkroniseret optagelse	45
Optagelse af dine favorit-MD-spor på et bånd	
— MD-TAPE synkroniseret optagelse	46
Manuel optagelse på et bånd	
— Manuel optagelse	47

Lydregulering

Indstilling af lyden	47
----------------------------	----

Timer

Hvis du vil falde i søvn til musik	
— Afbryderautomatik	48
Hvis du vil vågne til musik	
— Daglig timer	48
Timerstyret optagelse af radioprogrammer	49

Display

Slukning af displayet	
— Effektbesparelsesindstilling	50
Anvendelse af displayet	51

Ekstra apparater

Tilslutning af ekstraudstyret	53
Lytning til lyd fra et tilsluttet apparat	54
Optagelse af lyd fra et tilsluttet apparat	54

Fejlfindingsoversigt

Problemer og afhjælpning	55
Selvdiagnosedisplay	58

Anden information

Regler for anvendelse	61
Systembegrænsninger hos MD-optageren	63
Specifikationer	64

* Gælder kun modellen til Europa.

Hvordan denne side anvendes

Anvend denne side til at finde placeringen af knapperne og andre dele af musikanlægget, som er nævnt i teksten.

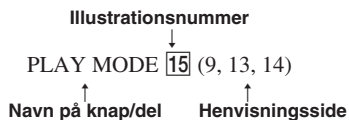

Hovedapparat

ALFABETISK RÆKKEFØLGE

A - G

- BASS **26** (47)
- CD **▶▶ 16** (9, 10, 22)
- DIRECTION **2** (21, 44, 45–47)
- Display **31**
- DSG **27** (47)
- ENTER/START **6** (20, 21, 45, 46)
- Fjernbetjeningssensor **29**
- FM MODE **3** (43)
- FUNCTION **1** (9, 13, 16, 19, 21–23, 25, 44, 47, 54)
- GROUP ON/OFF **21** (15, 16, 18–20, 29–32)
- GROUP SKIP **20** (16, 19, 20, 29, 30, 32)

M - V

- MD-indstikksprække **28** (13)
- MD **▶▶ 13** (13, 14, 16, 21)
- PHONES-jackstik **23**
- PLAY MODE **2** (9–11, 13, 15, 28)
- Pladeskuffe **24** (9)
- REC MODE **4** (20–22, 26)
- REPEAT **3** (10, 14)
- SYNCHRO **5** (20, 21, 45, 46)
- TAPE **◀▶ 7** (44–46)
- TREBLE **25** (47)
- TUNER BAND **11** (41–43)
- TUNING +/- **19** (41–43)
- TUNING MODE **2** (41–43)
- VOLUME **22**

BESKRIVELSE AF KNAPPERNE

I/⏻ (tænd/sluk) **30**

◀◀/▶▶ **19**

◀◀/▶▶ **19**

TAPE

▶▶ **9**

■ **8**

●REC **10**

MD

▲ **12**

● **14**

●REC **15**

CD

▲ **18**

■ **17**

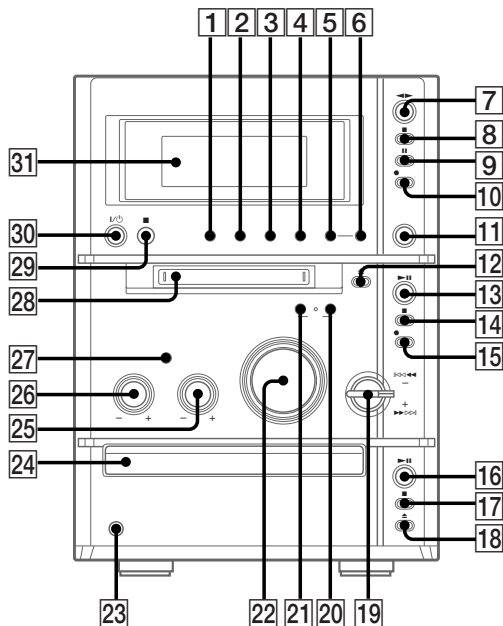

Fjernbetjeningen

ALFABETISK RÆKKEFØLGE

A - F

- BASS/TRE **4** (47)
 CD **23** (10-13)
 CLEAR **7** (10, 15, 30, 43)
 CLOCK/TIMER SELECT **2**
 (49, 50)
 CLOCK/TIMER SET **3** (8, 48,
 49)
 CURSOR ←/→ **8** (8, 12, 29,
 30)
 DISPLAY **25** (11, 15, 22, 44, 50-
 52)
 DSG **13** (47)
 ENTER/YES **5** (8, 10, 12, 13,
 15, 22-26, 28-43, 48-50)
 FUNCTION **22** (9, 13, 16, 19,
 21-23, 25, 44, 47, 54)

M - V

- MD **24** (15, 24, 25, 28, 29, 31-
 37, 39, 40)
 MENU/NO **15** (12, 13, 23-26,
 28, 30-41, 43)
 NAME EDIT/SELECT **26**
 (11, 29, 43)
 PLAY MODE **16** (9-11, 13, 15,
 28)
 REPEAT **18** (10, 14)
 SCROLL **19** (12, 30, 52)
 SLEEP **17** (48)
 Talknapper **6** (10, 12, 14, 29,
 42)
 TAPE **21**
 TUNER BAND **20** (41-43)
 VOLUME +/- **12**

BESKRIVELSE AF KNAPPERNE

- I/⏻ (tænd/sluk) **1**
 ▶ **10**
 || **14**
 ■ **11**
 ◀◀/▶▶ **8**
 ◀◀/▶▶ **9**

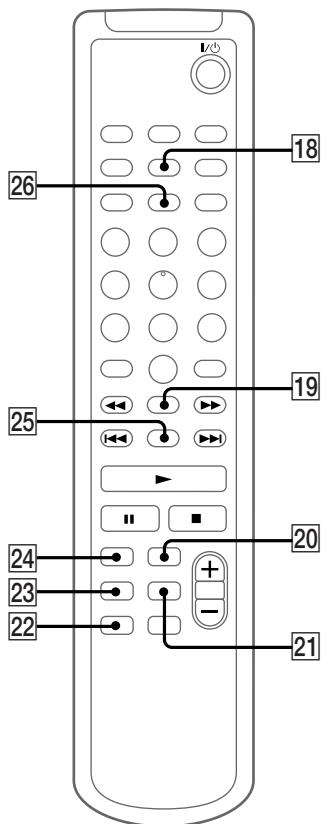
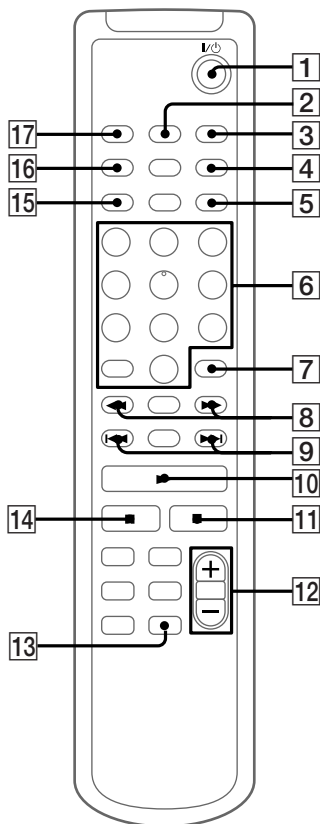

Tilslutning af musikanlægget

Følg trin **1** til og med **4** i nedenstående procedure for at tilslutte musikanlægget ved hjælp af de medfølgende ledninger og det medfølgende tilbehør.

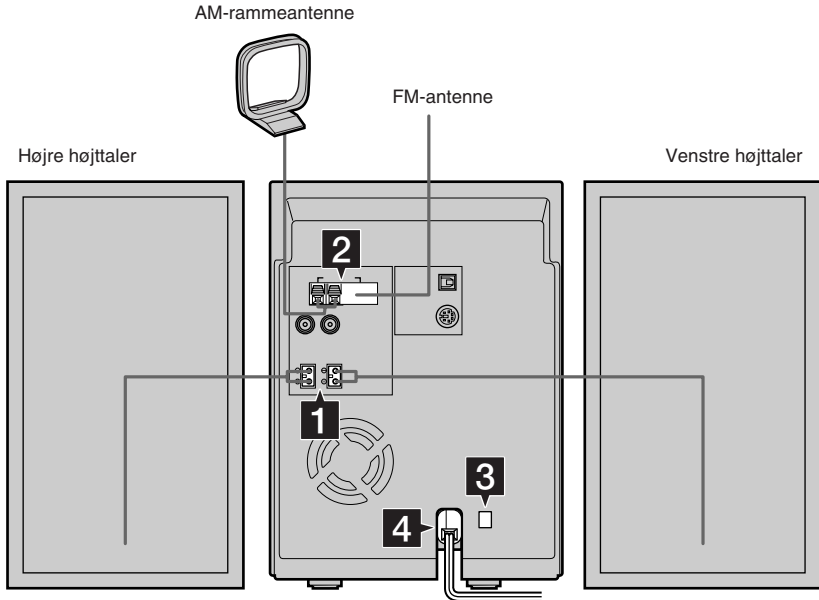

1 Tilslut højttalerne.

Sæt den højre og venstre højttalerledning i SPEAKER-klemterminalerne som vist herunder.

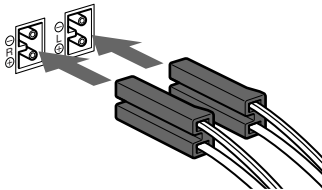

2 Tilslut FM- og AM-antennen.

Gør AM-rammeantennen klar, inden du tilslutter den.

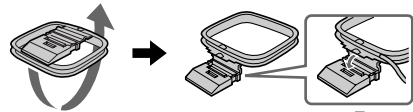

Jackstiktype A

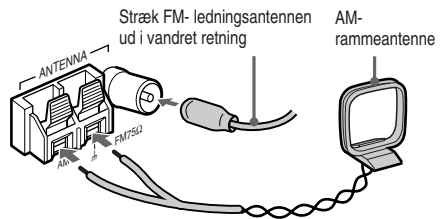

Jackstiktype B

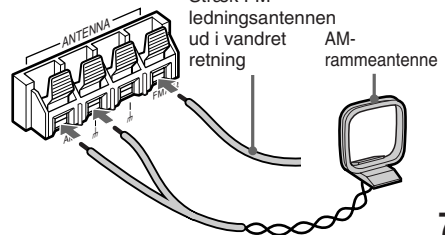

Tilslutning af musikanlægget (fortsat)

- 3** På modeller med spændingsvælger skal spændingsvælgeren (VOLTAGE SELECTOR) sættes i stillingen for den lokale spænding.



- 5** Sæt netledningen i en stikkontakt i væggen.

Fjern den medfølgende stikadapter (kun til modeller med adaptor), hvis stikket ikke passer til stikkontakten i væggen.

Tryk på I/⏻ for at tænde for systemet.

Isætning af to R6 (størrelse-AA) batterier i fjernbetjeningen

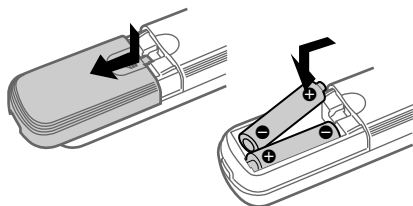

Et tip

Skift begge batterier ud med nye, hvis fjernbetjeningen ikke mere er istand til at styre musikanlægget.

Bemærk

Tag batterierne ud for at forhindre risiko for beskadigelse forårsaget af batteriudsivning og korrosion, hvis du ikke agter at bruge fjernbetjeningen i længere tid.

Indstilling af uret

- 1** Tryk på I/⏻ for at tænde for musikanlægget.
- 2** Tryk på CLOCK/TIMER SET på fjernbetjeningen.
- 3** Tryk gentagne gange på I◀◀ eller ▶▶ på fjernbetjeningen for at indstille timeangivelsen.
- 4** Tryk på ENTER/YES eller CURSOR→ på fjernbetjeningen.
- 5** Tryk gentagne gange på I◀◀ eller ▶▶ på fjernbetjeningen for at indstille minutangivelsen.
- 6** Tryk på ENTER/YES på fjernbetjeningen.
Uret begynder at gå.

Hvis du laver en fejl

Tryk gentagne gange på ←CURSOR eller CURSOR→ på fjernbetjeningen, indtil den forkerte post begynder at blinke, og indstil forfra igen.

Hvordan uret stilles

- 1** Tryk på CLOCK/TIMER SET på fjernbetjeningen.
- 2** Tryk på I◀◀ eller ▶▶ på fjernbetjeningen for at vælge "CLOCK SET" og tryk derefter på ENTER/YES på fjernbetjeningen.
- 3** Udfør samme procedure som i trin 3 til 6 herover.

Isætning af en CD-plade

1 Tryk på CD .

Pladeskuffen kommer ud.

2 Sæt CD-pladen i pladeskuffen med etikettesiden opad.

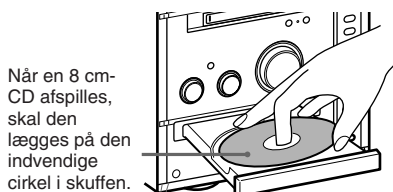

Når en 8 cm-CD afspilles, skal den lægges på den indvendige cirkel i skuffen.

3 Tryk på CD igen for at lukke pladeskuffen.

Afspilning af en CD-plade

— Normal afspilning/afspilning i tilfældig rækkefølge/gentaget afspilning

Dette system giver dig mulighed for at afspille CD-pladen i forskellige afspilningsmåder.

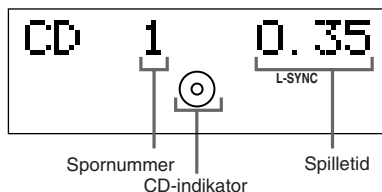

1 Tryk gentagne gange på FUNCTION for at skifte funktionen til CD.

2 Tryk i stop-indstilling gentagne gange på PLAY MODE, indtil den ønskede indstilling kommer frem på displayet.

Vælg	For at spille
Intet display (Normal afspilning)	Sporene på pladen i den oprindelige rækkefølge.
SHUF (afspilning i tilfældig rækkefølge)	Alle sporene på pladen i tilfældig rækkefølge.
PGM (programafspilning)	Sporene på pladen i den ønskede rækkefølge (se "Programmering af CD-spør" på side 10).

3 Tryk på CD (eller på på fjernbetjeningen).

Bemærk

- Det er ikke muligt at skifte afspilningsfunktion under afspilning.
- Hvis du trykker på CD  for at åbne/lukke pladeskuffen, mens du anvender en anden funktion, vil CD-indikatoren begynde at lyse, selv hvis der ikke er nogen CD-plade i pladeskuffen. For at slukke CD-indikatoren, skal du trykke gentagne gange på FUNCTION for at skifte funktionen til CD.

fortsættes

Andre betjeninger

For at	Gør følgende
Stoppe afspilning	Tryk på CD ■ (eller på ■ på fjernbetjeningen).
Pausestoppe afspilning	Tryk på CD ► (eller på på fjernbetjeningen). Tryk igen, når du vil fortsætte afspilningen.
Vælge et spor	Drej ◀◀/▶▶ i retningen med uret eller i retningen mod uret (eller tryk gentagne gange på ◀◀ eller ▶▶ på fjernbetjeningen).
Finde et punkt på et spor	Drej ◀◀/▶▶ i retningen med eller mod uret under afspilning og hold den inde (eller tryk på ◀◀ eller ▶▶ på fjernbetjeningen og hold den inde). Slip den, når det ønskede punkt er fundet.
Afspille gentagne gange (Repeat Play)	Tryk gentagne gange på REPEAT under afspilning, indtil "REP" eller "REPI" kommer frem på displayet. REP: Alle sporene på CD-pladen op til 5 gange. REPI: Kun det afspillende spor. For at annullere den gentagne afspilning, trykkes gentagne gange på REPEAT, indtil "REP" og "REPI" er forsvundet fra displayet.
Tage pladen ud	Tryk på CD ▲.

Indtastning af spornumre med fjernbetjeningen

Det er også muligt at vælge det ønskede spor med fjernbetjeningen under normal afspilning. Tryk på nummerknapperne. Afspilningen begynder automatisk.

Indtastning af et spornummer over 10

1 Tryk på >10.

2 Tryk på nummerknapperne for det samme nummer som "--", der blinker på displayet.

For at vælge 0, trykkes på 10/0.

Eksempel:

For at indtaste 20, mens "--" blinker på displayet, trykkes på 2, 10/0.

Programmering af CD-spor

— Program-afspilning

Det er muligt at lave et program med op til 25 spor.

- 1 Tryk på CD på fjernbetjeningen.
- 2 Tryk gentagne gange på PLAY MODE i stopindstilling, indtil "PGM" kommer frem.
- 3 Tryk gentagne gange på ◀◀ eller ▶▶ på fjernbetjeningen, indtil det ønskede spornummer kommer frem.

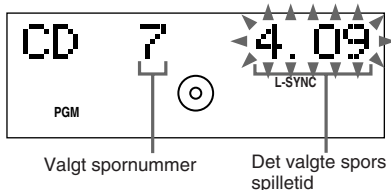

- 4 Tryk på ENTER/YES på fjernbetjeningen.

Sporet er nu programmeret.

Trinnummeret kommer frem efterfulgt af programmets samlede spilletid.

Hvis du kommer til at lave en fejl, kan du slette det Sidst programmerede spor fra programmet ved at trykke på CLEAR på fjernbetjeningen.

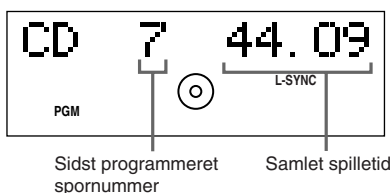

5 Gentag trin 3 og 4, hvis du vil programmere flere spor.

6 Tryk på ► på fjernbetjeningen.

Andre betjeneringer

For at	Gør følgende
Annullere programmeret afspilning	Tryk gentagne gange på PLAY MODE i stopindstilling, indtil både "SHUF" og "PGM" forsvinder.
Bekræfte programrækkefølgen	Tryk gentagne gange på ◀◀ eller ▶▶ på fjernbetjeningen under programafspilning.
Kontrollere det samlede antal programmerede spor	Tryk på DISPLAY på fjernbetjeningen i stopindstilling. Det samlede antal programmerede spor kommer frem efterfulgt af programmets samlede spilletid.
Føje et spor til slutningen af programmet	Udfør trin 3 og 4 i stop-indstilling.

Et par tips

- Det program, du har lavet, vil blive bevaret i hukommelsen, efter at programafspilningen er afsluttet. Tryk på ► på fjernbetjeningen, hvis du vil afspille det samme program igen. Programmet vil imidlertid blive slettet, hvis du åbner pladeskuffen.
- "--:--" kommer frem, hvis den samlede spilletid overstiger 100 minutter eller hvis du vælger et CD-spor, hvis nummer er 21 eller derover.
- Hvis "AL" vælges i trin 3, vil alle sporene på pladen blive valgt.

Navngivning af en CD-plade

— Plade-memo

Det er muligt at navngive op til 50 CD-plader med titler på op til 20 symboler og karakterer. Titlen kommer frem, hver gang en navngivet CD-plade sættes i.

Bemærk

- Det er ikke muligt at navngive en CD-plade, for hvilken "TEXT" kommer frem på displayet.
- **Når du navngiver CD-plader for første gang, skal du huske at slette alle de pladetitler, som er gemt i systemets hukommelse (se "Sletning af en pladetitel" på side 13).**

1 Tryk på CD på fjernbetjeningen.

Tryk gentagne gange på PLAY MODE, hvis "SHUF" eller "PGM" kommer frem, indtil begge forsvinder.

2 Tryk på NAME EDIT/SELECT på fjernbetjeningen i stopindstilling.

Markøren begynder at blinke.

3 Tryk på NAME EDIT/SELECT på fjernbetjeningen for at vælge den ønskede karaktertype.

Karaktertype	Vælg
Alfabet (store bogstaver)/ blankt mellemrum/ symboler	Selected AB
Alfabet (små bogstaver)/ blankt mellemrum/ symboler	Selected ab
Tal	Selected 12

fortsættes

Navngivning af en CD-plade (fortsat)

4 Indtast en karakter

Karakertype	Gør dette
Alfabet	Tryk gentagne gange på den modsvarende bogstavknop (eller på ◀/▶) på fjernbetjeningen, indtil den karakter, som skal indtastes, begynder at blinke, og tryk derefter på CURSOR→ på fjernbetjeningen.
Tal	Tryk på de modsvarende nummerknapper på fjernbetjeningen.
Blankt mellemrum	Tryk på 10/0 på fjernbetjeningen.
˘ - / , . () : ! ?	Tryk gentagne gange på 1 på fjernbetjeningen.
& + < > _ = " ; # \$ % @ * `	Tryk på 1 på fjernbetjeningen, og tryk derefter gentagne gange på ◀/▶ på fjernbetjeningen.

5 Gentag trin 3 og 4 for at indtaste resten af navnet.

6 Tryk på **ENTER/YES** på fjernbetjeningen.

Ændring af karakteren

Tryk i trin 3 eller 4 gentagne gange på **←CURSOR** eller **CURSOR→**, indtil den karakter, der skal ændres, begynder at blinke, tryk på **CLEAR** på fjernbetjeningen for at slette karakteren, og gentag derefter trin 3 og 4.

annullering af navngivning

Tryk på **MENU/NO** på fjernbetjeningen.

Tilføjelse af en karakter

Tryk efter trin 1 og 2 på **←CURSOR** eller **CURSOR→**, indtil markøren kommer til det punkt, hvor karakteren skal indsættes, og gå derfor videre til trin 3.

Bekræftelse af pladetitler

1 Tryk på **CD** på fjernbetjeningen.

2 Tryk på **MENU/NO** på fjernbetjeningen i stopindstilling.

3 Tryk gentagne gange på **◀◀** eller **▶▶** på fjernbetjeningen, indtil "Name Check?" kommer frem, og tryk derefter på **ENTER/YES** på fjernbetjeningen.

4 Tryk gentagne gange på **◀◀** eller **▶▶** på fjernbetjeningen for at vælge de pladetitler, som er gemt i systemets hukommelse mellem 01 og 50.

Bekræftelse af den aktuelle pladetitel

Tryk på **SCROLL** på fjernbetjeningen i stopindstilling.

Sletning af en pladetitel

- 1 Tryk på CD på fjernbetjeningen.
- 2 Tryk på MENU/NO på fjernbetjeningen i stopindstilling.
- 3 Tryk gentagne gange på ◀◀ eller ▶▶ på fjernbetjeningen, indtil "Name Erase?" kommer frem, og tryk derefter på ENTER/YES på fjernbetjeningen.
- 4 Tryk gentagne gang på ◀◀ eller ▶▶ på fjernbetjeningen for at vælge den pladetitel, der skal slettes.
"No Name" kommer frem, hvis pladen ikke er navngivet.
- 5 Tryk på ENTER/YES på fjernbetjeningen igen.
"Complete!" kommer frem.

For at slette alle pladetitlerne

Skal du trykke gentagne gange på ◀◀ eller ▶▶ på fjernbetjeningen, indtil "All Erase?" kommer frem i trin 3 og derefter trykke to gange på ENTER/YES på fjernbetjeningen.

annullering af sletning

Tryk på MENU/NO på fjernbetjeningen under trin 2 til og med 4.

Bemærk

Pladetitlerne bevares i systemets hukommelse i omkring en dags tid, selv hvis netledningen tages ud af forbindelse eller der indtræffer en strømafbrydelse.

Isætning af en MD-plade

Sæt en MD-plade i.

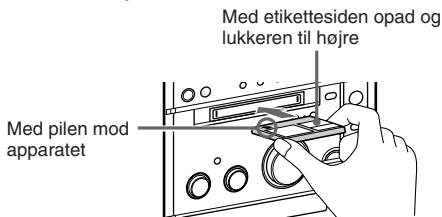

Afspilning af en MD-plade

— Normal afspilning/afspilning i tilfældig rækkefølge/gentaget afspilning

Med dette system kan man afspille MD-pladen på forskellige måder.

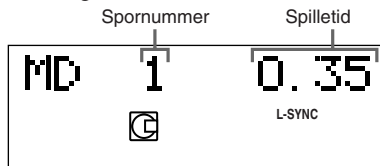

- 1 Tryk gentagne gange på FUNCTION for at skifte funktionen til MD.
- 2 Tryk gentagne gange på PLAY MODE i stopindstilling, indtil den ønskede afspilningsmåde kommer frem.

Vælg	For at afspille
Intet display (Normal afspilning)	Sporene på MD-pladen i den oprindelige rækkefølge.
SHUF (afspilning i tilfældig rækkefølge)	Alle sporene på MD-pladen i tilfældig rækkefølge.
PGM (programafspilning)	Sporene på MD-pladen i den ønskede rækkefølge (se "Programmering af MD-spor" på side 15).

- 3 Tryk på MD ▶ II (eller på ▶ på fjernbetjeningen).

Bemærk

Det er ikke muligt at ændre afspilningsmåde under afspilning.

Afspilning af en MD-plade (fortsat)

Andre betjeninger

For at	Gør følgende
Stoppe afspilningen	Tryk på MD ■ (eller på ■ på fjernbetjeningen).
Pausestoppe	Tryk på MD ►► (eller på ►► på fjernbetjeningen). Tryk igen, når du vil fortsætte afspilningen.
Vælg et spor	Drej ◀◀/▶▶ i retningen med uret eller i retningen mod uret (eller tryk på ◀◀ eller ▶▶ på fjernbetjeningen).
Finde et punkt på et spor	Drej ◀◀/▶▶ i retningen med eller mod uret under afspilning og hold den inde (eller tryk på ◀◀ eller ▶▶ på fjernbetjeningen og hold den inde). Slip den, når det ønskede punkt er fundet.
Afspille gentagne gange (Repeat Play)	Tryk gentagne gange på REPEAT under afspilning, indtil "REP" eller "REP1" kommer frem. REP: Alle spor på MD-pladen op til fem gange. REP1: Kun det afspillende spor. Tryk gentagne gange på REPEAT, indtil både "REP" og "REP1" forsvinder, hvis du vil annullere den gentagne afspilning.
Tage MD-pladen ud	Tryk MD ▲.

Indtastning af spornummeret med fjernbetjeningen

Det er også muligt at vælge det ønskede spor med fjernbetjeningen under normal afspilning. Tryk på nummerknapperne. Afspilningen begynder automatisk.

Indtastning af et spornummer over 10

1 Tryk på >10.

2 Tryk på nummerknapperne for det samme nummer som "--", der blinker på displayet.

For at vælge 0, trykkes på 10/0.

Eksempler:

- For at indtaste 16, mens "--" blinker på displayet, trykkes på 16.
- For at indtaste 20, mens "--" blinker på displayet, trykkes på 10/0, 2, 10/0.

Programmering af MD-spor

— Programafspilning

Det er muligt at lave et program på op til 25 spor.

- 1 Tryk på MD på fjernbetjeningen.
- 2 Tryk gentagne gange på PLAY MODE i stopindstilling, indtil "PGM" kommer frem.
- 3 Tryk på **◀◀** eller **▶▶** på fjernbetjeningen, indtil det ønskede spornummer kommer frem.
- 4 Tryk på ENTER/YES på fjernbetjeningen.

Sporet programmeres.

Trinnummeret kommer frem efterfulgt af programmets samlede spilletid. Hvis du er kommet til at lave en fejl, kan du slette det sidst programmerede spor fra programmet ved at trykke på CLEAR på fjernbetjeningen.

Sidst programmerede
spornummer

Total spilletid

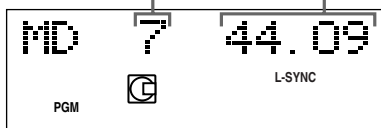

- 5 Gentag trin 3 og 4, hvis du vil programmere flere spor.
- 6 Tryk på **▶** på fjernbetjeningen.

Andre betjeninger

For at	Gør følgende
Annullere programafspilning	Tryk gentagne gange på PLAY MODE i stopindstilling, indtil både "PGM" og "SHUF" forsvinder.
Bekræfte programrækkefølgen	Tryk på ◀◀ eller ▶▶ på fjernbetjeningen gentagne gange under programafspilning.
Bekræfte det totale antal programmerede spor	Tryk på DISPLAY på fjernbetjeningen i stopindstilling. Det samlede antal programmerede trin kommer frem, efterfulgt af programmets samlede spilletid.
Føje et spor til slutningen af programmet	Udfør trin 3 og 4 i stopindstilling.

Et par tips

- Det program, du har lavet, bevares efter at programafspilningen er afsluttet. Tryk på **▶** på fjernbetjeningen, hvis du vil afspille det samme program igen. Programmet vil imidlertid blive annulleret, hvis du tager MD-pladen ud eller trykker på GROUP ON/OFF.
- "----:" vises, hvis den totale programtid overstiger 1.000 minutter.



Afspilning af udelukkende sporene i den ønskede gruppe

Denne funktion giver dig mulighed for udelukkende at lytte til dine favoritspor, som er samlet i en gruppe. Vi henviser til side 18 angående detaljer om gruppefunktionen.

1 Tryk gentagne gange på FUNCTION for at skifte funktionen til MD.

2 Tryk gentagne gange på GROUP ON/OFF i stopindstilling, indtil GROUP-indikatoren begynder at lyse.

3 Tryk gentagne gange på GROUP SKIP, indtil den ønskede gruppe kommer frem.

4 For at begynde afspilning fra et bestemt spor i gruppen, skal du dreje  i retningen med uret eller mod uret (eller trykke gentagne gange på  eller  på fjernbetjeningen), indtil det ønskede spor kommer frem.

Gå videre til trin 5, hvis du begynder afspilningen fra det første spor i gruppen.

5 Tryk på MD  II (eller på  på fjernbetjeningen).

Afspilningen begynder.



Når afspilningen af det sidste spor i gruppen er afsluttet, vil MD-optageren automatisk stoppe.

Et tip

Det er kun muligt at udføre betjeningerne på side 13-15 for sporene i gruppen.

For at vælge den ønskede afspilningsmåde, skal afspilningsmåden vælges inden trin 3.

Bemærk

Hvis du vælger en gruppe uden registrerede spor og trykker på MD  II (eller på  på fjernbetjeningen), vil afspilningen begynde fra det første spor i den første gruppe på MD-pladen.

Inden optagelsen begyndes

MD'er (MiniDisc) gør det muligt at optage og afspille musik digitalt med høj lyd kvalitet. En anden egenskab hos MD-plader er spormarkering. Spormarkeringsegenskaben muliggør hurtig opsøgning af et bestemt punkt på og nem redigering af optagne spor. Optagemetoden og den måde, hvorpå sporumrene optages, er imidlertid forskellig, afhængigt af den kilde, der optages fra.

Når den kilde, der optages, er:

• Dette systems CD-afspiller

- MD-optageren udfører digital optagelse.*¹
- Sporumrene markeres automatisk som på den originale CD-plade. Dog vil sporumrene ikke blive markeret, afhængigt af sporet (side 63).

• Andre digitale apparater tilsluttet DIGITAL OPTICAL IN-jackstikket

- MD-optageren udfører digital optagelse.*¹
- Sporumrene markeres på forskellig måde, afhængigt af den kilde, der optages.

• Dette systems tuner eller andre analoge apparater tilsluttet ANALOG IN-jackstikkene

- MD-optageren udfører analog optagelse.*²
- Et sporummer markeres kun ved begyndelsen af en optagelse, men hvis niveausynkroniseringsfunktionen aktiveres (side 24), vil sporumrene automatisk blive markeret synkront med niveauet af indgangssignalet.

Hvis en delvist optaget MD anvendes

Det er ikke muligt at optage, mens det optagne spor overskrives.

Optagelsen begynder efter de optagne spor.

Hvis du vil slette de optagne spor, skal du gøre dette med brug af slette-funktionen (side 33).

Bemærk angående MD-spornumre

På en MD optages spornumrene (sporrækkefølgen), informationen om start- og slutpunktet for sporene i TOC^{*3} området uafhængigt af lydinformationen. De optagne spor kan redigeres hurtigt ved at man modificerer TOC-informationen.

Om optagefejl

- Med de følgende typer CD-plader kan der forekomme en læsefejl eller støj, når de optages på en MD:
 - CD-plader med påsatte klæbemærker
 - CD-plader med uregelmæssig form (for eksempel hjerte- eller stjerneform)
 - CD-plader med trykt tekst på kun den ene side.
 - Ridsede CD-plader
 - Snavsede CD-plader
 - Skæve CD-plader
- Hvis følgende sker under CD-afspilning eller -optagelse, kan der opstå læsefejl eller støj i slutproduktet:
 - Pladeskuffen eller en anden del af systemet udsættes for rystelse.
 - Systemet står på en skæv eller blød flade.
 - Systemet står i nærheden af en højttaler, en dør eller en anden kilde til vibration.
- Hvis ovennævnte læsefejl opstår, kan der blive lavet et ekstra spor uden lyd. Denne type spor kan slettes med brug af slette-funktionen (side 33).

*1 Vi henviser til "Systembegrænsninger hos MD-optageren" på side 63 angående detaljer om begrænsningen af digital optagelse.

*2 Selv hvis et digitalt apparat tilsluttes, vil MD-optageren udføre analog optagelse.

*3 TOC: Table Of Contents = Indholdsfortegnelse

Efter optagelsen

Tryk på MD \triangle for at tage MD-pladen ud eller tryk på I/⏻ (tænd/sluk) for at slukke for systemet.

"TOC" eller "STANDBY" begynder at lyse eller blinke. Indholdsfortegnelsen (TOC) opdateres og optagelsen er fuldført.

Inden netledningen tages ud af forbindelse

MD-optagelsen er færdig, når indholdsfortegnelsen (TOC) er opdateret. TOC opdateres, når du tager MD-pladen ud eller trykker på I/⏻ for at slukke for systemet. Træk ikke netledningen ud, inden du har opdateret indholdsfortegnelsen (TOC) eller mens den opdateres (mens "TOC" lyser eller blinker).

Beskyttelse af et optaget MD

En optaget MD kan beskyttes ved at man skyder tappen på siden af MD'en til åben stilling. I denne stilling er det ikke muligt at optage på MD'en. Hvis du vil optage på MD'en, skal tappen skydes til lukket stilling.

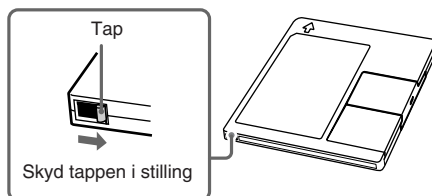

Optagelse af spor i grupper

— Gruffefunktion

Hvad er gruppefunktionen?

Gruffefunktionen giver dig mulighed for at afspille, optage og redigere sporene på en MD-plade i grupper. Dette er praktisk, hvis man vil samle flere CD-albummer, som er optaget i MDLP-indstilling, på en enkelt MD.

Gruffefunktionen aktiveres og deaktiveres ved indtrykning af GROUP ON/OFF.

Gruffefunktion: Fra

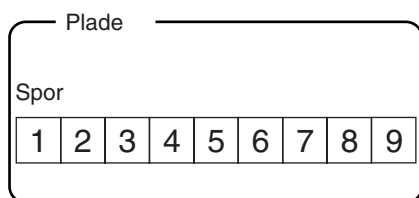

Gruffefunktion: Til

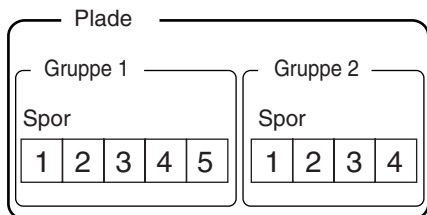

Anvendelse med brug af gruppefunktionen

- Kun afspilning af sporene i den ønskede gruppe (side 16)
- Navngivning af en gruppe (side 28)
- Registrering af optagne spor til en ny gruppe (side 31)
- Ophævelse af gruppregreringer (side 32).

Bemærk

MD-plader, som er optaget med brug af gruppefunktionen i dette system, kan anvendes med andre systemer, som understøtter gruppefunktionen. Bemærk dog, at betjening af andre systemer kan afvige fra betjeningerne af dette system.

Hvordan optages gruppeinformation?

Når der optages med brug af gruppefunktionen, vil gruppestyringsinformationen automatisk blive optaget på MD-pladen som pladetitel. En karakterrække vil specifikt blive skrevet i området for optagelse af pladetitler.

Område for optagelse af pladetitler

0 ; Favorites // 1 – 5 ; Rock // 6 – 9 ; Pops // ...
① ② ③

① Pladetitlen er “Favorites”.

② Spor 1 til 5 registreres i “Rock” gruppen.

③ Spor 6 til 9 registreres i “Pops” gruppen.

Når en MD, som er optaget med brug af gruppefunktionen, derfor sættes i et system, som ikke understøtter gruppefunktionen eller i dette system med gruppefunktionen deaktiveret, vil ovenstående karakterrække blive vist i dens helhed som pladetitel.

Bemærk, at hvis du genudlæser denne karakterrække ved en fejtagelse med brug af navngivningsfunktionen, er det ikke sikkert, at du kan anvende gruppefunktionen for den MD.*

* GROUP-indikatoren blinker. For at anvende gruppefunktionen igen, skal du først udføre proceduren i “Ophævelse af registreringerne af alle spor på en MD” på side 32 og ophæve registreringerne af alle sporene på MD'en.

Bemærk

- Gruffefunktionsindstillingen gemmes i hukommelsen, selv hvis MD'en tages ud eller der slukkes for systemet.
- Når gruppefunktionen er aktiveret, vil spor der ikke er registreret til en gruppe, ikke blive vist og kan ikke afspilles.
- Det er ikke muligt at ændre grupperækkefølgen.
- GROUP-indikatoren begynder at blinke, hvis du isætter en plade med gruppestyringsinformation skrevet i et andet end det rigtige format. I dette tilfælde kan gruppefunktionen ikke anvendes.

Optagelse til en ny gruppe

Du kan lave nye grupper med CD-albummer eller kunstnere etc.

1 Sæt en optagbar MD i.

2 Tryk gentagne gange på FUNCTION for at vælge den kilde, der skal optages.

- CD: Optagelse fra dette systems CD-afspiller.
- TAPE: Optagelse fra dette systems kassettebåndoptager.
- TUNER: Optagelse fra dette systems tuner.
- OPTICAL IN: Optagelse fra det til DIGITAL OPTICAL IN-jackstikket tilsluttede apparat.
- ANALOG IN: Optagelse fra det til ANALOG IN-jackstikkene tilsluttede apparat (ekstraudstyr).

3 Tryk gentagne gange på GROUP ON/OFF, indtil GROUP-indikatoren begynder at lyse.

4 Tryk på MD ●REC.

“New Group” begynder at blinke, og MD-optageren indstilles til standby til optagelse.

5 Tryk på MD ►II (eller på ► på fjernbetjeningen) og begynd derefter afspilning af den kilde, der skal optages.

Hvis du vil fortsætte optagelsen ind i en anden ny gruppe, skal du ændre funktionen til MD efter optagelsen, trykke på MD ■ gentagne gange, indtil pladetitlen og det samlede antal grupper kommer frem og derefter udføre trin 2 til og med 5.

Optagelse til en eksisterende gruppe

Tryk efter trin 4 gentagne gange på GROUP SKIP, indtil den ønskede gruppe kommer frem, og gå derefter til trin 5. Nye spor vil blive optaget efter det sidste spor i gruppen.

Hvis “Group Full!” kommer frem, når du trykker på MD ●REC i trin 4

Du kan ikke begynde optagelsen, fordi der ikke er tilstrækkelig karakterplads til gruppestyring. Slet unødvendige karakterer (pladetitel eller sportitler), indtil gruppe-optagelse er mulig (se side 30).

Et par tips

- Det er muligt at indstille optageniveauet (side 25).
- Det er muligt at bekræfte den resterende, optagbare tid på MD-pladen under optagelse ved at trykke på DISPLAY på fjernbetjeningen.

Bemærk

- Den nye gruppe tilføjes efter eksisterende grupper med sporene registreret.
- Der kan registreres op til 99 grupper på en enkelt MD-plade.
- Når du optager et spor til en eksisterende gruppe, kan de spornumre, som kommer efter det nyligt optagne spor, skifte, når gruppe-funktionen deaktiveres.
- Hvis “Group Full!” kommer frem under optagelse, vil spornumrene ikke blive markeret.

Optagelse af en CD til en MD

— CD-MD synkroniseret optagelse/ CD-MD synkroniseret optagelse med høj hastighed

Det er muligt at optage en hel CD til en MD. Udover optagelse med normal hastighed, kan du også optage med høj hastighed (omkring fire gange den normale hastighed). Optagetiden kan vælges ved at man skifter optagemåde.

1 Sæt en optagbar MD i.

2 Sæt den CD-plade, du vil optage, i.

3 For at optage med anvendelse af gruppe-funktionen, skal du trykke gentagne gange på GROUP ON/OFF, indtil GROUP-indikatoren begynder at lyse.

For at optage med brug af gruppe-funktionen, skal du slukke GROUP-indikatoren og gå videre til trin 4.

4 Tryk gentagne gange på REC MODE for at vælge optagemåde.

Vælg den ønskede optagetid.

Optagetid	Vælg (optagemåde)
Standard	Ingen indikering (stereo)
Dobbelt	LP2 (LP2-stereo)
Firedobbelt	LP4 (LP4-stereo)
Dobbelt (skift stereosignalet til mono-signal)	MONO (monofonisk)

5 Tryk gentagne gange på SYNCHRO, indtil "CD→MD SYNC" kommer frem.

Vælg "HISPEED SYNC", hvis du vil optage med høj hastighed (CD-MD synkroniseret optagelse med høj hastighed).

6 Tryk på ENTER/START.

"Press START" begynder at blinke. MD-optageren indstilles nu til optagelse, og CD-afspilleren pausestopper for afspilning.

7 For at optage uden anvendelse af gruppe-funktionen, skal du udføre nedenstående, afhængigt af hvor du vil optage:

Optagelse til en ny gruppe

Tryk gentagne gange på GROUP SKIP, indtil "New Group" kommer frem.

Optagelse til en eksisterende gruppe

Tryk gentagne gange på GROUP SKIP, indtil den ønskede gruppe kommer frem. Gå videre til trin 8 for at optage uden anvendelse af gruppe-funktionen.

8 Tryk på ENTER/START, mens "Press START" blinker.

Optagelsen begynder.

Når optagelsen er færdig, stopper CD-afspilleren og MD-optageren automatisk.

Standsnng af optagelsen

Tryk på MD ■.

Optagelse af en CD til en MD og et bånd samtidigt

Sæt et optagbart bånd i og vælg derefter "DUAL SYNC" i trin 5.

Uanset om MD'en eller båndet slutter midt i optagelsen, vil den anden fortsætte med at optage.

Optagelse af udelukkende dine favorit-CD-spor

Du har mulighed for at optage udelukkende dine favorit-CD-spor ved hjælp af programafspilningsfunktionen. Udfør trin 1 til og med 5 i afsnittet "Programmering af CD-spor" (side 10) mellem trin 2 og 3.

Et par tips

- Se side 26 angående detaljer om LP2/LP4-optagelse.
- Se side 27 angående detaljer om CD-MD synkroniseret optagelse med høj hastighed.

Bemærk

- Det er ikke muligt at pausestoppe optagelsen.
- Hvis afspilningsmåden er sat til gentaget afspilning eller afspilning i tilfældig rækkefølge, vil afspilningsmåden skifte til normal afspilning i trin 6.

Optagelse af et bånd på en MD

— TAPE-MD synkroniseret optagelse

Det er muligt at lave en analog optagelse af et bånd på en MD-plade. TYPE I (normale) bånd kan anvendes.

- 1 Sæt en optagbar MD-plade i.
- 2 Isæt det bånd, som skal optages.
- 3 Tryk på gentagne gange på SYNCHRO, indtil "TAPE→MD SYNC" kommer frem.

4 Tryk på ENTER/START.

"Press START" begynder at blinke. MD-optageren indstilles til standby til optagelse og båndoptageren pausestopper for afspilning.

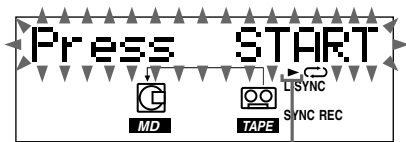

Båndafspilningsside*

* ► kommer frem for oversiden og ◀ for undersiden. For at afspille den side, der ikke er indikeret, skal du trykke på ■ og tage kassettebåndet ud og vende det, og derefter udføre trin 3 og 4 igen.

5 Tryk gentagne gange på DIRECTION, indtil ►◄ kommer frem for at afspille den ene side eller på ►◃ (eller ◄◃) for at afspille begge sider.

6 Tryk på ENTER/START, mens "Press START" blinker.

Optagelsen begynder.

Når optagelsen er færdig, stopper båndoptageren og MD-optageren automatisk.

Standstning af optagelsen

Tryk på MD ■.

Manuel optagelse på en MD-plade

— Manuel optagelse

Det er muligt at optage udelukkende de ønskede dele fra en CD-plade eller et andet tilsluttet apparat.

1 Sæt en optagbar MD-plade i.

2 Tryk gentagne gange på FUNCTION for at vælge den kilde, der skal optages.

- CD: Optagelse fra dette systems CD-afspiller.
- TAPE: Optagelse fra dette systems kassettebåndoptager.
- TUNER: Optagelse fra dette systems tuner.
- OPTICAL IN: Optagelse fra det til OPTICAL IN-jackstikket tilsluttede apparat.
- ANALOG IN: Optagelse fra det til ANALOG IN-jackstikkene tilsluttede apparat.

3 Tryk gentagne gange på REC MODE for at vælge optagemåden.

Vælg den ønskede optagetid.

Optagetid	Vælg (optagemåde)
Standard	Ingen indikering (stereo)
Dobbelt	LP2 (LP2 stereo)
Firedobbelt	LP4 (LP4 stereo)
Dobbelt (ændr stereosignalet til mono-signal)	MONO (monaural)

4 Tryk på MD ●REC.

MD-optageren indstilles til standby til optagelse.

5 Tryk på MD ►|| (eller på ► på fjernbetjeningen) og begynd derefter afspilning af den kilde, der skal optages.

Standstning af optagelsen

Tryk på MD ■.

Manuel optagelse på en MD-plade (fortsat)

Et par tips

- Hvis du vil optage manuelt midt i et spor i dette system, skal du trykke på CD ►|| (eller på || på fjernbetjeningen) inden trin 4 for at pausestoppe afspilningen og derefter trykke på CD ►|| (eller på ► på fjernbetjeningen) i trin 5 for at begynde afspilningen.
- Det er muligt at bekræfte den resterende, optagbare tid på MD-pladen under optagelse ved at trykke på DISPLAY på fjernbetjeningen.
- Hvis der høres cyklisk, statisk støj under optagelse af en AM-radioudsendelse, skal du flytte AM-rammeantennen for at reducere støjen eller tilslutte en jordledning til h terminalen.
- Vi henviser til side 26 angående detaljer om LP2/LP4-optagelse.
- Det er muligt regulere optageniveauet (side 25).

Start af optagelse med 6 sekunders forprogrammeret lyddata

— Time Machine-optagelse

Når der optages fra en FM- eller satellitudsendelse, vil de første par sekunder af materialet ofte gå tabt på grund af den tid, det tager at bekræfte indholdet og trykke på optageknappen. Tidsmaskine-optagefunktionen gemmer konstant den nyeste lyddata i en bufferhukommelse og forhindrer således, at dette materiale går tabt. Dette giver dig mulighed for at optage lyden fra 6 sekunder inden optagelsen begynder, som vist på illustrationen herunder:

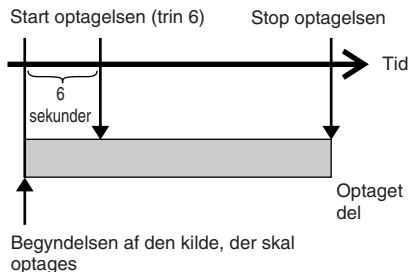

- 1 Sæt en optagbar MD-plade i.
- 2 Tryk gentagne gange på FUNCTION for at vælge den kilde, der skal optages.
- 3 Tryk gentagne gange på REC MODE for at vælge optagemåden.

Vælg den ønskede optagetid.

Optagetid	Vælg (optagemåde)
Standard	Ingen indikering (stereo)
Dobbelt	LP2 (LP2-stereo)
Firedobbelt	LP4 (LP4-stereo)
Dobbelt (ændr stereosignalet til mono-signal)	MONO (monofonisk)

- 4 Tryk på MD ●REC.

MD-optageren indstilles til standby til optagelse.

- 5 Begynd afspilning af den kilde, der skal optages.

- 6 Tryk på ENTER/YES på fjernbetjeningen på det ønskede punkt for at begynde optagelsen.

Standstning af tidsmaskine-optagelse

Tryk på MD ■.

Et tip

Vi henviser til side 26 angående detaljer om LP2/LP4-optagelse.

Bemærk

MD-optageren begynder at gemme lyddata, når optageren er indstillet til standby i trin 4 og du begynder afspilning af kilden. Hvis der er gået mindre end 6 sekunder, efter at du har trykket på ENTER/YES på fjernbetjeningen, vil tidsmaskine-optagelsen begynde med mindre end 6 sekunders lyddata.

Optagetips

Tilføjelse af "LP:" til et spornavn under MDLP-optagelse

Det er muligt at tilføje "LP:" til begyndelsen af den sportitel, som kommer frem, hvis du forsøger at afspille sporet i et system, der ikke understøtter MDLP-indstillingen. Denne praktiske funktion oplyser dig straks om, at sporet er optaget i MDLP-indstilling og ikke kan afspilles.

Den kommer ikke frem, hvis systemet understøtter MDLP-indstilling.

- 1 Tryk gentagne gange på FUNCTION for at skifte funktionen til MD.
- 2 Tryk på MENU/NO på fjernbetjeningen.
- 3 Tryk gentagne gange på ◀◀ eller ▶▶ på fjernbetjeningen, indtil "Setup?" kommer frem, og tryk derefter på ENTER/YES på fjernbetjeningen.
- 4 Tryk gentagne gange på ◀◀ eller ▶▶ på fjernbetjeningen, indtil "LP Stamp Off" (eller "LP Stamp On") kommer frem, og tryk derefter på ENTER/YES på fjernbetjeningen.
- 5 Tryk gentagne gange på ◀◀ eller ▶▶ på fjernbetjeningen for at vælge indstillingen, og tryk derefter på ENTER/YES på fjernbetjeningen.

For at	Vælg
Tilføj "LP:"	LP Stamp On (fabriksindstilling)
Annullere tilføjelse af "LP:"	LP Stamp Off

- 6 Tryk på MENU/NO på fjernbetjeningen.

Bemærk

Når indstillet til "On", vil "LP:" blive optaget som sportitlen, således at antallet af karakterer, som kan indtastes til en MD, mindskes. Derudover vil "LP:" også blive føjet til det sidste spor, hvis du deler et "LP:" spor med defunktionen.

Markering af spornumre

• Automatisk under optagelse (niveausynkroniseringsoptagelse)

Spornumre markeres automatisk som på den oprindelige kilde under optagelse fra dette systems CD-afspiller eller det apparat, som er tilsluttet DIGITAL OPTICAL IN-jackstikket. Det afhænger imidlertid af sporet, om spornumrene markeres (side 63).

Anvend niveausynkroniseringsoptagefunktionen til automatisk at markere spornumre under optagelse fra dette systems tuner eller apparater, som er tilsluttet ANALOG IN-jackstikkene. Dog vil spornumrene ikke automatisk blive markeret, hvis den kildelyd, der skal optages, er behæftet med støj (for eksempel bånd eller radioudsendelser).

Bemærk

Når en CD-plade optages, markeres spornumrene der, hvor optagelsen pausestoppedes. Derudover kan det ske, at sporene optages som det samme enkelte spor med et enkelt spornummer, når det samme enkelte spor på den samme CD optages gentagne gange.

• På et hvilket som helst punkt under optagelse (spormarkering)

Det er muligt at markere spornumre under manuel optagelse af en hvilken som helst kilde.

• Efter optagelse

Anvend defunktionen (side 36).

Denne funktion er praktisk, når kilden er bånd eller radioudsendelser og spornumrene ikke markeres automatisk.

fortsættes

Optagetips (fortsat)

Automatisk markering af sporumre under optagelse

— Niveau synkro-optagelse

Niveau synkro-optagefunktionen er fabriksindstillet til at være aktiveret, så sporumre markeres automatisk. Hvis "L-SYNC" ikke kommer frem under optagelse, skal niveau synkro-optagelse aktiveres som vist herunder. Sporumre markeres automatisk, hvis indgangssignalet kontinuerligt er under et vist niveau i mere end to sekunder og derefter overstiger dette niveau.

- 1 Tryk på MD på fjernbetjeningen.
- 2 Tryk på MENU/NO på fjernbetjeningen.
- 3 Tryk gentagne gange på ◀◀ eller ▶▶ på fjernbetjeningen, indtil "Setup?" kommer frem, og tryk derefter på ENTER/YES på fjernbetjeningen.
- 4 Tryk gentagne gange på ◀◀ eller ▶▶ på fjernbetjeningen, indtil "T.Mark Off" (eller "T.Mark LSync") kommer frem, og tryk derefter på ENTER/YES på fjernbetjeningen.
- 5 Tryk gentagne gange på ◀◀ eller ▶▶ på fjernbetjeningen for at vælge indstillingen, og tryk derefter på ENTER/YES på fjernbetjeningen.

For at	Vælg
Aktivere niveau synkro-optagefunktionen	T.Mark LSync (fabriksindstilling)
Deaktivere niveau synkro-optagefunktionen	T.Mark Off

"L-SYNC" lyser, når funktionen for niveausynkroniseringsoptagelse er aktiveret.

- 6 Tryk på MENU/NO på fjernbetjeningen. Følg proceduren for hver type optagelse for at gå videre med optagelsen.

Ændring af udløserniveauet for niveau synkro-optagelse

Når niveau synkro-optagelse er indstillet til "On", markeres sporumre automatisk, når indgangssignalet er under det i dette afsnit indstillede udløserniveau i mere end to sekunder og derefter overstiger dette niveau. Fabriksindstillingen er "-50 dB".

Når optagekilden er et bånd eller en radioudsendelse og sporumre ikke markeres korrekt på grund af støj, skal dette niveau indstilles højere, således at sporumre nemt markeres.

Udfør nedenstående procedure for at ændre det signalniveau, som udløser niveau synkro-optagelse.

- 1 Tryk på MD på fjernbetjeningen.
- 2 Tryk på MENU/NO på fjernbetjeningen.
- 3 Tryk gentagne gange på ◀◀ eller ▶▶ på fjernbetjeningen, indtil "Setup?" kommer frem, og tryk derefter på ENTER/YES på fjernbetjeningen.
- 4 Tryk gentagne gange på ◀◀ eller ▶▶ på fjernbetjeningen, indtil "LS(T)" kommer frem, og tryk derefter på ENTER/YES på fjernbetjeningen.
- 5 Tryk gentagne gange på ◀◀ eller ▶▶ på fjernbetjeningen for at vælge niveauet, og tryk derefter på ENTER/YES på fjernbetjeningen.

Niveauet kan indstilles til et hvilket som helst niveau mellem -72 db og 0 db i trin på 2 db.

- 5 Tryk på MENU/NO på fjernbetjeningen.

Markering af sporumre på et bestemt sted under optagelse

— Spormarkering

Det er muligt at markere sporumre når som helst under manuel optagelse, uanset kildelydens type.

Tryk på MD ●REC under manuel optagelse på det punkt, hvor du vil lave en spormarkering.

Sporene efter det tilføjede vil blive gennummerede.

Markering af sporumre efter optagelse

Anvend delefunktionen (side 36).

Hvordan man automatisk laver et 3 sekunders langt mellemrum mellem spor

— Smart Space

Smart Space-funktionen gør det muligt automatisk at lave blanke mellemrum af 3 sekunders varighed mellem spor under en digital optagelse fra en CD-plade. Hvad angår andre typer optagelse, vil MD-optageren erstatte dette lydløse afsnit med et blankt afsnit på omkring 3 sekunder og derefter fortsætte optagelsen, hvis Smart Space-funktionen er aktiveret og der ikke er nogen lydinput i omkring 3 sekunder eller mere (men under 30 sekunder).

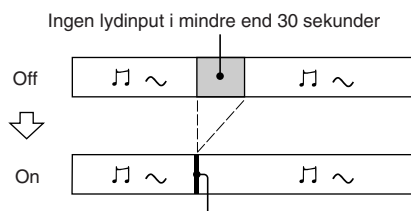

Erstattes af en blankt afsnit på 3 sekunder, hvorefter optagelsen fortsætter

Auto Cut: Når Smart Space-funktionen er aktiveret og der ikke er nogen lydinput i 30 sekunder eller mere, vil MD-optageren erstatte dette lydløse afsnit med et blankt afsnit på 3 sekunder og derefter blive indstillet til optagepause.

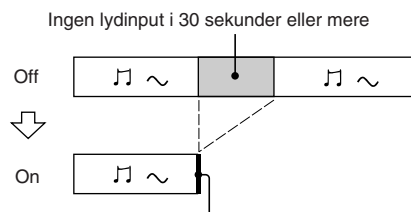

Erstattes af et blankt afsnit på 3 sekunder, hvorefter optagelsen pausestopper

- 1 Tryk på MD på fjernbetjeningen.
- 2 Tryk på MENU/NO på fjernbetjeningen.
- 3 Tryk gentagne gange på **◀◀** eller **▶▶**, indtil "Setup?" kommer frem, og tryk derefter på ENTER/YES på fjernbetjeningen.
- 4 Tryk gentagne gange på **◀◀** eller **▶▶** på fjernbetjeningen, indtil "S.Space Off" (eller "S.Space On") kommer frem, og tryk derefter på ENTER/YES på fjernbetjeningen.
- 5 Tryk på **◀◀** eller **▶▶** på fjernbetjeningen for at vælge indstillingen, og tryk derefter på ENTER/YES på fjernbetjeningen.

For at	Vælg
Aktivere Smart Space-funktionen	S.Space On (fabriksindstilling)
Deaktivere Smart Space-funktionen	S.Space Off

- 6 Tryk på MENU/NO på fjernbetjeningen. Følg proceduren beskrevet på de forskellige sider om optagelse angående, hvordan du fortsætter optagelsen.

Indstilling af optageniveauet

Når du optager på en MD-plade, kan du indstille optageniveauet til den ønskede styrke. Det er ikke alene muligt at indstille optageniveauet under en analog optagelse, men også under en digital optagelse fra en CD-plade etc.

- 1 Tryk gentagne gange på FUNCTION for at vælge den kilde, der skal optages.
- 2 Tryk på MD ●REC. MD-optageren indstilles til standby til optagelse.
- 3 Begynd afspilning af den kilde, der skal optages.

fortsættes

Optagetips (fortsat)

4 Tryk på MENU/NO på fjernbetjeningen for at vise "Setup?", og tryk derefter på ENTER/YES på fjernbetjeningen.

5 Tryk gentagne gange på ◀◀ eller ▶▶ på fjernbetjeningen, indtil "LevelAdjust?" kommer frem, og tryk derefter på ENTER/YES på fjernbetjeningen.

6 Tryk gentagne gange på ◀◀ eller ▶▶ på fjernbetjeningen for at indstille optageniveauet.

Indstil til det optimale niveau og kontroller samtidigt, at "OVER" ikke kommer frem på displayet, når lyden er højest.



Indstil niveauet således, at "OVER" ikke lyser.

7 Tryk på ENTER/YES på fjernbetjeningn.

8 Tryk på MENU/NO på fjernbetjeningen.

9 Tryk på MD ■.

10 Stop afspilningen, hvis en CD-plade eller en anden lydkilde er under afspilning.

Følg proceduren for hver type optagelse angående, hvordan du fortsætter optagelsen.

Et par tips

- Det er også muligt at indstille optageniveauet under optagelse.
- Når optageniveauet er indstillet, vil det blive bibeholdt, indtil det indstilles igen.
- Det er ikke muligt at indstille optageniveauet under CD-MD synkro-optagelse.

Forklaring af optageindstillingerne

Optagelse i lang tid

Dette system har to langtids optagemåder, nemlig LP2 og LP4 (MDLP-optagelse).

Tryk på REC MODE for at vælge optageindstillingen. Se de forskellige sider om optagelse (20–22).

MD-plader, som er optaget i MDLP-stereoindstilling, afspilles kun på systemer med følgende mærker:

MDLP MDLP

MD-plader, som er optaget i MDLP-stereoindstilling, kan ikke afspilles på et system, som ikke understøtter MDLP-indstilling. Du kan tilføje "LP:" ved begyndelsen af en sportitel, hvis du forsøger at afspille sporet på et system, som ikke understøtter MDLP-indstilling (side 23).

Et par tips

- LP4-stereoindstilling (4× langtids optageindstilling) giver en lang stereo-optagetid ved anvendelse af et specielt komprimeringsystem. Hvis du lægger vægt på lyd kvalitet, anbefales stereo-optagelse eller LP2-stereo-optagelse (2× langtids optageindstilling).
- Det er muligt at blande optageindstillingerne på en MD-plade.
- Den valgte optageindstilling bibeholdes, selv efter at optagelsen er færdig. Tryk gentagne gange på REC MODE, hvis du vil ændre optageindstillingen.

Bemærk

- Det er ikke muligt at ændre optageindstillingen under optagepause eller optagelse.
- Selv hvis optageindstillingen er sat til "MONO", vil lyden fra højttalerne lyde som optaget fra kilden (i stereo, når en stereokilde optages).

CD-MD synkroniseret optagelse med høj hastighed

Hvis du anvender CD-MD synkroniseret optagelse med høj hastighed eller hvis du optager en CD-plade i dens oprindelige sporrækkefølge, kan du optage med høj hastighed (omkring fire gange den normale hastighed). Vælg denne indstilling, hvis du anvender CD-MD synkroniseret optagelse med høj hastighed (side 20).

Hvis CD-MD synkroniseret optagelse med høj hastighed ikke kan anvendes

Hvis "Retry" blinker

Der er sket en læsefejl, og systemet forsøger at læse dataen igen.

- Hvis det fornyede forsøg lykkedes, vil systemet fortsætte med CD-MD synkroniseret optagelse med høj hastighed.
- Hvis tilstanden af den isatte CD-plade eller systemet er dårlig, og det fornyede forsøg mislykkes, betyder det, at funktionen for CD-MD synkroniseret optagelse med høj hastighed er sat ud af kraft. I dette tilfælde vil "NORM" blinke på displayet, hvorefter MD-optageren automatisk begynder at optage i funktionen for almindelig CD-MD synkroniseret optagelse. Bemærk, at medhør af det optagne signal ikke er muligt, hvis dette sker.

Bemærk

- Lyden kan ikke høres under optagelsen.
- De følgende poster er enten inoperative eller kan ikke anvendes under CD-MD synkroniseret optagelse med høj hastighed:
 - Den automatiske afskæringsfunktion (Auto Cut)
 - Det i opsætningsmenuen specificerede optageniveau (optageniveauet er indstillet til 0,0 dB).

Inden redigering begyndes

Det er kun muligt at redigere en MD-plade, hvis:

- MD-pladen er optagbar.
- MD-afspilningsindstillingen er normal afspilning.

Kontroller følgende, inden redigering påbegyndes.

1 Bekræft tappens stilling på den MD-plade, som skal redigeres.

Sæt tappen til lukket stilling.

Hvis MD'en er beskyttet, kan den ikke redigeres.

2 Tryk gentagne gange på PLAY MODE, indtil både "SHUF" og "PGM" forsvinder.

MD'en kan kun redigeres i normal afspilningsindstilling. Den kan ikke redigeres i blandet afspilningsindstilling eller programafspilningsindstilling.

annullering under redigering

Tryk på MENU/NO på fjernbetjeningen.

Efter redigering

Tryk på MD \blacktriangle for at tage MD-pladen ud eller tryk på I/⏻ (tænd/sluk) for at afbryde systemet.

"TOC" eller "STANDBY" begynder at lyse eller blinke. Indholdsfortegnelsen (TOC) opdateres og redigeringen er færdig.

Inden netledningen tages ud af forbindelse

MD-redigeringen er færdig, når MD-indholdsfortegnelsen (TOC) er opdateret. Indholdsfortegnelsen (TOC) opdateres, når du tager MD-pladen ud eller trykker på I/⏻ for at afbryde systemet. Tag ikke netledningen ud af forbindelse, inden indholdsfortegnelsen (TOC) er opdateret eller mens den opdateres (mens "TOC" lyser eller blinker) for at sikre, at redigeringen bliver komplet.

Navngivning af en MD

— Navngivningsfunktion

Det er muligt at lave titler til dine optagne MD-plader, spor og grupper som beskrevet herunder.

Under optagelse

Under CD-MD synkroniseret optagelse vil CD-TEXT information automatisk blive optaget.

Hvis du vil annullere optagelse af CD-TEXT informationen, skal du ændre indstillingen som vist herunder. Anvend fjernbetjeningen til at udføre dette.

Tryk på MD for at skifte funktionen til MD og tryk på MENU/NO, tryk gentagne gange på \blacktriangleleft eller \blacktriangleright , indtil "Setup?" kommer frem, og tryk derefter på ENTER/YES. Tryk gentagne gange på \blacktriangleleft eller \blacktriangleright , indtil "Txt Save On" kommer frem, og tryk derefter på ENTER/YES. Tryk igen gentagne gange på \blacktriangleleft eller \blacktriangleright , indtil "Txt Save Off" kommer frem, og tryk derefter på ENTER/YES og til sidst på MENU/NO. Fabriksindstillingen er "ON".

Bemærk

Selv hvis "Txt Save Off" er valgt, vil CD-TEXT informationen automatisk blive optaget, afhængigt af pladen.

Efter optagelse

Anvend navngivningsfunktionen. Du kan indtaste ialt cirka 1.700 karakterer til pladetitlen, sportitlerne og gruppetitlerne på en enkelt MD-plade.

Når du navngiver en MD, som er optaget med brug af gruppefunktionen, skal du huske at navngive pladen med gruppefunktionen aktiveret, således at du ikke kommer til at gendulæse gruppestyringsinformationen ved en fejltagelse.

Vi henviser til side 18 angående detaljer om gruppestyringsinformationen.

1 Tryk på MD på fjernbetjeningen.

2 Udfør nedenstående, afhængigt af, hvad du vil navngive:

Navngivning af et spor

Tryk gentagne gange på ◀◀ eller ▶▶ indtil det ønskede spornummer kommer frem, og tryk derefter på NAME EDIT/SELECT på fjernbetjeningen.

Navngivning af en MD

Tryk på NAME EDIT/SELECT på fjernbetjeningen, mens det samlede antal spor (eller grupper, når gruppefunktionen er aktiveret) vises.

Navngivning af en gruppe

Tryk gentagne gange på GROUP ON/OFF, indtil GROUP-indikatoren begynder at lyse, og tryk derefter gentagne gange på GROUP SKIP, indtil den ønskede gruppe kommer frem. Tryk på NAME EDIT/SELECT på fjernbetjeningen, mens det samlede antal spor indenfor den ønskede gruppe vises.

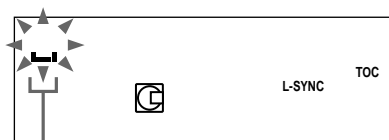

Markør

3 Tryk gentagne gange på NAME EDIT/SELECT på fjernbetjeningen for at vælge den ønskede karaktertype.

Karaktertype	Vælg
Alfabet (store bogstaver)/ blankt mellemrum/ symboler	Selected AB
Alfabet (små bogstaver)/ blankt mellemrum/ symboler	Selected ab
Tal	Selected 12

4 Indtast en karakter

Karaktertype	Gør dette
Alfabet	Tryk gentagne gange på den modsvarende bogstavknop (eller på ◀◀/▶▶) på fjernbetjeningen, indtil den karakter, som skal indtastes, begynder at blinke, og tryk derefter på CURSOR→ på fjernbetjeningen.
Tal	Tryk på de modsvarende nummerknapper på fjernbetjeningen.
Blankt mellemrum	Tryk på 10/0 på fjernbetjeningen.
˘ - / , . () : ! ?	Tryk gentagne gange på 1 på fjernbetjeningen.
& + < > _ = “ ; # \$ % @ * `	Tryk på 1 på fjernbetjeningen, og tryk derefter gentagne gange på ◀◀/▶▶ på fjernbetjeningen.

5 Gentag trin 3 og 4 for at indtaste resten af navnet.

6 Tryk på ENTER/YES på fjernbetjeningen.

fortsættes

Navngivning af en MD (fortsat)

Ændring af karakteren

Tryk i trin 3 eller 4 gentagne gange på ←CURSOR eller CURSOR→, indtil den karakter, der skal ændres, begynder at blinke, tryk på CLEAR på fjernbetjeningen for at slette karakteren, og gentag derefter trin 3 og 4.

Tilføjelse af en karakter

Tryk efter trin 1 og 2 på ←CURSOR eller CURSOR→, indtil markøren kommer til det punkt, hvor karakteren skal indsættes, og gå derfor videre til trin 3.

Et tip

Det er muligt at navngive et spor under afspilning. Afspilningen gentages, indtil navngivningen er færdig.

Bemærk

Hvis du indtaster symbolet “/” mellem karaktererne i pladetitler som for eksempel “abc//def”, er det ikke sikkert, at du kan anvende gruppefunktionen.

Bekræftelse af titlerne

For at bekræfte titlerne, skal du trykke på SCROLL på fjernbetjeningen i stopindstilling. For at bekræfte sportitlen, skal du trykke på SCROLL på fjernbetjeningen under afspilning. Titlen vises som rulletekst på displayet.

For at bekræfte gruppetitlerne, skal du trykke gentagne gange på GROUP ON/OFF i stopindstilling, indtil GROUP-indikatoren begynder at lyse. Tryk derefter gentagne gange på GROUP SKIP, indtil den ønskede gruppe kommer frem, og tryk på SCROLL på fjernbetjeningen. For at stoppe rulningen, skal du trykke på SROLL på fjernbetjeningen. Tryk på knappen igen, hvis du vil fortsætte rulningen.

Sletning af titler

- 1 For at slette gruppetitler, skal du trykke gentagne gange på GROUP ON/OFF i stopindstilling, indtil GROUP-indikatoren begynder at lyse.
- 2 Tryk på MENU/NO på fjernbetjeningen i stopindstilling.
- 3 Tryk gentagne gange på I◀◀ eller ▶▶I på fjernbetjeningen, indtil “Nm Erase?” kommer frem, og tryk derefter på ENTER/YES på fjernbetjeningen.
- 4 Sletning af pladetitler

Tryk på I◀◀ eller ▶▶I på fjernbetjeningen, indtil “Nm Ers Disc” kommer frem, og tryk derefter på ENTER/YES på fjernbetjeningen.

Sletning af sportitler

Tryk gentagne gange på I◀◀ eller ▶▶I på fjernbetjeningen, indtil det ønskede spornummer kommer frem, og tryk derefter på ENTER/YES på fjernbetjeningen.

Sletning af gruppetitler

Tryk gentagne gange på I◀◀ eller ▶▶I på fjernbetjeningen, indtil gruppenummeret kommer frem, tryk gentagne gange på GROUP SKIP, indtil det ønskede gruppenummer kommer frem, og tryk til sidst på ENTER/YES på fjernbetjeningen. “Complete!” kommer frem.

Bemærk

Det er ikke muligt at slette en titel på en gruppe, som ikke har nogen registrerede spor.

Registrering af optagne spor til en ny gruppe

— *Create-funktion*

Denne funktion gør det muligt at lave en ny gruppe og registrere et spor eller på hinanden følgende spor, som endnu ikke er registrerede i den gruppe.

- 1 Tryk på MD på fjernbetjeningen.
- 2 Tryk gentagne gange på GROUP ON/OFF, indtil GROUP-indikatoren begynder at lyse.
- 3 Tryk på MENU/NO på fjernbetjeningen for at vise "Edit Menu".
- 4 Tryk gentagne gange på ◀◀ eller ▶▶ på fjernbetjeningen, indtil "Gp Create?" kommer frem, og tryk derefter på ENTER/YES på fjernbetjeningen.
- 5 Udfør trin 3 til og med 6 i afsnittet "Navngivning af en MD" på side 28.
- 6 Tryk gentagne gange på ◀◀ eller ▶▶ indtil det første spornummer, der skal registreres, kommer frem, og tryk derefter på ENTER/YES på fjernbetjeningen.
- 7 Tryk gentagne gange på ◀◀ eller ▶▶, indtil det sidste spornummer, der skal registreres, kommer frem, og tryk derefter på ENTER/YES på fjernbetjeningen. (Hvis der kun registreres et enkelt spor, skal du ganske enkelt trykke på ENTER/YES på fjernbetjeningen igen uden at udføre nogen andre betjeninge.)

Hvordan man laver en gruppe uden at registrere nogen spor

Tryk i trin 6 gentagne gange på ◀◀ eller ▶▶ på fjernbetjeningen, indtil "None" kommer frem, og tryk derefter på ENTER/YES på fjernbetjeningen.

Et tip

Det er også muligt at registrere spor, som er optaget på et system, som ikke understøtter gruppefunktionen.

Bemærk

- Det er ikke muligt at registrere det samme spor til flere grupper.
- Når du laver en gruppe uden at registrere nogen spor, er det nødvendigt at indtaste grupp titlen.
- Hvis du ikke indtaster en grupp titel i trin 5, vil "Group ** (gruppenummer)" komme frem i stedet for grupp titlen.

Ophævelse af grupperegistreringer

— Release-funktion

Disse funktioner gør det muligt at ophæve grupperegistreringer ved ganske enkelt at specificere den gruppe, for hvilken registreringen skal ophæves. Derudover kan du også ophæve grupperegistreringerne for alle sporene på en MD-plade samtidigt.

Ophævelse af en enkelt gruppe

— Group Release-funktion

Det er muligt at ophæve grupperegistreringerne for alle spor indenfor den specificerede gruppe og slette denne gruppe. (Bemærk dog, at sporene ikke slettes).

- 1 Tryk på MD på fjernbetjeningen.
- 2 Tryk gentagne gange på GROUP ON/OFF, indtil GROUP-indikatoren begynder at lyse.
- 3 Tryk gentagne gange på GROUP SKIP, indtil den ønskede gruppe kommer frem.
- 4 Tryk på MENU/NO på fjernbetjeningen for at vise "Edit Menu".
- 5 Tryk gentagne gange på ◀◀ eller ▶▶ på fjernbetjeningen, indtil "Gp Release?" kommer frem, og tryk derefter på ENTER/YES på fjernbetjeningen.
"REL Gp** (valgt gruppenummer)??"
kommer frem.
- 6 Tryk på ENTER/YES på fjernbetjeningen.

Ophævelse af registreringerne af alle spor på en MD

— All Release-funktion

Det er muligt at ophæve grupperegistreringerne af alle spor på en MD samtidigt.

- 1 Tryk gentagne gange på GROUP ON/OFF i stopindstilling, indtil GROUP-indikatoren begynder at lyse.
- 2 Tryk på MENU/NO på fjernbetjeningen for at vise "Edit Menu".
- 3 Tryk gentagne gange på ◀◀ eller ▶▶ på fjernbetjeningen, indtil "Gp All REL?" kommer frem, og tryk derefter på ENTER/YES på fjernbetjeningen.
"All REL???" kommer frem.
- 4 Tryk på ENTER/YES på fjernbetjeningen.

Sletning af optagelser

— Erase-funktion

Med denne MD-optager er det muligt hurtigt og nemt at slette uønskede spor.

Det slettede indhold kan genoprettes ved hjælp af fortryd-funktionen (side 38) umiddelbart efter sletningen. Det er dog ikke muligt at genoprette det slettede indhold, efter at du har udført andre redigeringer. Forvis dig om, inden du sletter, at det er i orden at slette indholdet.

De tre muligheder for sletning af optagelser er:

- Sletning af et enkelt spor (Track Erase-funktion)
- Sletning af alle spor (All Erase-funktion)
- Sletning af en del af et spor (A-B Erase-funktion)

Sletning af et enkelt spor

— Track Erase-funktion

Når du sletter et spor, vil det samlede antal spor på MD-pladen blive mindsket med et og alle de efterfølgende spor vil blive gennummereret.

Eksempel: Sletning af spor 2.

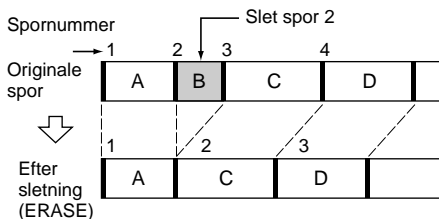

Eftersom spornumrene gennummereres som vist herover, anbefales det at slette fra de sidste spor, når der slettes flere spor, således at spornumrene for de ikke-slettede spor bibeholdes.

- 1 Tryk på MD på fjernbetjeningen.
- 2 Tryk på MENU/NO på fjernbetjeningen for at vise "Edit Menu".
- 3 Tryk gentagne gange på **◀◀** eller **▶▶** på fjernbetjeningen, indtil "Tr Erase?" kommer frem, og tryk derefter på ENTER/YES på fjernbetjeningen.
- 4 Tryk gentagne gange på **◀◀** eller **▶▶** på fjernbetjeningen, indtil det ønskede spornummer kommer frem.
- 5 Tryk på ENTER/YES på fjernbetjeningen.

Bemærk

Hvis du sletter alle sporene i en gruppe, vil selve gruppen også blive slettet.

fortsættes

Sletning af optagelser (fortsat)

Sletning af alle spor

— All Erase-funktion

Det er muligt at slette hele det optagne indhold på en MD-plade (pladetitlen, gruppetytlerne, alle de optagne spor og deres titler) samtidigt.

- 1 Tryk på MD på fjernbetjeningen.
- 2 Tryk på MENU/NO på fjernbetjeningen for at vise "Edit Menu".
- 3 Tryk gentagne gange på **◀◀** eller **▶▶** på fjernbetjeningen, indtil "All Erase?" kommer frem, og tryk derefter på ENTER/YES på fjernbetjeningen. "All Erase??" kommer frem.
- 4 Tryk på ENTER/YES på fjernbetjeningen igen.

Bemærk

Hvis du udfører ovenstående, mens gruppefunktionen er aktiveret, vil ikke alene sporene indenfor gruppen, men også alle sporene på MD-pladen, blive slettet.

Sletning af en del af et spor

— A-B Erase-funktion

Det er nemt at specificere en del af et spor og slette den. Du kan ændre den ønskede del med ramme*, minut- og sekundintervaller.

Denne funktion er praktisk, når du vil slette unødvendige dele, som er optaget fra satellit-udsendelser eller radioudsendelser.

* 1 ramme er 1/86 sekund.

Eksempel: Sletning af en del af spor 2.

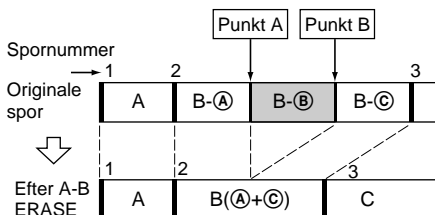

- 1 Tryk på MD på fjernbetjeningen.
- 2 Tryk på MENU/NO på fjernbetjeningen for at vise "Edit Menu".
- 3 Tryk gentagne gange på **◀◀** eller **▶▶** på fjernbetjeningen, indtil "A-B Erase?" kommer frem, og tryk derefter på ENTER/YES på fjernbetjeningen.
- 4 Tryk gentagne gange på **◀◀** eller **▶▶** på fjernbetjeningen, indtil det ønskede spornummer kommer frem.
- 5 Tryk, mens du hører med på lyden, på ENTER/YES på fjernbetjeningen ved startpunktet af den del, som skal slettes (punkt A).

"—Rehearsal—" og "Point A ok?" kommer skiftevis frem, mens et par sekunder af delen før punkt A gentages.

6 Tryk på ENTER/YES på fjernbetjeningen, hvis punkt A er korrekt.

“Point B set” kommer frem, og afspilning til indstilling af slutpunktet for den del, som skal slettes (punkt B), begynder.

Tryk, hvis punkt A ikke er korrekt, gentagne gange på ◀◀ eller ▶▶ på fjernbetjeningen for at finde startpunktet for den del, som skal slettes (punkt A), mens du hører med på lyden, og tryk derefter på ENTER/YES på fjernbetjeningen.

Punktet kan ændres med intervaller på 1/86 sekund (1 ramme).*

* Det er muligt at ændre punktet med intervaller på 2 rammer (i monofonisk indstilling og LP2-stereoinstilling) eller med intervaller på 4 rammer (i LP4-stereoinstilling).

7 Fortsæt afspilningen, indtil punkt B nås, og tryk derefter på ENTER/YES på fjernbetjeningen.

“A-B Ers” og “Point B ok?” kommer skiftevis frem, og en del af de få sekunder inden punkt A og efter punkt B gentages.

8 Tryk på ENTER/YES på fjernbetjeningen, hvis punkt B er korrekt.

Tryk, hvis punkt B ikke er korrekt, gentagne gange på ◀◀ eller ▶▶ på fjernbetjeningen for at finde slutpunktet for den del, som skal slettes (punkt B), mens du hører med på lyden, og tryk derefter på ENTER/YES på fjernbetjeningen.

Punktet kan ændres med intervaller på 1/86 sekund (1 ramme).*

* Det er muligt at ændre punktet med intervaller på 2 rammer (i monofonisk indstilling og LP2-stereoinstilling) eller med intervaller på 4 rammer (i LP4-stereoinstilling).

Et tip

For at ændre punktet med minut- eller sekundintervaller i trin 6 og 8, skal du trykke gentagne gange på ◀◀ eller ▶▶ på fjernbetjeningen for at lade minut-, sekund- og rammeindikeringen blinke, og derefter trykke på ◀◀ eller ▶▶ på fjernbetjeningen.

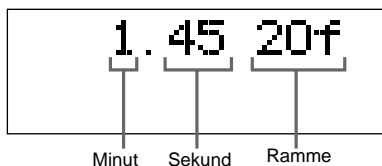

Flytning af optagne spor

— Move-funktion

Denne funktion kan anvendes til at ændre rækkefølgen af sporene på pladen. Når du flytter spor, vil de automatisk blive nummereret påny.

Eksempel: Flytning af spor 3 til position 2.

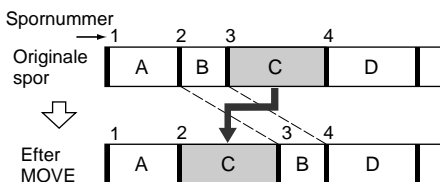

1 Tryk på MD på fjernbetjeningen.

2 Tryk på MENU/NO på fjernbetjeningen for at vise “Edit Menu”.

3 Tryk gentagne gange på ◀◀ eller ▶▶ på fjernbetjeningen, indtil “Move?” kommer frem, og tryk derefter på ENTER/YES på fjernbetjeningen.

4 Tryk gentagne gange på ◀◀ eller ▶▶ på fjernbetjeningen, indtil det spornummer, der skal flyttes, kommer frem, og tryk derefter på ENTER/YES på fjernbetjeningen.

fortsættes

Flytning af optagne spor (fortsat)

- Tryk gentagne gange på **⏪** eller **⏩** på fjernbetjeningen, indtil den nye sporposition kommer frem.

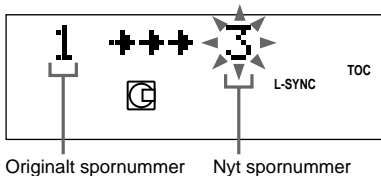

- Tryk på **ENTER/YES** på fjernbetjeningen.

Bemærk

Hvis et spor flyttes til et spornummer, som er registreret i en gruppe, vil det flyttede spor blive registreret påny i gruppen. Hvis du derudover flytter en spor, som er registreret i en gruppe, til et spornummer, som ikke er registreret i en gruppe, vil grupperegistreringen af det flyttede spor blive ophævet. Hvis gruppefunktionen imidlertid er aktiveret, kan du kun flytte spor indenfor den valgte gruppe.

Deling af optagne spor

— Divide-funktion

Denne funktion kan anvendes til at markere spornumre efter optagelse. Den kan også anvendes, når der optages fra bånd eller radioudsendelser og spornumre ikke markeres automatisk, hvor du vil markere spor. Det samlede antal spor øges med et, og alle de spor, som kommer efter de delte spor, vil blive nummereret påny.

Eksempel: Deling af spor 2 i to spor.

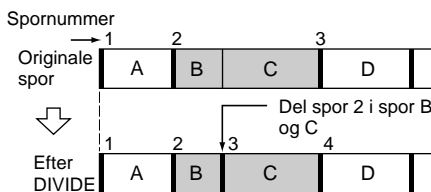

- Tryk på **MD** på fjernbetjeningen.
- Tryk på **MENU/NO** på fjernbetjeningen for at vise “Edit Menu”.
- Tryk gentagne gange på **⏪** eller **⏩** på fjernbetjeningen, indtil “Divide?” kommer frem, og tryk derefter på **ENTER/YES** på fjernbetjeningen.
Afspilning begynder.
- Tryk gentagne gange på **⏪** eller **⏩** på fjernbetjeningen, indtil det spornummer, som skal deles, kommer frem.
- Tryk, mens du hører med på lyden, på **ENTER/YES** på fjernbetjeningen på det punkt, hvor delingen skal ske.
“—Rehearsal—” kommer frem, og den del, som skal deles, afspilles gentagne gange.

6 Tryk på ENTER/YES på fjernbetjeningen igen, hvis delepunktet er korrekt.

Tryk, hvis delepunktet ikke er korrekt, på **◀◀** eller **▶▶** på fjernbetjeningen for at finde delepunktet, og tryk derefter på ENTER/YES på fjernbetjeningen.

Det er muligt at ændre punktet i intervaller på 1/86 sekund (1 ramme).*

* Du kan ændre punktet i intervaller på 2 rammer (i monofonisk indstilling og LP2-stereoinstilling) eller i intervaller på 4 rammer (i LP4-stereoinstilling).

Et tip

For at ændre punktet i minut- eller sekundintervaller i trin 6, skal du trykke gentagne gange på **◀◀** eller **▶▶** på fjernbetjeningen for at lade minut-, sekund- eller rammeindikeringen blinke, og tryk derefter på **◀◀** eller **▶▶** på fjernbetjeningen.

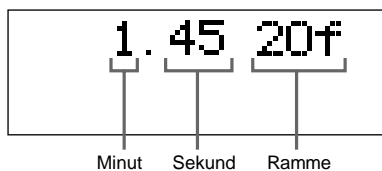

Bemærk

Hvis et navngivet spor (side 28) deles i to spor, vil kun det første spor beholde sportitlen.

Eksempel:

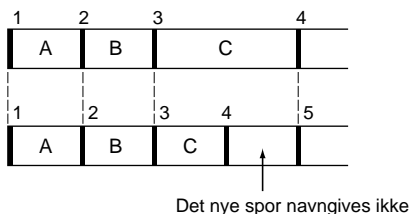

Kombination af optagne spor

— Combine-funktion

Denne funktion kan anvendes til at kombinere 2 spor til en enkelt spor. Det samlede antal spor mindses med et, og alle de spor, som kommer efter de kombinerede spor, nummereres påny.

Eksempel: Kombination af spor 3 til spor 1.

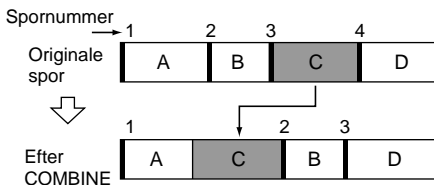

Eksempel: Kombination af spor 1 til spor 4.

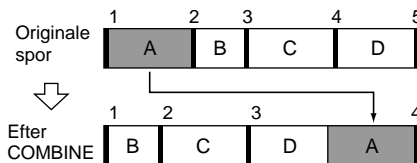

- 1 Tryk på MD på fjernbetjeningen.
- 2 Tryk på MENU/NO på fjernbetjeningen for at vise "Edit menu".
- 3 Tryk gentagne gange på **◀◀** eller **▶▶** på fjernbetjeningen, indtil "Combine?" kommer frem, og tryk derefter på ENTER/YES på fjernbetjeningen.

fortsættes

Kombination af optagne spor (fortsat)

- 4 Tryk gentagne gange på **◀◀** eller **▶▶** på fjernbetjeningen, indtil det første spornummer af de to, der skal kombineres, kommer frem, og tryk derefter på **ENTER/YES** på fjernbetjeningen.

For for eksempel at kombinere spor 1 til 4, skal du vælge 4.



Første spornummer

- 5 Tryk gentagne gange på **◀◀** eller **▶▶** på fjernbetjeningen, indtil det andet spornummer af de to, der skal kombineres, kommer frem.

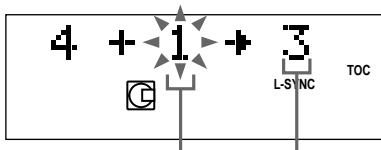

Andet spornummer, Nyt spornummer der skal kombineres

- 6 Tryk på **ENTER/YES** på fjernbetjeningen

Bemærk

- Når to spor, som er registreret i forskellige grupper, kombineres, vil det andet spor blive registreret på ny i den gruppe, som indeholder det første spor. Hvis du derudover kombinerer et spor, som er registreret i en gruppe, med et spor, som ikke er registreret i en gruppe, vil det andet spor få den samme registreringsindstilling som det første spor. Hvis gruppefunktionen imidlertid er aktiveret, kan du kun kombinere spor indenfor den valgte gruppe.
- Spor, som er optaget i forskellige optagemåder (stereo, LP2, LP4 eller MONO), kan ikke kombineres.
- Hvis begge de kombinerede spor har sportitler, vil titlen på det andet spor blive slettet.

Ophævelse af den sidste redigering

— Fortryd-funktion

Denne funktion kan anvendes til at annullere den sidste redigering og gendanne indholdet af MD-pladen til samme tilstand som før redigeringen.

Bemærk imidlertid, at det ikke er umuligt at annullere redigeringen, hvis du har udført en af de følgende ting efter redigeringen:

- Udført en anden redigering.
- Påbegyndt optagelsen.
- Opdateret indholdsfortegnelsen (TOC) ved at slukke for systemet eller tage MD-pladen ud.
- Taget netledningen ud af forbindelse.

- 1 Tryk på **MENU/NO** på fjernbetjeningen i stopindstilling for at vise "Edit Menu".

- 2 Tryk gentagne gange på **◀◀** eller **▶▶** på fjernbetjeningen, indtil "Undo?" kommer frem.

"Undo?" kommer ikke frem, hvis der ikke er nogen redigeringsfunktion, som kan annulleres.

- 3 Tryk på **ENTER/YES** på fjernbetjeningen.

Følgende meddelelse kommer frem, afhængigt af den sidste redigering.

Redigering	Meddelelse
Navngivning af plader, spor eller grupper.	Name Undo?
Sletning af titler	
Oprettelse af en ny gruppe	
Ophævelse af en gruppe	Group Undo?
Ophævelse af alle grupper	
Sletning af alle sporene	
Sletning af et spor	Erase Undo?
Sletning af en del af et spor	
Flytning af spor	Move Undo?
Deling af et spor	Divide Undo?
Kombination af spor	Combine Undo?

- 4 Tryk på **ENTER/YES** på fjernbetjeningen igen.

Ændring af det optagne niveau efter optagelse

— S.F. Edit-funktion

Det er muligt at ændre de optagne spors lydstyrke. Det originale spor optages igen med det nye optageniveau. Når du ændrer optageniveauet, kan du vælge optagelse med indtoning (Fade-in Recording) og gradvist øge signalniveauet ved begyndelsen af optagelsen, eller optagelse med udtoning (Fade-out Recording) og gradvist mindske signalniveauet ved slutningen af optagelsen.

Ændring af det generelle optageniveau

- 1 Tryk på MD på fjernbetjeningen.
- 2 Tryk på MENU/NO på fjernbetjeningen for at vise "Edit Menu".
- 3 Tryk gentagne gange på **◀◀** eller **▶▶** på fjernbetjeningen, indtil "S.F Edit?" kommer frem, og tryk derefter på ENTER/YES på fjernbetjeningen.
- 4 Tryk gentagne gange på **◀◀** eller **▶▶** på fjernbetjeningen, indtil "Tr Level?" kommer frem, og tryk derefter på ENTER/YES på fjernbetjeningen.
- 5 Tryk gentagne gange på **◀◀** eller **▶▶** på fjernbetjeningen, indtil det spornummer, hvis optageniveau skal ændres, kommer frem, og tryk derefter på ENTER/YES på fjernbetjeningen.
"Level 0dB" kommer frem.

- 6 Tryk, mens du hører med på lyden, gentagne gange på **◀◀** eller **▶▶** på fjernbetjeningen for at ændre optageniveauet.

Optageniveauet kan ændres fra -12 dB til +12 dB i trin på 2 dB. Foretag ændring til det optimale niveau, og kontroller, at "OVER" ikke kommer frem på displayet, når lyden er højest.

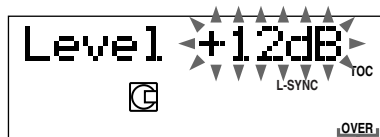

Indstil niveauet, så "OVER" ikke begynder at lyse.

- 7 Tryk på ENTER/YES på fjernbetjeningen.
"S.F. Edit OK?" kommer frem.
- 8 Tryk på ENTER/YES på fjernbetjeningen igen.

Optagelse over det eksisterende spor begynder. "S.F Edit:** %" vises, mens sporet optages. Et tidsrum, som er identisk med eller længere end sporets afspilningstid, er påkrævet, når der optages henover sporet. Når optagelsen er færdig, vil "Complete!" komme frem.

fortsættes

Ændring af det optagne niveau efter optagelse (fortsat)

Ind- og udtoning af optagelse

- 1** Tryk på MD på fjernbetjeningen.
- 2** Tryk på MENU/NO på fjernbetjeningen for at vise "Edit Menu".
- 3** Tryk gentagne gange på ◀◀ eller ▶▶ på fjernbetjeningen, indtil "S.F Edit?" kommer frem, og tryk derefter på ENTER/YES på fjernbetjeningen.
- 4** Tryk gentagne gange på ◀◀ eller ▶▶ på fjernbetjeningen, indtil "Fade In?" eller "Fade Out?" kommer frem, og tryk derefter på ENTER/YES på fjernbetjeningen.
- 5** Tryk gentagne gange på ◀◀ eller ▶▶ på fjernbetjeningen, indtil det spor, hvis optageniveau skal ændres, kommer frem, og tryk derefter på ENTER/YES på fjernbetjeningen.
"Timer 5.0s" kommer frem.
- 6** Tryk, mens du hører med på lyden, gentagne gange på ◀◀ eller ▶▶ på fjernbetjeningen for at ændre ind- eller udtoningens optagetid.
Systemet afspiller den del, hvorover der vil blive optaget, med brug af ind- eller udtoningsoptagelse. Tiden kan indstilles til en hvilken som helst værdi mellem 1,0 sekund og 15,0 sekunder i trin på 0,1 sekund. Tiden kan ikke indstilles til at overstige spørlængden.
- 7** Tryk på ENTER/YES på fjernbetjeningen.
"S.F Edit OK?" kommer frem.
- 8** Tryk på ENTER/YES på fjernbetjeningen igen.
Optagelse over det eksisterende spor begynder. "S.F Edit: ** %" vises, mens sporet optages. Når optagelsen er færdig, vil "Complete!" komme frem.

Bemærk

- Det er ikke muligt at ændre optageniveauet for de spor, som er optaget i MDLP-indstilling.
- Gentagne ændring af optageniveauet vil resultere i en dårlig lyd kvalitet.
- Optageniveauet går ikke nøjagtigt tilbage til det originale niveau, når det først er blevet ændret, uanset om det indstilles til det oprindelige niveau igen.
- Optageniveauet kan ikke ændres, mens timeren er aktiveret.
- Det er ikke muligt at ophæve S.F Edit-funktionen, uanset om du anvender "fortryd"-funktionen.

Programmering af radiostationer

Det er muligt at programmere op til 20 FM-stationer og 10 AM-stationer som faste stationer. Der kan så stilles ind på en hvilken som helst af disse faste stationer ved at man vælger det modsvarende forvalgsnummer.

Programmering af stationerne i tunerens hukommelse kan ske på to måder.

For at	Metode
Stille automatisk ind på alle de stationer, som kan modtages i dit område, og derefter gemme dem manuelt i hukommelsen	Automatisk stationsforvalg
Stille manuelt ind på dine favoritstationers frekvenser og gemme dem i hukommelsen	Manuelt stationsforvalg

Indstilling af faste stationer via automatisk stationsindstilling

- 1 Tryk gentagne gange på TUNER BAND for at vælge "FM" eller "AM".
- 2 Tryk gentagne gange på TUNING MODE, indtil "AUTO" kommer frem på displayet.
- 3 Drej TUNING +/- i retningen med eller mod uret.

Frekvensen skifter i takt med at systemet søger efter en station. Stationssøgningen stopper automatisk, når en station går igennem. På dette tidspunkt vil "TUNED" og "STEREO" (gælder kun stereoudsendelser) komme frem.

Hvis "TUNED" ikke kommer frem og stationssøgningen ikke stopper

Indstil frekvensen for den ønskede radiostation som beskrevet i trin 2 til og 3 i afsnittet "Indstilling af faste stationer via manuel stationsindstilling".

- 4 Tryk på MENU/NO på fjernbetjeningen.

- 5 Tryk gentagne gange på **◀◀** eller **▶▶** på fjernbetjeningen, indtil "Memory?" kommer frem, og tryk derefter på ENTER/YES.
Forvalgsnummeret begynder at blinke.

- 6 Tryk gentagne gange på **◀◀** eller **▶▶** på fjernbetjeningen for at vælge det ønskede forvalgsnummer.



Forvalgsnummer

- 7 Tryk på ENTER/YES på fjernbetjeningen.
- 8 Gentag trin 1 til og med 7, hvis du vil programmere flere faste stationer.

Et tip

Tryk på TUNING MODE, når du vil stoppe stationssøgningen.

Indstilling af faste stationer via manuel stationsindstilling

- 1 Tryk gentagne gange på TUNER BAND for at vælge FM eller AM.
- 2 Tryk gentagne gange på TUNING MODE, indtil "AUTO" og "PRESET" forsvinder fra displayet.
- 3 Drej TUNING +/- i retningen med eller mod uret for at stille ind på den ønskede station.
- 4 Tryk på MENU/NO på fjernbetjeningen.
- 5 Tryk gentagne gange på **◀◀** eller **▶▶** på fjernbetjeningen, indtil "Memory?" kommer frem, og tryk derefter på ENTER/YES.
Forvalgsnummeret begynder at blinke.
- 6 Tryk gentagne gange på **◀◀** eller **▶▶** på fjernbetjeningen for at vælge det ønskede forvalgsnummer.



Forvalgsnummer

fortsættes

Programmering af radiostationer (fortsat)

7 Tryk på ENTER/YES på fjernbetjeningen.

8 Gentag trin 1 til og med 7, hvis du vil programmere flere faste stationer.

Andre betjeneringer

For at	Gør følgende
Stille ind på en station med et svagt signal	Gå frem som anvist i afsnittet "Indstilling af faste stationer via manuel stationsindstilling"
Stoppe indstilling af faste stationer	Tryk på MENU/NO på fjernbetjeningen.
Programmere en anden station på et eksisterende forvalgsnummer	Begynd forfra trin 1. Tryk efter trin 5 gentagne gange på ◀◀ eller ▶▶ på fjernbetjeningen for at vælge det forvalgsnummer, under hvilket du vil programmere stationen.

Ændring af AM-stationsintervallet (undtagen for modellen til Europa)

AM-afstemningsintervallet er fabriksindstillet til til 9 kHz (10 kHz i nogle områder). For at ændre AM-afstemningsintervallet, indstilles først på en vilkårlig AM-station, hvorefter der slukkes for systemet. Tryk på I/Ⓞ, mens REPEAT holdes inde. Når intervallet ændres, vil alle de faste AM-stationer blive slettet. For at genindstille intervallet, skal du først stille ind på en vilkårlig AM-station og derefter slukke for systemet. Tryk på I/Ⓞ, mens REPEAT holdes inde.

Bemærk

Det er ikke muligt at ændre AM-stationsindstillingsintervallet i effektbesparelsesindstillingen.

Et par tips

- De faste stationer bevares i hukommelsen i omkring en dag, selv hvis netledningen tages ud af forbindelse eller der indtræffer en strømafbrydelse.
- Det er muligt at navngive de faste stationer (side 43).
- Indstil de medfølgende antenner eller tilslut en udvendig antenne (fås i handelen), hvis du ønsker at forbedre modtagningen.

Radiomodtagning

Du kan lytte til en radiostation enten ved at vælge en fast station eller ved at stille ind på stationen manuelt.

Modtagning af en fast station

— Forvalgsindstilling

Programmer først radiostationer i tunerens hukommelse (se "Programmering af radiostationer" på side 41).

- 1** Tryk gentagne gange på TUNER BAND for at vælge "FM" eller "AM".
- 2** Tryk gentagne gange på TUNING MODE, indtil "PRESET" kommer frem på displayet.
- 3** Drej TUNING +/- i retningen med eller mod uret for at vælge den ønskede faste station.

Valg af det ønskede forvalgsnummer med nummerknapperne på fjernbetjeningen

Tryk på nummerknapperne i stedet for at udføre trin 3.

For at indtaste forvalgsnummer 10 eller derover, trykkes på >10 efterfulgt af de modsvarende nummerknapper. For at indtaste 0, trykkes på 10/0.

Eksempel:

For at indtaste 20, trykkes på >10 efterfulgt af 2 og 10/0.

Modtagning af ikke-faste radiostationer

— Manuel stationsindstilling

- 1** Tryk gentagne gange på TUNER BAND for at vælge "FM" eller "AM".
- 2** Tryk gentagne gange på TUNING MODE, indtil "AUTO" og "PRESET" forsvinder fra displayet.
- 3** Drej TUNING +/- i retningen med eller mod uret for at stille ind på den ønskede station.

Et par tips

- Indstil de medfølgende antenner eller tilslut en udvendig antenne (fås i handelen), hvis du ønsker at forbedre radiomodtagningen.
- Hvis en FM-stereoudsendelse er behæftet med støj, skal du trykke gentagne gange på FM MODE, indtil "MONO" kommer frem. Der vil ikke være nogen stereovirkning, men modtagningen bliver bedre.
- Tryk gentagne gange på TUNING MODE, indtil "AUTO" kommer frem i trin 2 herover, og drej derefter TUNING +/- . Frekvensvisningen skifter og stationsøgningen stopper, når der er stillet ind på en radiostation (automatisk stationsindstilling).
- Anvend manuel optagelse (side 21 og 47), hvis du vil optage radioudsendelser.

Navngivning af faste stationer

— Stationsnavn

Det er muligt at navngive hver fast station med op til 12 karakterer (stationsnavn).

- 1** Stil ind på den station, der skal navngives (se "Radiomodtagning" på side 42).
- 2** Tryk på NAME EDIT/SELECT på fjernbetjeningen.

Markøren begynder at blinke.

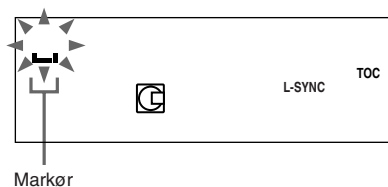

- 3** Udfør trin 3 til og med 6 i afsnittet "Navngivning af en CD-plade" (side 11).

Annullering

Tryk på MENU/NO på fjernbetjeningen.

Sletning af et stationsnavn

- 1** Stil ind på den faste station, hvis stationsnavn du vil slette.
- 2** Tryk på NAME EDIT/SELECT på fjernbetjeningen .
- 3** Tryk gentagne gange på CLEAR på fjernbetjeningen for at slette navnet.
- 4** Tryk på ENTER/YES på fjernbetjeningen.

Anvendelse af RDS (Radio Data System)

(Gælder kun modellen til Europa)

Hvad er Radio Data Systemet?

RDS (Radio Data System) er en sende-service, som gør det muligt for radiostationer at sende ekstra information sammen med det ordinære programsignal. RDS er kun disponibel for FM-stationer.*

Bemærk

Det er ikke sikkert, at RDS fungerer korrekt, hvis den station, der er stillet ind på, ikke sender RDS-signalet på korrekt vis eller hvis signalet er svagt.

* Ikke alle FM-stationer yder RDS-service, og de yder heller ikke samme type service. Få information hos dine lokale radiostationer om RDS-service i dit område, hvis du ikke er bekendt med RDS-systemet.

Modtagning af RDS-udsendelser.

Vælg ganske enkelt en station fra FM-båndet.

Når der stilles ind på en station, som tilbyder RDS-service, vil denne stations navn komme frem i displayet.

Kontrol af RDS-information

Ved hvert tryk på DISPLAY på fjernbetjeningen, skifter displayets visning cyklisk som vist herunder:

Stationsnavn* → Frekvens → Urvisning → BASS (bas) niveau → TREBLE (diskant) niveau

* Hvis RDS-udsendelsen ikke går ordentligt igennem, er det ikke sikkert, at stationsnavnet kommer frem på displayet.

Isætning af et bånd

- 1 Tryk på **▲** PUSH.
- 2 Sæt et optaget/optagbart bånd i kassetteholderen.

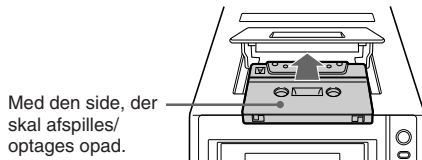

Med den side, der skal afspilles/optages opad.

Båndafspilning

TYPE I (normale) bånd kan anvendes.

- 1 Tryk gentagne gange på **FUNCTION** for at skifte funktionen til **TAPE**.
- 2 Tryk gentagne gange på **DIRECTION** for at vælge “←” til afspilning af en side af båndet, “→” til afspilning af begge sider af båndet, eller “↔” til afspilning af begge sider af båndet gentagne gange.

* Båndoptageren stopper automatisk, når sekvensen er gentaget fem gange.

- 3 Tryk på **TAPE** **◀▶**.
Tryk på **TAPE** **◀▶** igen for at afspille bagsiden af båndet.

Andre betjeningen

For at	Gør følgende
Stoppe afspilningen	Tryk på TAPE ■ (eller på ■ på fjernbetjeningen).
Pausestoppe	Tryk på . Tryk igen for at fortsætte afspilningen.
Spole frem eller tilbage	Drej ◀◀/▶▶ i retningen med eller mod uret (eller tryk på ◀◀ eller ▶▶ på fjernbetjeningen).
Tag båndet ud	Tryk på ▲ PUSH.

Optagelse af dine favorit-CD-spor på et bånd

— CD-TAPE synkroniseret optagelse

Det er muligt at optage en hel CD-plade på et bånd. TYPE I (normale) bånd kan anvendes.

- 1 Sæt et optagbart bånd i.**
- 2 Isæt den CD, som skal optages.**
- 3 Tryk gentagne gange på SYNCHRO, indtil "CD→TAPE SYNC" kommer frem.**
- 4 Tryk på ENTER/START.**

"Press START" begynder at blinke.

Båndoptageren indstilles til standby til optagelse, og CD-afspilleren pausestopper for optagelse.

"▶" begynder at lyse, og båndoptageren indstilles til standby til optagelse.

Tryk på TAPE ◀▶, indtil "◀" indikatoren begynder at lyse, hvis du vil begynde optagelsen fra den side af båndet, der vender væk fra dig.

- 5 Tryk gentagne gange på DIRECTION, indtil ⇌ kommer frem for at optage på den ene side af båndet eller på ⇔ (eller ⇔) for at optage på begge sider af båndet.**

Hvis du vælger optagelse på begge sider af båndet, og båndet når slutningen af forsiden midt i et spor, vil hele sporet blive optaget igen fra begyndelsen af bagsiden af båndet.

Hvis du begynder fra bagsiden af båndet, vil optagelsen stoppe, når slutningen af bagsiden er nået.

- 6 Tryk på ENTER/START, mens "Press START" blinker.**

Optagelsen begynder.

Når optagelsen er færdig, stopper CD-afspilleren og båndoptageren automatisk.

Standstning af optagelsen

Tryk på TAPE ■.

Optagelse på en MD-plade og et bånd samtidigt

Sæt en optagbar MD-plade i, og vælg derefter "DUAL SYNC" i trin 3.

Selv hvis MD-pladen eller båndet slutter midt i optagelsen, vil det andet apparat fortsætte med at optage.

Optagelse af udelukkende dine favorit-CD-spor

Du har mulighed for kun at optage dine favorit-CD-spor ved hjælp af funktionen for programafspilning. Udfør, mellem trin 1 og 3, trin 1 til og med 5 i afsnittet "Programmering af CD-spor" (side 10).

Optagelse af dine favorit-MD-spor på et bånd

— MD-TAPE synkroniseret optagelse

Det er muligt at optage en hel MD-plade på et bånd. TYPE I (normale) bånd kan anvendes.

- 1 Sæt et optagbart bånd i.**
- 2 Isæt den MD-plade, som skal optages.**
- 3 Tryk gentagne gange på SYNCHRO, indtil “MD→TAPE SYNC” kommer frem.**
- 4 Tryk på ENTER/START.**

“Press START” begynder at blinke.

Båndoptageren indstilles til standby til optagelse, og MD-optageren pausestopper for optagelse.

“▶” begynder at lyse, og båndoptageren indstilles til standby til optagelse.

Tryk på TAPE ◀▶, indtil “◀” begynder at lyse, hvis du vil begynde optagelsen fra den side af båndet, der vender væk fra dig.

- 5 Tryk gentagne gange på DIRECTION, indtil ⇌ komme frem for at optage på den ene side af båndet eller på ⇔ (eller ⇔) for at optage på begge sider af båndet.**

Hvis du vælger optagelse på begge sider af båndet, og båndet når slutningen af forsiden midt i et spor, vil hele sporet blive optaget igen fra begyndelsen af bagsiden af båndet.

Hvis du begynder fra bagsiden af båndet, vil optagelsen stoppe, når slutningen af bagsiden er nået.

- 6 Tryk på ENTER/START, mens “Press START” blinker.**

Optagelsen begynder.

Når optagelsen er færdig, stopper MD-optageren og båndoptageren automatisk.

Standstning af optagelsen

Tryk på TAPE ■.

Optagelse af udelukkende dine favorit-MD-spor

Du har mulighed for kun at optage dine favorit-MD-spor ved hjælp af funktionen for programafspilning. Udfør, mellem trin 2 og 3, trin 1 til 5 i afsnittet “Programmering af MD-spor” (side 15).

Bemærk

Annuler gruppe-funktionen, når du anvender MD-TAPE synkroniseret optagelse.

Manuel optagelse på et bånd

— Manuel optagelse

Det er muligt at optage udelukkende ønskede afsnit fra en CD- eller MD-plade på et bånd.

Du kan også optage radioudsendelser.

TYPE I (normale) bånd kan anvendes.

1 Sæt et optagbart bånd i.

2 Tryk gentagne gange på FUNCTION for at vælge den kilde, som skal optages.

- CD: Optagelse fra dette systems CD-afspiller.
- MD: Optagelse fra dette systems MD-optager.
- TUNER: Optagelse fra dette systems tuner.
- OPTICAL IN: Optagelse fra det til DIGITAL OPTICAL IN-jackstikket tilsluttede apparat (ekstraudstyr).
- ANALOG IN: Optagelse fra det til ANALOG IN-jackstikkene tilsluttede apparat (ekstraudstyr).

3 Tryk på TAPE .

“▶” begynder at lyse, og båndoptageren indstilles til standby til optagelse.

For at begynde optagelsen fra den side, der vender bort fra dig, skal du trykke på TAPE , indtil “◀” begynder at lyse.

4 Tryk gentagne gange på DIRECTION, indtil kommer frem, for at optage på den ene side af båndet eller på (eller) for at optage på begge sider af båndet.

Hvis du begynder optagelsen på bagsiden af båndet, vil optagelsen stoppe, når slutningen af bagsiden er nået.

5 Tryk på , og begynd derefter afspilning af den kilde, der skal optages.

For at	Gør følgende
Stoppe optagelsen	Tryk på TAPE  .
Pausestoppe optagelsen	Tryk på  .

Indstilling af lyden

Frembringelse af en mere dynamisk lyd (Dynamic Sound Generator)

Tryk på DSG.

Tryk på DSG igen, hvis du vil annullere DSG.

Regulering af bassen

Drej BASS.



Bassen kan reguleres i 9 trin.

Regulering af diskanten

Drej TREBLE.

Diskanten kan reguleres i 9 trin.

Regulering af bassen og diskanten med fjernbetjeningen

- 1 Tryk gentagne gange på BASS/TRE på fjernbetjeningen for at vælge “BASS” eller “TREBLE”.
- 2 Tryk, mens “BASS” eller “TREBLE” vises, på  eller  på fjernbetjeningen for at regulere niveauet.

Hvis du vil falde i søvn til musik

— Afbryderautomatik

Det er muligt at indstille systemet til at slukke efter et vist tidsrum, så du kan falde i søvn til musik.

Tryk på SLEEP på fjernbetjeningen.

Ved hvert tryk på knappen, skifter minutvisningen (slukketidspunktet) cyklisk som vist herunder:

SLEEP OFF → AUTO* → 90min → 80min → ... → 10min

* Systemet slukker automatisk efter 100 minutters forløb eller når afspilningen af den aktuelle CD- eller MD-plade eller det aktuelle bånd er færdig.

For at	Tryk på
Bekræfte den resterende tid**	SLEEP på fjernbetjeningen en gang.
Ændre slukketidspunktet	SLEEP på fjernbetjeningen for at vælge den ønskede tid.
Annullere afbryderautomatikken	SLEEP på fjernbetjeningen gentagne gange, indtil "SLEEP OFF" kommer frem.

** Det er ikke muligt at bekræfte den resterende tid, hvis du vælger "AUTO".

Bemærk

Indstil ikke til "AUTO" under synkro-optagelse på en MD-plade eller et bånd.

Hvis du vil vågne til musik

— Daglig timer

Systemet kan indstilles til at vække dig med musik på et indstillet tidspunkt. Kontroller, at uret er indstillet (se "Indstilling af uret" på side 8).

1 Gør den lydkilde, du vil afspille, klar.

- CD: Sæt en CD-plade i. Lav et program (se "Programmering af CD-spor" på side 10), hvis du vil begynde fra et bestemt spor.
- MD: Sæt en MD-plade i. Lav et program (se "Programmering af MD-spor" på side 15), hvis du vil begynde fra et bestemt spor.
- Bånd: Sæt et bånd i.
- Radio: Stil ind på den faste radiostation (se "Radiomodtagning" på side 42).

2 Tryk VOLUME + eller – på fjernbetjeningen for at regulere lydstyrken.

3 Tryk på CLOCK/TIMER SET på fjernbetjeningen for at vise "DAILY SET".

4 Tryk på ENTER/YES på fjernbetjeningen.

"ON" kommer frem, og timeangivelsen begynder at blinke.

5 Indstil starttidspunktet for afspilningen.

Tryk gentagne gange på ◀◀ eller ▶▶ på fjernbetjeningen for at indstille timeangivelsen, og tryk derefter på ENTER/YES på fjernbetjeningen.

Minutangivelsen begynder at blinke. Tryk gentagne gange på ◀◀ eller ▶▶ på fjernbetjeningen for at indstille minuttallet, og tryk derefter på ENTER/YES på fjernbetjeningen.

"OFF" kommer frem og timeangivelsen begynder at blinke igen.

6 Indstil stoptidspunktet for afspilningen ved at gå frem på samme måde som vist i trin 5.

7 Tryk gentagne gange på ◀◀ eller ▶▶ på fjernbetjeningen, indtil den ønskede lydkilde kommer frem.

Ved hvert tryk på knappen, skifter indikeringen cyklisk som vist herunder.

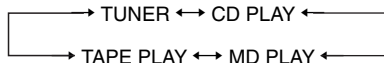

8 Tryk på ENTER/YES på fjernbetjeningen.

Starttidspunktet, stoptidspunktet og lydtilkilden kommer skiftevis frem, inden det oprindelige display kommer tilbage.

9 Tryk på I/⏻ for at slukke for systemet.

Andre betjeninger

For at	Gør følgende
Bekræfte indstillingerne/ aktivere timeren	1 Tryk på CLOCK/TIMER SELECT på fjernbetjeningen, og tryk derefter på ◀◀ eller ▶▶ på fjernbetjeningen, indtil "DAILY SELECT" kommer frem. 2 Tryk på ENTER/YES på fjernbetjeningen.
Ændre indstillingen	Begynd igen fra trin 1. Hvis du har lavet en fejl, skal du trykke på ←CURSOR i trin 5 til og med 7 for at vælge den indstilling, du vil ændre, og derefter ændre indstillingen.
Annullere timeren	1 Tryk på CLOCK/TIMER SELECT på fjernbetjeningen, og tryk derefter på ◀◀ eller ▶▶ på fjernbetjeningen, indtil "TIMER OFF?" kommer frem. 2 Tryk på ENTER/YES på fjernbetjeningen.

Bemærk

- Det er ikke muligt at aktivere dagligtimeren og optagetimeren samtidigt.
- Hvis dagligtimeren og afbryderautomatikken anvendes samtidigt, vil afbryderautomatikken have forrang.
- Betjen ikke systemet fra det tidspunkt, hvor systemet tænder, indtil afspilningen begynder (ca. 30 sekunder inden det forindstillede tidspunkt).
- Hvis systemet er tændt omkring 30 sekunder inden det forindstillede tidspunkt, vil dagligtimeren ikke blive aktiveret.
- Det er ikke muligt at anvende det til ANALOG IN-jackstikkene eller DIGITAL OPTICAL IN-jackstikket tilsluttede ekstra apparat som lydtilkilden for dagligtimeren.

Timerstyret optagelse af radioprogrammer

For at kunne udføre timerstyret optagelse, skal man først programmere radiostationen (se "Programmering af radiostationer" på side 41) og indstille uret (se "Indstilling af uret" på side 8).

1 Stil ind på den faste radiostation (se "Radiomodtagning" på side 42).

2 Tryk på CLOCK/TIMER SET på fjernbetjeningen.

3 Tryk gentagne gange på ◀◀ eller ▶▶ på fjernbetjeningen for at vælge "MD REC SET" eller "TAPE REC SET", og tryk derefter på ENTER/YES på fjernbetjeningen.

"ON" kommer frem, og timeangivelsen begynder at blinke.

4 Indstil starttidspunktet for optagelsen.

Tryk gentagne gange på ◀◀ eller ▶▶ på fjernbetjeningen for at indstille timetallet, og tryk derefter på ENTER/YES på fjernbetjeningen.

Minutangivelsen begynder at blinke.

Tryk gentagne gange på ◀◀ eller ▶▶ på fjernbetjeningen for at indstille minutallet, og tryk derefter på ENTER/YES på fjernbetjeningen.

"OFF" kommer frem og timeangivelsen begynder at blinke igen.

5 Indstil stoptidspunktet for optagelsen ved at gå frem på samme måde som vist i trin 4.

6 Tryk, når du optager på en MD-plade, gentagne gange på ◀◀ eller ▶▶ på fjernbetjeningen for at vælge optagemåden (for eksempel LP2), og tryk derefter på ENTER/YES på fjernbetjeningen.

Indstillingerne for timerstyret optagelse kommer frem, hvorefter det oprindelige display kommer tilbage.

7 Sæt en optagbar MD-plade eller et optagbart bånd i.

8 Tryk på I/⏻ for at slukke for systemet.

Timerstyret optagelse af radioprogrammer (fortsat)

Andre betjeninger

For at	Gør følgende
Bekræfte indstillingerne/ aktivere timeren	<p>1 Tryk på CLOCK/TIMER SELECT på fjernbetjeningen, og tryk derefter på ◀◀ eller ▶▶ på fjernbetjeningen, indtil "MD REC?" eller "TAPE REC?" kommer frem.</p> <p>2 Tryk på ENTER/YES på fjernbetjeningen.</p>
Ændre indstillingen	Begynd forfra fra trin 1.
Annullere timeren	<p>1 Tryk på CLOCK/TIMER SELECT på fjernbetjeningen, og tryk derefter på ◀◀ eller ▶▶ på fjernbetjeningen, indtil "TIMER OFF?" kommer frem.</p> <p>2 Tryk på ENTER/YES på fjernbetjeningen.</p>

Et tip

Når du optager fra radioen, vil stationsnavnet (eller frekvensen, hvis stationen ikke er navngivet, se side 43) blive optaget på en MD-plade sammen med start- og stop tidspunktet.

Bemærk

- Det er ikke muligt at aktivere dagligtimeren og optagetimeren samtidigt.
- Hvis dagligtimeren og afbryderautomatikken anvendes samtidigt, vil afbryderautomatikken have forrang.
- Betjen ikke systemet fra det tidspunkt, hvor systemet tænder, indtil afspilningen begynder (ca. 30 sekunder inden det forindstillede tidspunkt).
- Hvis systemet er tændt omkring 30 sekunder inden det forindstillede tidspunkt, vil den timerstyrede optagelse ikke blive aktiveret.
- Lydstyrken reduceres til minimum under optagelse.
- Hvis den timerstyrede optagelse er indstillet med gruppefunktionen, når du optager på en MD-plade, men der ikke vælges nogen gruppe, vil materialet blive optaget til en ny gruppe.

Slukning af displayet

— Effektbesparelsesindstilling

Selv når der er slukket for systemet, vil det forbruge strøm til at vise uret og for at kunne reagere på kommandoer fra fjernbetjeningen. Effektbesparelsesindstillingen reducerer den mængde strøm, der forbruges i standbyindstilling.

I denne indstilling vises uret ikke.

Tryk gentagne gange på DISPLAY på fjernbetjeningen, mens systemet er afbrudt, indtil uret forsvinder.

annullering af effektbesparelsesindstillingen

Tryk på DISPLAY, mens systemet er afbrudt. Ved hvert tryk på knappen, skifter displayets visning som vist herunder:

Urvisning* ↔ Intet display (effektbesparelsesindstilling)

* Hvis uret ikke er stillet, vil "--:--" komme frem.

Et tip

Timeren vedbliver at fungere i effektbesparelsesindstilling.

Anvendelse af displayet

Bekræftelse af den resterende tid/titler (CD/MD)

Når der sættes en CD TEXT-plade i, kan du bekræfte informationen på pladen, som for eksempel titlerne. Når apparatet opdager CD-TEXT-plader, vil "CD TEXT"-indikeringen komme frem på displayet.

Tryk på DISPLAY på fjernbetjeningen under afspilning.

Ved hvert tryk på knappen, skifter displayet cyklisk som vist herunder:

■ Når en CD-plade afspilles

Aktuelt spornummer og spilletiden → Aktuelt spornummer og den resterende tid → Resterende tid på pladen → Sportitel*¹ → Urvisning → BASS (bas) niveau → TREBLE (diskant) niveau

■ Når en MD-plade afspilles

Aktuelt spornummer og spilletiden → Aktuelt spornummer og den resterende tid → Resterende tid på MD-pladen*² → Sportitel*³ → Urvisning → BASS (bas) niveau → TREBLE (diskant) niveau

*¹ Gælder kun CD TEXT-plader (visse karakterer vises ikke) Afhængigt af pladen, er det ikke sikkert, at CD-TEXT informationen vises.

Hvis der er flere end 20 spor på CD-pladen, vil CD TEXT ikke blive vist fra spor 21 og derefter.

*² Når gruppefunktionen er aktiveret, vil den resterende tid for alle spor i gruppen blive vist.

*³ Kun hvis sporet har et navn.

Bekræftelse af den totale spilletid/titler (CD/MD)

Tryk på DISPLAY på fjernbetjeningen i stopindstilling.

Ved hvert tryk på knappen, skifter displayets visning cyklisk som vist herunder:

■ Når en CD-plade er i stopindstilling

Det totale antal spor og den totale spilletid → Pladetitel*⁴ → Urvisning → BASS (bas) niveau → TREBLE (diskant) niveau

■ Når en MD-plade er i stopindstilling

Det totale antal spor og den totale spilletid*⁵ → Resterende optagebare tid (gælder kun optagbare MD-plader) → Pladetitel*⁶ → Urvisning → BASS (bas) niveau → TREBLE (diskant) niveau

*⁴ Gælder kun CD TEXT-plader eller hvis CD-pladen er navngivet (visse karakterer kan ikke vises). Afhængigt af pladen, er det ikke sikkert at CD TEXT-informationen vises.

*⁵ Når gruppefunktionen er aktiveret, vil det totale antal grupper (når der ikke er valgt nogen gruppe) eller det totale antal spor og den totale spilletid indenfor gruppen (når en gruppe er valgt) blive vist. "----" kommer frem, hvis MD-pladens totale spilletid overstiger 1.000 minutter.

*⁶ Kun hvis pladen har et navn. Når gruppefunktionen er aktiveret, vil gruppetitlen blive vist.

fortsættes

Bekræftelse af stationsnavnet (TUNER)

Tryk på DISPLAY på fjernbetjeningen.

Ved hvert tryk på knappen, skifter displayet cyklisk som vist herunder:

Stationsnavn*⁷ → Forvalgsnummer og frekvens → Urvisning → Basniveau → Diskantniveau

*⁷ Kun hvis den faste station har et navn.

Visning af en lang tekst som rulletekst

Tryk på SCROLL på fjernbetjeningen.

Et par tips

- Se “Navngivning af en CD-plade” på side 11 angående, hvordan en CD-plade navngives.
- Se “Navngivning af en MD” på side 28 angående, hvordan en plade, spor og grupper på en MD-plade navngives.
- Se “Navngivning af faste stationer” på side 43 angående, hvordan faste stationer navngives.

Tilslutning af ekstraudstyret

Det er muligt at tilslutte ekstra apparater, så dit system bliver endnu bedre. Vi henviser til betjeningsvejledningen for hvert enkelt apparat.

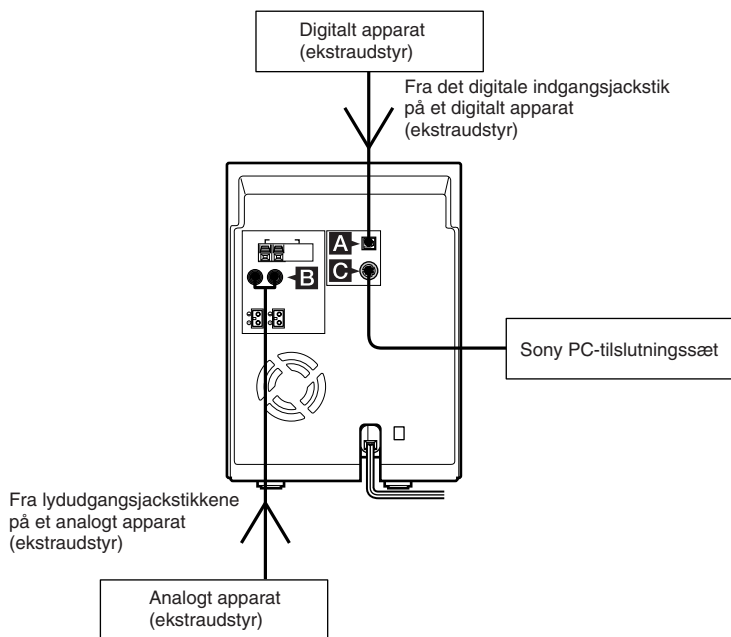

A DIGITAL OPTICAL IN-jackstik

Anvend et digitalt lysleder kabel (firkantet, medfølger ikke) til at forbinde et optisk digitalt apparat (digital satellitreceiver etc.) til dette jackstik. Du kan herefter høre lyden fra apparatet.

B ANALOG IN-jackstik

Anvend lyd kabler (medfølger ikke) til at forbinde et optisk, analogt apparat (kassettebåndoptager etc.) til disse jackstik. Du kan herefter høre lyden fra apparatet.

C PC LINK-jackstik

Anvend et Sony PC-tilslutningssæt (medfølger ikke), som understøtter dette system, til at tilslutte den personlige computer.

Lytning til lyd fra et tilsluttet apparat

Lytning til et digitalt apparat som for eksempel en digital satellitreceiver etc.

1 Sæt det digitale lyslederkabel i forbindelse.

Vi henviser til "Tilslutning af ekstraudstyret" på side 53.

2 Tryk gentagne gange på FUNCTION, indtil "OPTICAL IN" kommer frem.

Begynd af afspilning af det tilsluttede apparat.

Lytning til et analogt apparat som for eksempel en kassettebåndoptager

1 Sæt lyd kablerne i forbindelse.

Vi henviser til "Tilslutning af ekstraudstyret" på side 53.

2 Tryk gentagne gange på FUNCTION, indtil "ANALOG IN" kommer frem.

Begynd afspilning af det tilsluttede apparat.

Optagelse af lyd fra et tilsluttet apparat

Hvordan man laver en digital optagelse fra et digitalt apparat

Kopispærresystemet (Serial Copy Management) (side 64) kan forhindre dig i at lave en digital optagelse af et vist materiale. I dette tilfælde kan du forbinde apparatet til ANALOG IN-jackstikkene og lave en analog optagelse i stedet.

1 Sæt det digitale lyslederkabel i forbindelse.

2 Begynd optagelsen manuelt.

Vi henviser til "Manuel optagelse på en MD-plade" (side 21) eller "Manuel optagelse på et bånd" (side 47).

Et par tips

- Det er muligt at aktivere Time Machine-optagelse (side 22) og Smart Space/Auto Cut-funktionerne (side 25).
- Det er muligt at indstille optageniveauet under optagelse af en MD-plade (side 25).

Hvordan man laver en analog optagelse fra et analogt apparat

1 Sæt lyd kablerne i forbindelse.

2 Begynd afspilningen manuelt.

Vi henviser til "Manuel optagelse på en MD-plade" (side 21) eller "Manuel optagelse på et bånd" (side 47).

Problemer og afhjælpning

Gør følgende, hvis du skulle løbe ind i et problem med dit system:

- 1 Kontroller, at netledningen og højttalerledningerne er sat korrekt i forbindelse og at deres stikpropper er trykket helt ind.
- 2 Find problemet i nedenstående oversigt og træf de anviste forholdsregler.

Henvend dig gerne til nærmeste Sony-forhandler, hvis et problem ikke kan afhjælpes efter at ovenstående er udført.

Generelt

“--:--” kommer frem på displayet.

- Der er indtruffet en strømafbrydelse. Stil uret (se side 8) og timerne (se side 48 og 49) påny.

Der er ingen lyd.

- Drej VOLUME i retningen med uret (eller tryk på VOLUME + på fjernbetjeningen).
- Kontroller, at hovedtelefonerne ikke er sat i forbindelse.
- Kontroller højttalertilslutningerne (se side 7).
- CD-MD synkroniseret optagelse med høj hastighed er igang.

Lyden kommer fra kun den ene kanal eller lyden fra venstre og højre kanal er ubalanceret.

- Anbring højttalerne så symmetrisk som muligt.
- Tilslut de medfølgende højttalere.

Kraftig brum eller støj.

- Flyt systemet væk fra støjkilden.
- Tilslut systemet til en anden strømkilde.
- Anvend et støjfilter (fås i handelen) på netledningen.

Timeren kan ikke indstilles.

- Stil uret påny (se side 8).

Timeren fungerer ikke.

- Tryk gentagne gange på CLOCK/TIMER SELECT på fjernbetjeningen for at indstille timeren og tænde “ⓈDAILY” eller “ⓈREC” på displayet (se side 49 og 50).
- Bekræft timerindstillingen og indstil den korrekte tid (se side 48 og 49).
- Annuller afbryderautomatikfunktionen (se side 48).

Fjernbetjeningen fungerer ikke.

- Fjern forhindringen.
- Bring fjernbetjeningen nærmere systemet.
- Ret fjernbetjeningen mod sensoren på systemet.
- Skift batterierne ud med nye (R6/størrelse AA).
- Anbring systemet på god afstand af lysstofrør.

CD-afspiller

Pladeskuffen kommer ikke ud og “LOCKED” kommer frem på frontpaneldisplayet.

- Ret henvendelse til din lokale Sony-forhandler eller en lokal, autoriseret Sony-servicefacilitet.

Pladeskuffen lukker ikke.

- Læg pladen korrekt i midt i skuffen.
- Luk altid skuffen ved at trykke på CD ▲. Forsøg på at lukke skuffen med hånden kan føre til problemer med afspilleren.

Pladen kan ikke tages ud.

- Du kan ikke tage pladen ud under CD-synkroniseret optagelse. Tryk på CD ■ for at annullere CD-synkroniseret optagelse, og tryk derefter på CD ▲ for at tage pladen ud.
- Ret henvendelse til nærmeste Sony-forhandler.

Afspilningen begynder ikke.

- Åbn pladeskuffen og kontroller, om der er lagt en plade i.
- Tør pladen af (se side 62).
- Brug en anden plade.
- Anbring pladen korrekt midt i skuffen.
- Anbring pladen i skuffen med siden med etiketten opad.
- Tag pladen ud og tør fugten bort fra den, og lad derefter systemet stå tændt i et par timer, indtil fugten er fordampet.
- Tryk på CD ►|| (eller ► på fjernbetjeningen) for at begynde afspilning.

Der er lydudfald.

- Tør pladen af (se side 62).
- Brug en anden plade.
- Prøv at flytte systemet til et sted, hvor der ikke er vibrationer (for eksempel til et stabilt stativ).
- Prøv at flytte højttalerne væk fra systemet eller at stille dem på separate stativer. Når du lytter til et spor med baslyd ved høj lydstyrke, kan højttalervibrationen være årsag til lydudfald.

Afspilningen begynder ikke fra det første spor

- Tryk gentagne gange på PLAY MODE indtil både “PGM” og “SHUF” forsvinder, for at gå tilbage til normal afspilning.

fortsættes

Problemer og afhjælpning (fortsat)

MD-optager

En MD-plade kan ikke sættes i.

- Sæt MD-pladen i med siden med etiketten opad og pilen visende mod optageren.

Kontrollerne fungerer ikke.

- Skift MD-pladen ud med en ny.
- Udfør betjeningerne igen, når "TOC" eller "STANDBY" er slukket.

Afspilning begynder ikke.

- Skift MD-pladen ud.
- Sæt MD-pladen i og lad systemet stå tændt i et par timer, indtil fugten er fordampet.
- Tryk på ►|| (eller på ► på fjernbetjeningen) for at begynde afspilningen.
- Tryk på GROUP ON/OFF, indtil GROUP-indikatoren slukker for at annullere gruppe-funktionen.

Der er lydudfald.

- Skift MD-pladen ud.
- Prøv af flytte systemet til et sted uden vibrationer (for eksempel til et stabilt stativ).
- Prøv at flytte højttalerne væk fra systemet eller anbringe dem på separate stativer.
Hvis du lytter til et spor med baslyd ved høj lydstyrke, kan højttalervibration bevirke, at der opstår lydudfald.
- Sæt MD-pladen i og vent 10 til 20 minutter med systemet tændt.

Afspilning begynder ikke fra det første spor.

- Tryk gentagne gange på PLAY MODE, indtil både "PGM" og "SHUF" forsvinder, for at gå tilbage til normal afspilning.

"-OVER-" kommer frem.

- Slutningen af MD-pladen er nået under afspilningspause. Drej ◀◀/▶▶ i retningen mod uret (eller tryk på ◀◀ eller ▶▶ på fjernbetjeningen) for at gå tilbage til den ønskede afspilningsposition.

"OVER" begynder at lyse under optagelse.

- Sænk optageniveauet (se side 25).

Optagelse eller redigering udfortes, men indholdsfortegnelsen (TOC) blev ikke opdateret.

- MD-optagelse og redigeringsindholdet optages på MD-pladen, når MD-pladen tages ud, så husk at tage MD-pladen ud efter optagelse eller redigering (se side 17 og 28).
- Begynd optagelsen igen.

Optagelse er ikke mulig.

- Tag MD-pladen ud og skyd tappen i lukket stilling (se side 17).
- Tilslut det ekstra apparat på korrekt vis (se side 53).
- Sæt en optagbar MD-plade i.
- Tryk gentagne gange på FUNCTION for at vælge optagekilden på korrekt vis.
- Skift MD-pladen ud med en optagbar MD-plade eller anvend slettefunktionen til at slette unødvendige spor (se side 33).
- Begynd optagelsen igen.

CD-MD synkroniseret optagelse med høj hastighed er ikke mulig, og MD-optageren begynder automatisk optagelse i funktionen for almindelig CD-MD synkroniseret optagelse.

- Skift MD-pladen ud.
- Flyt systemet til et stabilt sted.

Lyden fra en optaget MD-plade er for lav (eller for høj).

- Regulér optageniveauet (se side 25).

Krydstale under LP4-stereooptagelse

- Når du optager lyden fra en CD-plade, et bånd eller et ekstra apparat, hvis lyd kun er optaget på en kanal (venstre eller højre), kan det ske, at lyden lækker til den anden kanal under LP4-stereooptagelse. Optag i stereo eller LP2-stereo.

Båndoptager

Optagelse eller afspilning finder ikke sted, eller lydstryken er nedsat.

- Hovederne er snavsede. Rengør dem.
- Optage/afspille-hovederne er magnetiserede. Afmagnetiser dem (se side 62).

Båndet kan ikke slettes helt.

- Optage/afspille-hovederne er magnetiserede. Afmagnetiser dem (se side 62).

Der kraftig wow og flutter eller lydudfald.

- Kapstanakslerne i båndoptageren er snavsede. Rengør dem med en renseskasse (se side 62).

Der er øget støj eller diskanten forsvinder.

- Optage/afspille-hovederne er magnetiserede. Afmagnetiser dem (side 62).

Optagelse på båndet er ikke mulig.

- Der er ikke sat en kassette i. Sæt en kassette i.
- Tappen er fjernet fra kassetten. Dæk hullet, hvor tappen sad, med tape (se side 62).
- Båndet har nået slutningen.

Ekstra apparater

Der er ingen lyd.

- Se "Der er ingen lyd" i Generelt på side 55 og kontroller systemets tilstand.
- Tilslut apparatet på korrekt vis (se side 53) og kontroller, om:
 - ledningerne er sat ordentligt i forbindelse.
 - ledningernes stikpropper er trykket helt ind.
- Tænd for det tilsluttede apparat.
- Se brugsvejledningen for det tilsluttede apparat og begynd afspilningen.
- Tryk gentagne gange på FUNCTION for at vælge "OPTICAL IN" eller "ANALOG IN".

Lyden er forvrænget.

- Sænk lydstyrken på det tilsluttede apparat.

Tuner

Der er kraftig brum eller støj/stationsmodtagning er ikke mulig.

- Indstil det rigtige bånd og den rigtige frekvens (se side 41).
- Tilslut antennen på korrekt vis (se side 7).
- Find et sted og en retning, som giver en god modtagning, og stil derefter antennen op igen. Hvis en god modtagning ikke kan opnås, anbefales det, at du anvender en udvendig antenne (fås i handelen).
- Den medfølgende FM-ledningsantenne modtager signaler i hele dens længde, så forvis dig om, at den er strakt helt ud.
- Anbring antennen så langt væk fra højttalerledningerne som muligt.
- Ret henvendelse til nærmeste Sony-forhandler, hvis den medfølgende AM-antenne er gået af plastic-holderen.
- Prøv at slukke for elektriske apparater i nærheden.

En FM-stereoudsendelse kan ikke modtages i stereo.

- Tryk på FM MODE, indtil "STEREO" kommer frem på displayet.

Tilbagevendende statisk støj høres under optagelse på en MD-plade.

- Retningsindstil antennen, indtil støjen holder op.

Nulstil systemet som vist herunder, hvis det stadig ikke fungerer korrekt, når ovenstående foranstaltninger er udført:

- 1 Tag netledningen ud af forbindelse.
- 2 Sæt netledningen i forbindelse igen.
- 3 Tryk på I/⏻ for at slukke for systemet.
- 4 Tryk på ■ (for TAPE), ENTER/START og I/⏻.

Systemet nulstilles nu til fabriksindstillingerne. Alle de udførte indstillinger, som for eksempel faste stationer, ur og timer, annulleres og skal udføres igen.

Selvdiagnosedisplay

Dette system har en selvdiagnosedisplay-funktion, som gør opmærksom på, om der er en fejlfunktion i systemet. Displayet viser skiftevis en kode, som består af tre eller fire bogstaver og en meddelelse med indikering af problemet. Se nedenstående liste, angående hvordan problemet løses. Henvend dig gerne til nærmeste Sony-forhandler, hvis et problem ikke kan løses.

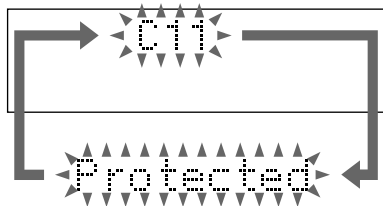

C11/Protected

MD-pladen er beskyttet mod sletning.

→ Tag MD-pladen ud og skyd tappen til lukket stilling (se side 17).

C12/Cannot Copy

Du har forsøgt at optage en CD-plade med et format, som systemet ikke understøtter, som for eksempel en CD-ROM.

→ Tag pladen ud og sluk for systemet og tænd derefter for det igen.

C13/REC Error

Optagelse kunne ikke udføres på korrekt vis.

→ Flyt systemet til et stabilt sted og begynd afspilningen forfra fra begyndelsen.

MD-pladen er snavset eller ridset eller opfylder ikke standardbetingelserne.

→ Skift MD-pladen ud og begynd afspilningen forfra fra begyndelsen.

C13/Read Error

MD-optageren kan ikke læse pladeinformationen ordentligt.

→ Tag MD-pladen ud og sæt den i igen.

C14/TOC Error

MD-optageren kan ikke læse pladeinformationen ordentligt.

→ Skift MD-pladen ud.

→ Slet hele det optagne indhold på MD-pladen ved hjælp af slettefunktionen (se side 34).

C41/Cannot Copy

Lydkilden er en kopi af musik-software eller CD-R, som kan fås i handelen.

→ Kopispærresystemet (Serial Copy Management System) forhindrer, at der laves en digital kopi (se side 64). Desuden kan der ikke kopieres fra en CD-R.

C71/Check OPT-IN

Der er ikke tilsluttet noget apparat til DIGITAL OPTICAL IN-jackstikket, eller du har forsøgt at optage fra det digitale apparat, som ikke er korrekt tilsluttet.

→ Forbind det ekstra, digitale apparat til DIGITAL OPTICAL IN-jackstikket ved hjælp af det digitale lyslederkabel (medfølger ikke) (se side 53).

Det tilsluttede apparat tænder ikke.

→ Kontroller, om det tilsluttede digitale apparat er i strømforbindelse. Vi henviser til brugsvejledningen for apparatet.

Det digitale lyslederkabel er ikke i forbindelse, eller der blev slukket for det tilsluttede apparat under optagelse af den digitale lyd fra det apparat, som er tilsluttet DIGITAL OPTICAL IN-jackstikket.

→ Sæt det digitale lyslederkabel i forbindelse eller tænd for det tilsluttede apparat.

E0001/MEMORY NG

Apparatet har et internt problem.

→ Rådfør dig med nærmeste Sony-forhandler.

E0101/LASER NG

Der er et problem med laser-pickup'en.

→ Laser-pickup'en kan være beskadiget. Rådfør dig med nærmeste Sony-forhandler.

E0201/LOADING NG

Der er et problem med isætning.

→ Rådfør dig med nærmeste Sony-forhandler.

Meddelelser

En af de følgende meddelelser kan komme frem eller blinke på displayet under anvendelsen.

MD

Assign None

Alle sporene på en MD-plade er registreret i grupper.

Auto Cut

MD-optageren pausestopper optagelsen, fordi der er 30 sekunders tavshed eller mere under digital optagelse (se side 25).

Blank Disc

Den isatte optagebare MD-plade er ny, eller alle sporene på MD-pladen er slettet.

Cannot Edit

- En forindspillet MD-plade er sat i optageren.
- Du har forsøgt at redigere i programindstilling eller i indstilling til tilfældig afspilning.
- Sporet er optaget i MDLP-indstilling.

Cannot REC

- En forindspillet MD-plade er sat i optageren.
- Funktionen skifter til MD.

Cannot SYNC!

- Der er ikke nogen plade i MD-optageren, eller MD-pladen er beskyttet mod sletning (se side 17).
- Der er ingen tid tilbage på MD-pladen.

Complete!

Redigeringen af MD-pladen er fuldført.

Disc Full!

Der er ingen tid tilbage på MD-pladen.

Eject

MD-pladen kommer ud af MD-optageren.

Group Full!

Du har gjort forsøg på at lave en ny gruppe udover det maksimale antal grupper, eller der er ikke nok karakterer til at opdatere informationen om gruppestyring.

Impossible

- Du har forsøgt at udføre en umulig redigering.
- Det er ikke muligt at kombinere eller slette sporene på grund af MD-systembegrænsningerne.

Incomplete!

Indstilling af optageniveauet efter optagelse eller ind- og udtoning er mislykkedes, eftersom systemet enten har være udsat for vibrationer eller der er en beskadiget eller snavset plade i skuffen.

Initialize

Der har været slukket for apparatet i lang tid, hvorfor systemet initialiserer sig selv.

Name Full

Der er ikke mere plads til at gemme spor-, plade- eller gruppetitler.

No Change

Mens du forsøgte at ændre optageniveauet efter optagelse, har du trykket på ENTER/YES på fjernbetjeningen uden at ændre optageniveauet, så ingen ændring er sket.

No Disc

Der er ikke nogen plade i MD-optageren.

OVER

Slutningen af MD-pladen er nået, mens du drejede ◀◀/▶▶ i retningen med uret (eller trykkede på ▶▶ på fjernbetjeningen) under afspilning eller afspilningspause.

Push STOP!

Du har trykket på PLAY MODE under afspilning.

—Rehearsal—

MD-pladen afspiller det specificerede punkt som bekræftelse under A-B slettefunktion og delefunktion (side 34 og 36).

Retry

En læsefejl er opstået, og systemet prøver at læse dataen igen.

S.F Edit!

Du har forsøgt at udføre en anden betjening i S.F. Edit-indstilling (ændring af optageniveauet efter optagelse, ind- og udtoning).

S.F Edit NOW

Du har trykket på I/⏪ i S.F Edit-indstilling (ændring af optageniveauet efter optagelse, ind- og udtoning).

fortsættes

Selvdiagnosedisplay (fortsat)

Smart Space

Signalet sendtes ind igen efter en fortsat tavshed på 3 sekunder eller mere, men mindre end 30 sekunder under digital optagelse, og tavsheden mindskedes til 3 sekunder.

Step Full!

Du har forsøgt at programmere 26 eller flere spor (trin).

TOC Reading

MD-optageren læser TOC-informationen på MD-pladen.

TOC Writing

MD-optageren skriver informationen om det optagne eller redigerede indhold.

Track End

Slutningen af sporet er nået, mens du indstiller delepunktet i delefunktionen.

Tr Protected



Du har forsøgt at slette et beskyttet spor.

CD

No Disc

Der er ikke nogen CD-plade i afspilleren.

OVER

Slutningen af CD-pladen er nået, mens du drejede   i retningen med uret (eller trykkede på  på fjernbetjeningen) under afspilning eller pause.

Push STOP!

Du har trykket på PLAY MODE under afspilning.

Step Full!

Du har forsøgt at programmere 26 eller flere spor (trin).

TAPE

Cannot SYNC!

Der er ikke noget bånd i båndoptageren, eller tappen er fjernet fra kassetten.

No Tab

Optagelse på båndet er ikke mulig, fordi tappen er fjernet fra kassetten.

No Tape

Der er ikke noget bånd i båndoptageren.

Regler for anvendelse

Om driftsspændingen

Kontroller, at systemets driftsspænding er identisk med den lokale spænding, inden systemet tages i brug.

Sikkerhedshensyn

- Systemet vil stadig være tilsluttet lysnettet, så længe dets netledning sidder i en stikkontakt i væggen, uanset om der er slukket på selve systemet.
- Tag systemet ud af forbindelse med lysnettet, hvis det ikke skal anvendes i længere tid. Tag ledningen ud ved at tage fat i stikket, aldrig i selve ledningen.
- Skulle der komme en genstand eller væske ind i systemet, skal det tages ud af forbindelse og undersøges af en fagmand, før det tages i brug igen.
- Netledningen må kun udskiftes af en kvalificeret fagmand.
- Når netledningen sættes i stikkontakten i væggen, vil systemet begynde at oplade fjernbetjeningen og timer-funktionerne, selv hvis der er slukket for det. Derfor vil apparatets overflade blive varm. Dette er dog normalt.

Om placeringen

- Hvis du øger lydstyrken under brugen, vil systemets ventilator automatisk blive koblet ind for at forhindre at systemet overophedes. Sørg altid for, at der er tilstrækkelig åben plads bag systemet og undlad at anbringe noget overpå det, således at varmen kan slippe væk.
- Anbring systemet på et sted med tilstrækkelig ventilation, således at overophedning ikke finder sted.
- Anbring ikke systemet i en skrå stilling.
- Anbring ikke systemet på et sted, hvor der er:
 - Meget varmt eller koldt
 - Støv eller snavs
 - Meget fugtigt
 - Vibrationer
 - Direkte sol.
- Vær forsigtig, når apparatet eller højttalerne anbringes på overflader, der er specialbehandlet (med voks, olie, politur osv.), da det kan medføre pletter på eller misfarvning af overfladen.

Om varmedannelse

- Systemet bliver varmt under brug, men dette er normalt.
- Anbring systemet på et sted med tilstrækkelig luftcirkulation, så overophedning af dets indre forhindres.

Hvis systemet anvendes i længere tid med høj lydstyrke, vil dets overside, underside og sider blive meget varme. Undgå i dette tilfælde at røre ved systemet, så du ikke brænder dig.

Ventilationsåbningen til køleviften må ikke tildækkes, da dette kan bevirke, at systemet ikke fungerer efter hensigten.

Om anvendelsen

- Hvis systemet bringes direkte fra et koldt til et varmt sted eller anbringes i et meget fugtigt værelse, kan der dannes kondens på linsen indeni CD-afspilleren. Hvis det sker, kan systemet ikke fungere efter hensigten. Tag i et sådant tilfælde pladen ud og lad systemet stå tændt i omkring en time, indtil fugten er fordampet.
- Hvis du agter at flytte systemet, skal alle plader først tages ud.

Henvend dig gerne til nærmeste Sony-forhandler, hvis du har spørgsmål om eller problemer med systemet.

Om højttalersystemet

Dette højttalersystem er ikke magnetisk afskærmet, hvorfor billedet på fjernsynsskærmen kan blive magnetisk forvrænget. I et sådant tilfælde skal du slukke for fjernsynet og tænde for det igen efter 15 til 30 minutters forløb.

Hvis billedet ikke bliver bedre, skal du anbringe højttalersystemet længere væk fra fjernsynet. Sørg ligeledes for at ikke at anbringe objekter, som indeholder magneter, i nærheden af højttalerne, som for eksempel audio-racks, fjernsynsstativer og legetøj. Disse kan bevirke, at der opstår forvrængning af billedet på grund af deres påvirkning af dette.

Bemærk vedrørende MD-plader

- Lad være med at åbne lukkeren, så MD-pladen bliver synlig. Luk straks lukkeren, hvis den skulle åbne sig.
- Sæt kun den medfølgende etikette på det dertil beregnede sted på MD-pladen. Den må ikke sættes på lukkeren eller andre steder. Bemærk, at udformningen af fordybningen afhænger af pladen.

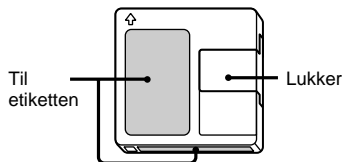

- Tør pladehylsteret af med en blød, tør klud for at fjerne snavs.
- Udsæt ikke MD-pladen for direkte sol eller varmekilder som for eksempel varmeapparater, og efterlad den ikke i en bil, som står parkeret i direkte sol.

fortsættes

Regler for anvendelse (fortsat)

Bemærk vedrørende plader

- Inden en CD-plade afspilles, bør den tørres af med en klud. Tør CD-pladen af fra midten og udefter.
- Anvend ikke opløsningsmidler som for eksempel rensebenzin, fortynder, rengøringsmidler, som kan fås i handelen, eller anti-statisk spray til vinyl-LP'er.
- Udsæt ikke CD-pladen for direkte sol eller varme fra for eksempel varmeapparater og lad den ikke ligge i en bil, som står parkeret i solen.
- Anvend ikke CD-plader, som er udstyret med en beskyttelsesring. Dette kan bevirke, at systemet ikke virker efter hensigten.
- Hvis du anvender CD-plader med lim eller en anden klæbrig substans på pladens etiketteside eller med speciel farve fra trykningen af etiketten, vil der være risiko for, at CD-pladen eller etiketten sætter sig fast indeni apparatet. Hvis dette sker, er det ikke sikkert, at det er muligt at tage CD-pladen ud, og det kan desuden være årsag til fejlfunktion. Husk at kontrollere, at pladens etiketteside ikke er klæbrig, inden pladen spilles.

Følgende typer plader bør ikke anvendes:

- Lejede eller brugte CD-plader med påsatte etiketter, hvis limen stikker ud under etiketten. Desuden CD-plader, hvor perimetere er på seglet er klistret.
- CD-plader med etiketter, som er trykt med speciel farve, som føles klæbrig ved berøring.
- CD-plader af ikke-standard form (for eksempel hjerteformede, firkantede, stjerneformede) kan ikke afspilles i dette apparat. Forsøg på dette kan bevirke, at apparatet lider skade.

Bemærk vedrørende CD-R/CD-RW afspilning

Plader, som er optaget på CD-R/CD-RW drev, kan muligvis ikke afspilles på grund af ridser, snavs, dårlig optagekvalitet eller drevets beskaffenhed. Hvis en plade desuden ikke er færdigbehandlet ved slutningen af optagelsen, vil den ikke kunne afspilles.

Rengøring af systemet

Rengør kabinet, panel og kontroller med en blød klud, der er let fugtet med et mildt rengøringsmiddel. Anvend ikke nogen former for skureborster, skurepulver eller opløsningsmidler som for eksempel fortynder, rensebenzin eller alkohol.

Permanent forhindring af optagelse på et bånd

For at forhindre utilsigtet optagelse på et bånd, skal du brække kassetetappen for side A eller B af som vist på illustrationen.

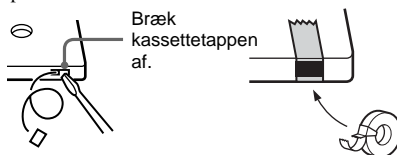

Dæk taphullet med tape, hvis du senere vil optage på båndet igen.

Inden et kassettebånd sættes i båndoptageren

Eliminer slaphed i båndet. Ellers kan båndet vikles ind i båndoptagerens dele og lide skade.

Anvendelse af bånd, der er længere end 90 minutter

Disse bånd er meget elastiske. Skift ikke båndbetjening (som for eksempel afspilning, stop og fremspoling etc.) hyppigt. Dette kan bevirke, at båndet vikles sig ind i båndmekanismerne.

Rengøring af båndhovederne

Rengør båndhovederne efter hver 10 timers brug. Vi anbefaler, at båndhovederne rengøres, inden vigtige optagelser påbegyndes og efter afspilning af gamle bånd. Anvend en rensekassette (kan købes separat) af den tørre eller våde type. Vi henviser til brugsvejledningen for rensekassetten angående detaljer.

Afmagnetisering af båndhovederne

Afmagnetiser båndhovederne og de metaldele, som kommer i berøring med båndet, efter hver 20 til 30 timers brug. Anvend en afmagnetiseringskassette (kan købes separat) til dette. Vi henviser til brugsvejledningen for afmagnetiseringskassetten angående detaljer.

Systembegrænsninger hos MD-optageren

Optagesystemet i din MD-optager har de herunder beskrevne begrænsninger.

Bemærk imidlertid, at disse begrænsninger skyldes selve MD-optagesystemets iboende egenskaber og ikke nogen mekaniske årsager.

“Disc Full!” kommer frem, inden MD-pladen har nået den maksimale optagetid

Når der er optaget 255 spor på MD-pladen, kommer “Disc Full!” frem, uanset den totale optagne tid. Det er ikke muligt at optage flere end 255 spor på MD-pladen. Hvis du vil fortsætte med at optage, skal du derfor slette unødvendige spor eller anvende en anden optagbar MD-plade.

“Disc Full!” kommer frem, inden det maksimale antal spor (255) er nået.

Forskellig lydstyrke indenfor et spor fortolkes af og til som sporintervaller, hvorved sportællingen øges og “Disc Full!” kommer frem.

“Group Full!” kommer frem på displayet

- Når gruppefunktionen er aktiveret, kan det ske, at “Group Full!” kommer frem, hvis der udføres redigering. Dette betyder, at der ikke er et tilstrækkeligt antal karakterer til gruppestyring. Slet alle unødvendige pladetitler, gruppelitler eller andre karakterer.
- Selv hvis gruppefunktionen er deaktiveret, vil informationen om gruppestyring automatisk blive opdateret, når redigeringer som flytning, deling etc. udføres, så “Group Full!” kan komme frem.

Den resterende optagetid øges ikke, selv efter at flere korte spor er slettet

Spor, der er kortere end 12 sekunder*, tæller ikke, så det er ikke sikkert at sletning af dem øger optagetiden.

* Under stereo-optagelse.

I monofonisk eller LP2-stereoindstilling: ca. 24 sekunder

I LP4-stereoindstilling: ca. 48 sekunder

“Impossible” kommer frem, når A-B slettefunktionen eller kombineringsfunktionen anvendes

Dette sker, hvis du har redigeret det samme spor mange gange. Det skyldes en teknisk begrænsning i MD-systemet og ikke nogen mekanisk fejl.

Den totale optagne tid og den resterende tid på MD-pladen er ikke identisk med den maksimale optagetid

Optagelse finder sted i mindsteenheder på 2 sekunder* hver, uanset hvor kort materialet er. Det optagne indhold kan være kortere end den maksimale optagekapacitet. Plads på pladen kan også reduceres af ridser.

* Under stereo-optagelse.

I monofonisk og LP2-stereoindstilling: ca. 4 sekunder

I LP4-stereoindstilling: ca. 8 sekunder

Der kan være lydudfald under søgning på de redigerede spor

Spor, der er lavet via redigering, kan udvise lydudfald under søgning, fordi afspilning med høj hastighed kræver tid til at søge efter den position på pladen, hvor sporene ikke er i rækkefølge.

Sporumre kan ikke markeres

Selv ved niveausynkroniseringsoptagelse, er det ikke sikkert, at sporumrene markeres ved begyndelsen af sporet:

- hvis indgangssignalet er under et vist fastsat niveau i mindre end 2 sekunder mellem spor.
- hvis indgangssignalet er under et vist fastsat niveau i mere end 2 sekunder midt i sporet.
- hvis du optager et spor, som er 4 sekunder eller kortere*.

* under stereo-, monofonisk- eller LP2-stereo-optageindstilling (i LP4-stereo-optageindstilling: 8 sekunder eller mindre).

Der laves ekstra spor

Hvis der er en lang tavshed mellem CD-spor, vil der blive lavet et ekstra spor.

Antallet af spor på CD-pladen og den optagne MD-plade er forskelligt

Hvis der er et kort spor på CD-pladen, kan antallet af spor optaget på MD-pladen afvige fra antallet på CD-pladen.

fortsættes

Systembegrænsninger hos MD-optageren (fortsat)

Guide til kopispærresystemet (Serial Copy Management System)

Digitale lydapparater, som for eksempel CD-afspillere, MD-optagere og DAT-båndoptagere, gør det nemt at kopiere musik med høj kvalitet ved at behandle musikken som et digitalt signal.

For at beskytte musikprogrammer, som er omfattet af loven om ophavsret, betjener dette system sig af kopispærresystemet (Serial Copy Management System), som kun gør det muligt at lave en enkelt kopi af en digitalt optaget kilde via digital-til-digital tilslutninger.

Det er kun muligt at lave en førstegenerationskopi* via digital-til-digital tilslutning.

For eksempel:

- 1 Du kan lave en kopi af et almindeligt, digitalt lydprogram (for eksempel en CD eller MD), men du kan ikke lave endnu en kopi af førstegenerationskopien.
- 2 Du kan lave en kopi af et digitalt signal fra et digitalt optaget analogt lydprogram (for eksempel en analog plade eller et musikkassettebånd) eller fra en digital satellitudsending, men du kan ikke lave endnu en kopi.

* En førstegenerationskopi vil sige en digital optagelse af et digitalt signal på digitalt lydudstyr. Hvis du for eksempel optager fra dette systems CD-afspiller til MD-optageren, laver du en førstegenerationskopi.

Specifikationer

Hovedapparat (HCD-CP505)

Forstærker

Model til Europa:

DIN-udgangseffekt (nominel):

30 + 30 W

(6 ohm ved 1 kHz, DIN)

Kontinuerlig sinuseffekt (reference):

35 + 35 W

(6 ohm ved 1 kHz, 10%

total harmonisk

forvrængning)

Musik-udgangseffekt (reference):

70 + 70 W

Andre modeller:

Følgende er målt ved 230 V AC, 60 Hz

DIN-udgangseffekt (nominel):

25 + 25 W

(6 ohm ved 1 kHz, DIN)

Kontinuerlig sinuseffekt (reference):

30 + 30 W

(6 ohm ved 1 kHz, 10%

total harmonisk

forvrængning)

Følgende er målt ved 220 V AC, 60 Hz

DIN-udgangseffekt (nominel):

22 + 22 W

(6 ohm ved 1 kHz, DIN)

Kontinuerlig sinuseffekt (reference):

28 + 28 W

(6 ohm ved 1 kHz, 10%

total harmonisk

forvrængning)

Indgange

ANALOG IN:

(phono-jackstik)

DIGITAL OPTICAL IN (understøttede

samplingfrekvenser: 32 kHz, 44,1 kHz og 48 kHz)

Følsomhed 250 mV,

impedans 47 kiloohm

Udgange

PHONES:

Accepterer hovedtelefoner

med en impedans på 8

ohm eller mere

SPEAKER:

accepterer impedans på 6

til 16 ohm

CD-afspiller

System

Compact disc og digitalt

lydsystem

Laser

Halvlederlaser

($\lambda=780$ nm)

Strålingsvarighed:

kontinuerlig

Frekvensgang

2 Hz – 20 kHz

MD-optager

System	Minidisc digitalt lydsystem
Laser	Halvlederlaser ($\lambda=780$ nm) Strålingsvarighed: kontinuerlig
Samplingsfrekvens	44,1 kHz
Frekvensgang	5 Hz – 20 kHz

Båndoptager

Optagesystem:	4-spors, 2-kanals stereo
Frekvensgang:	50 – 13.000 Hz (± 3 dB), med brug af Sony TYPE 1-kassetiebånd
Wow og flutter:	$\pm 0,15\%$ W. Peak (IEC) 0,1% W. RMS (NAB) $\pm 0,2\%$ W. Peak (DIN)

Tuner

FM-stereo, FM/AM superheterodyn tuner	
FM-tuner	
Modtageområde	87,5 - 108,0 MHz (50-kHz trin)
Antenne	FM-ledningsantenne
Antenneterminaler	75 ohm, ubalanceret
Mellemfrekvens	10,7 MHz
AM-tuner	
Modtageområde:	531 - 1.602 kHz (med stationsindstillingsintervallet indstillet til 9 kHz)
Andre modeller:	530 - 1.710 kHz (med stationsindstillingsintervallet indstillet til 10 kHz)
	531 - 1.602 kHz (med stationsindstillingsintervallet indstillet til 9 kHz)
Antenne	AM-rammeantenne, udvendig antenneterminal
Mellemfrekvens	450 kHz

Højttaler (SS-CCP505)

Højttalersystem	2-vejs, basrefleks type
Højttalereenheder	
Bashøjttaler:	12 cm diam., keglemembrantype
Diskanthøjttaler:	2,5 diam., balanceret drev-type
Nominel impedans:	6 ohm

Generelt

Strømforsyning	
Model til Europa:	230 V AC, 50/60 Hz
Andre modeller:	110 – 120 V eller 220 – 240 V AC, 50/60 Hz
	Justerbar med spændingsvælger
Effektforbrug	
Model til Europa:	Se navnepladen
	0,3 watt (i effektbesparelsesindstilling)
Andre modeller:	Se navnepladen
Mål (b/h/d) inkl. fremspringende dele og kontroller	
Forstærker/Tuner/Bånd/MD/CD:	Ca. 175 × 240 × 341,5 mm
Højttaler:	Ca. 152 × 240 × 258,5 mm
Vægt	
Forstærker/Tuner/Bånd/MD/CD:	Ca. 6,1 kg
Højttalere:	Ca. 2,6 kg netto pr. højttaler
Medfølgende tilbehør	Fjernbetjening (1) R6 (størrelse AA) batterier (2) AM-rammeantenne (1) FM-ledningsantenne (1)
Ekstratilbehør:	Sony PC-tilslutningssæt (Se kataloget og andet reklamemateriale angående den dato, hvor det kommer på markedet) Ekstratilbehøret til dette system kan ændres uden varsel. Ret henvendelse til nærmeste Sony-forhandler for yderligere detaljer.
Vi forbeholder os ret til at ændre design og specifikationer uden varsel.	

VAROITUS

Tulipalo- ja sähköiskuvaaran välttämiseksi laitetta ei saa jättää alttiiksi sateelle tai kosteudelle.

Sähköiskun välttämiseksi laitetta ei saa avata. Jätä kaikki huoltotyöt ammattihenkilön suoritettavaksi.

Älä asenna laitetta ahtaaseen paikkaan, kuten kirjakaappiin tms.

Dolby Laboratories on myöntänyt lisenssin yhdysvaltalaisiin ja muun maalaisiin patenteihin.



Tämä laite on luokiteltu LUOKAN 1 LASERLAITTEEKSI. Tämä tarra sijaitsee takaseinässä.

Seuraava varoituskyltti sijaitsee laitteen sisällä.



Tulipalon estämiseksi älä peitä laitteen ilmanvaihtoaukkoja sanomalehdillä, pöytäliinoilla, verhoilla jne. Älä myöskään aseta palavia kynttilöitä laitteen päälle.

Tulipalo- tai sähköiskuvaaran välttämiseksi älä aseta nesteillä täytettyjä esineitä, kuten kukkavaaseja, laitteen päälle.



Paristoja ei saa hävittää talousroskien yhteydessä, ne on hävitettävä oikein kemiallisina jätteinä.

MYYJÄ EI OLE MILTÄÄN OSIN VASTUUSSA MINKÄÄNLAISESTA SUORASTA TAI EPÄSUORASTA VAHINGOSTA EIKÄ MENETYKSISTÄ TAI KULUISTA, JOTKA AIHEUTUVAT VIALLISESTA TUOTTEESTA TAI TUOTTEEN KÄYTTÄMISESTÄ.

Sisällysluettelo

Luettelo painikkeiden sijainnista ja viitesivuista

Päälaite	5
Kauko-ohjain	6

Aloittaminen

Järjestelmän liittäminen	7
Kahden R6 (AA-kokoisen) pariston asettaminen kauko-ohjaimen	8
Kellon säätö aikaan	8

CD

CD-levyn asettaminen	9
CD-levyn soitto — Tavallinen soitto/hajasoitto/ uudelleensoitto	9
CD-raitojen ohjelmointi — Ohjelmoitu toisto	10
Nimen antaminen CD-levylle — Levymuistio	11

MD-levyn soitto

MD-levyn asettaminen	13
MD-levyn soitto — Tavallinen soitto/hajasoitto/ uudelleensoitto	13
MD-raitojen ohjelmointi — Ohjelmoitu soitto	15
Vain halutun ryhmän raitojen toisto	16

MD-äänitys

Ennen kuin äänitys aloitetaan	16
Raitojen äänitys ryhmiin — Ryhmätoiminto	18
CD-levyn äänitys MD-levylle — Tahdistettu CD-MD äänitys/ Nopea tahdistettu CD-MD äänitys ...	20
Nauhan äänitys MD-levylle — Tahdistettu TAPE-MD äänitys	21
MD-levyn äänitys käsin — Äänitys käsin	21
Äänityksen aloittaminen 6 sekunnin ennalta tallennetuin äänitiedoin — Aikakoneäänitys	22
Äänitysvihjeitä	23
Äänityssäätöjen kuvaus	26

FI

MD-editointi

Ennen editoinnin aloittamista	28
Nimen antaminen MD-levylle — Nimeämistoiminto	28
Äänitettyjen raitojen tallennus uuteen ryhmään — Luontitoiminto	31
Ryhmärajoitusten vapauttaminen — Vapautustoiminto	32
Äänitysten poistaminen — Poistotoiminto	33
Äänitettyjen raitojen siirtäminen — Siirtotoiminto	35
Äänitettyjen raitojen jakaminen — Jakotoiminto	36
Äänitettyjen raitojen yhdistäminen — Yhdistelytoiminto	37
Viimeisen editoinnin mitätöiminen — Mitätöintitoiminto	38
Äänitystason muuttaminen äänityksen jälkeen — S.F editointi	39

jatkuu

Sisällysluettelo (jatkuu)

Viritin

Radioasemien esiviritys	41
Radion kuuntelu	42
Nimen antaminen esiviritetyille asemille — Asemanimi	43
Radiotietojärjestelmän käyttö (RDS)*	44

Kasetin toisto

Kasetin asettaminen	44
Kasetin soittaminen	44

Kasetin äänitys

Haluttujen CD-raitojen äänitys nauhalle — Tahdistettu äänitys CD-levyltä nauhalle	45
Haluttujen MD-raitojen äänitys nauhalle — Tahdistettu äänitys MD-levyltä nauhalle	46
Äänitys nauhalle manuaalisesti — Manuaalinen äänitys	47

Äänen säätö

Äänen säätäminen	47
------------------------	----

Ajastin

Nukahtaminen musiikin kuuluessa — Uniajastin	48
Herääminen musiikin soittoon — Päivittäinen ajastin	48
Radio-ohjelmien ajastinäänitys	49

Näyttö

Näytön katkaiseminen — Virransäästömuoto	50
Näytön käyttö	51

Valinnaiset laitteet

Valinnaisten laitteiden liittäminen	53
Liitetyn laitteen äänen kuuntelu	54
Äänitys liitetyltä laitteelta	54

Vianetsintä

Ongelmat ja korjaustavat	55
Itsediagnostiikkänäyttö	58

Lisätietoja

Huomautuksia	61
MD-levyjen järjestelmärajaukset	63
Tekniset tiedot	64

* Vain Euroopan malli.

Tämän sivun käyttö

Tältä sivulta katsomalla saadaan selville painikkeiden sijainti ja muut tekstissä mainitut järjestelmän osat.

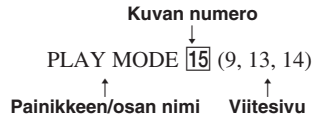

Päälaitte

AAKKOSELLINEN JÄRJESTYS

A - G

- BASS **26** (47)
 CD **▶||** **16** (9, 10, 22)
 DIRECTION **2** (21, 44, 45-47)
 DSG **27** (47)
 ENTER/START **6** (20, 21, 45, 46)
 FM MODE **3** (43)
 FUNCTION **1** (9, 13, 16, 19, 21-23, 25, 44, 47, 54)
 GROUP ON/OFF **21** (15, 16, 18-20, 29-32)
 GROUP SKIP **20** (16, 19, 20, 29, 30, 32)
 Kauko-ohjaimen tunnistin **29**
 Levylusta **24** (9)

M - V

- MD-aukko **28** (13)
 MD **▶||** **13** (13, 14, 16, 21)
 Näyttöruutu **31**
 PHONES-liitin **23**
 PLAY MODE **2** (9-11, 13, 15, 28)
 REC MODE **4** (20-22, 26)
 REPEAT **3** (10, 14)
 SYNCHRO **5** (20, 21, 45, 46)
 TAPE **◀▶** **7** (44-46)
 TREBLE **25** (47)
 TUNER BAND **11** (41-43)
 TUNING +/- **19** (41-43)
 TUNING MODE **2** (41-43)
 VOLUME **22**

PAINIKKEIDEN KUVAUS

I/⏻ (virta) **30**

◀◀/▶▶ **19**

◀◀/▶▶ **19**

TAPE

|| **9**

● **8**

● REC **10**

MD

▲ **12**

■ **14**

● REC **15**

CD

▲ **18**

■ **17**

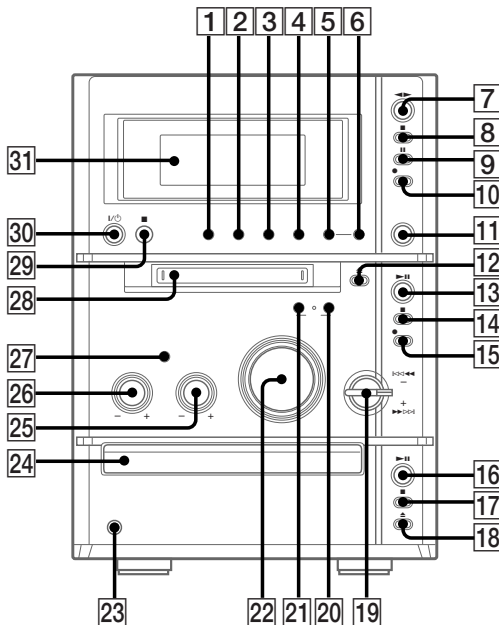

Kauko-ohjain

AAKOSellinen järjestyys

A - F

- BASS/TRE **4** (47)
 CD **23** (10-13)
 CLEAR **7** (10, 15, 30, 43)
 CLOCK/TIMER SELECT **2**
 (49, 50)
 CLOCK/TIMER SET **3** (8, 48,
 49)
 CURSOR ←/→ **8** (8, 12, 29,
 30)
 DISPLAY **25** (11, 15, 22, 44, 50-
 52)
 DSG **13** (47)
 ENTER/YES **5** (8, 10, 12, 13,
 15, 22-26, 28-43, 48-50)
 FUNCTION **22** (9, 13, 16, 19,
 21-23, 25, 44, 47, 54)

M - V

- MD **24** (15, 24, 25, 28, 29,
 31-37, 39, 40)
 MENU/NO **15** (12, 13, 23-26,
 28, 30-41, 43)
 NAME EDIT/SELECT **26**
 (11, 29, 43)
 Numeropainikkeet **6** (10, 12, 14,
 29, 42)
 PLAY MODE **16** (9-11, 13, 15,
 28)
 REPEAT **18** (10, 14)
 SCROLL **19** (12, 30, 52)
 SLEEP **17** (48)
 TAPE **21**
 TUNER BAND **20** (41-43)
 VOLUME +/- **12**

PAINIKKEIDEN KUVAUS

- I/O (virta) **1**
 ▶ **10**
 || **14**
 ■ **11**
 ◀◀/▶▶ **8**
 ◀◀/▶▶ **9**

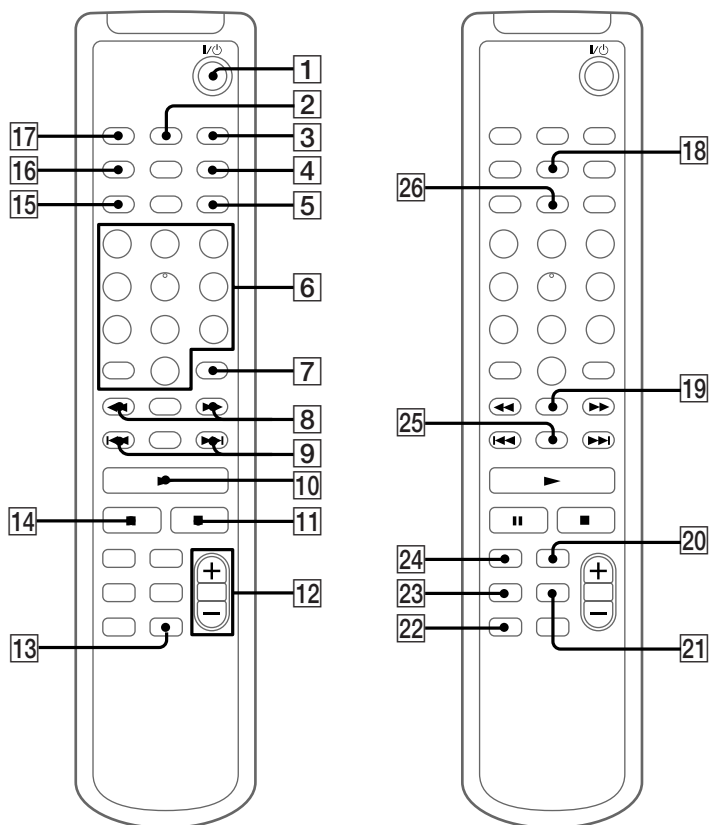

Järjestelmän liittäminen

Liitä järjestelmä varusteisiin kuuluvilla johdoilla ja varusteilla suorittamalla alla olevien toimenpiteiden vaiheet **1-4**.

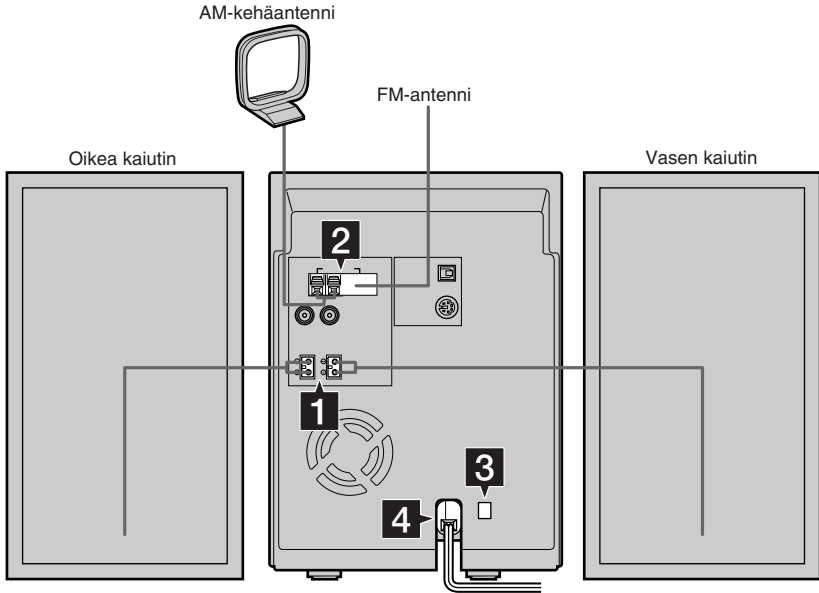

1 Liitä kaiuttimet.

Liitä oikean ja vasemman kaiuttimen johdot SPEAKER-liittimiin alla näkyvällä tavalla.

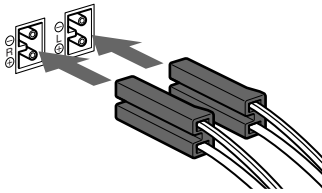

2 Liitä FM (ULA)- ja AM-antennit.

Kokoa AM-kehäantenni ennen sen liittämistä.

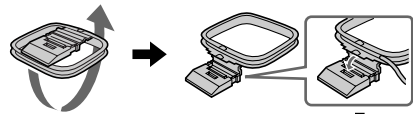

Liittintyyppi A Suorista FM (ULA)-johtoantenni vaakasuoraan AM-kehäantenni

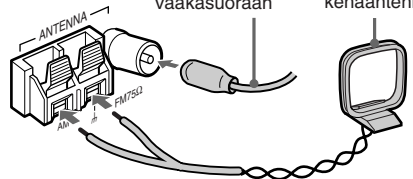

Liittintyyppi B Suorista FM (ULA)-johtoantenni vaakasuoraan AM-kehäantenni

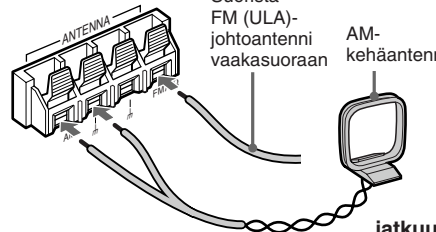

jatkuu

Järjestelmän liittäminen (jatkuu)

- 3** Malleissa, joissa on jännitteenvaihtin, aseta VOLTAGE SELECTOR paikallista verkkojännitettä vastaavaan asentoon.



- 4** Liitä virtajohto seinäpistorasiaan.

Jos pistoke ei sovi seinäpistorasiaan, irrota varusteisiin kuuluva pistokesovitin (vain malleille, joiden varusteisiin se kuuluu).

Kytke virta laitteeseen painamalla painiketta I/⏻.

Kahden R6 (AA-kokoisen) pariston asettaminen kauko-ohjaimen

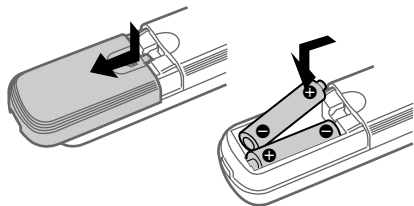

Vihje

Kun kauko-ohjain ei enää säädä laitteen toimintoja, vaihda kumpikin paristo.

Huomautus

Jos kauko-ohjainta ei aiota käyttää pitkään aikaan, ota paristot pois, jotta saadaan vältettyä mahdolliset paristovuodon aiheuttamat vauriot ja syöpyminen.

Kellon säätö aikaan

- 1** Kytke järjestelmän virta painamalla painiketta I/⏻.
- 2** Paina painiketta CLOCK/TIMER SET kauko-ohjaimesta.
- 3** Säädä tuntilukema painelemalla painiketta I◀◀ tai ▶▶ kauko-ohjaimesta toistuvasti.
- 4** Paina painiketta ENTER/YES tai CURSOR→ kauko-ohjaimesta.
- 5** Säädä minuuttilukema painelemalla painiketta I◀◀ tai ▶▶ kauko-ohjaimesta toistuvasti.
- 6** Paina painiketta ENTER/YES kauko-ohjaimesta.
Kello alkaa käydä.

Jos teet virheen

Paina painiketta ←CURSOR tai CURSOR→ kauko-ohjaimesta toistuvasti, kunnes virheellinen kohta vilkkuu ja säädä se sitten uudelleen.

Kellon säätäminen

- 1** Paina painiketta CLOCK/TIMER SET kauko-ohjaimesta.
- 2** Valitse kauko-ohjaimen painiketta I◀◀ tai ▶▶ painamalla "CLOCK SET" ja paina sitten kauko-ohjaimen painiketta ENTER/YES.
- 3** Tee samat toimenpiteet kuin yllä olevissa vaiheissa 3-6.

CD-levyn asettaminen

1 Paina painiketta CD ▲.

Levyalusta työntyy ulos.

2 Aseta CD-levy levyalustalle niin, että etikettipuoli osoittaa ylöspäin.

Kun soitetaan 8 cm CD-levyä, aseta se alustan sisimmälle ympyrälle.

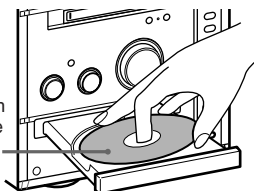

3 Sulje levyalusta painamalla uudelleen painiketta CD ▲.

CD-levyn soitto

— Tavallinen soitto/hajasoitto/ uudelleensoitto

Tällä järjestelmällä voidaan soittaa CD-levyjä eri toistumuodoilla.

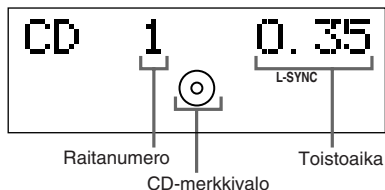

1 Kytke toiminto CD:lle painamalla painiketta FUNCTION toistuvasti.

2 Paina painiketta PLAY MODE pysäytystilassa toistuvasti, kunnes haluttu muoto tulee näkyviin näyttöön.

Valitse	Kun haluat toistaa
Ei näyttöä (tavallinen soitto)	Levyn raidat alkuperäisessä järjestyksessä.
SHUF (hajasoitto)	Levyn kaikki raidat hajajärjestyksessä.
PGM (ohjelmoitu soitto)	Levyn raidat sellaisessa järjestyksessä, jossa haluat (katso lukua "CD-raitojen ohjelmointi" sivulta 10).

3 Paina painiketta CD ► II (tai ► kauko-ohjaimesta).

Huomautuksia

- Toistomuotoa ei voi muuttaa toiston aikana.
- Jos painetaan painiketta CD ▲ levyalustan avaamiseksi/sulkemiseksi kuunneltaessa jotakin muuta lähdettä, CD-merkkivalo syttyy palamaan vaikka levyalustalla ei olekaan CD-levyä. CD-merkkivalo sammutetaan painamalla toistuvasti painiketta FUNCTION ja kytkemällä toiminto CD:lle.

jatkuu

Muut toiminnot

Kun haluat	Toimi näin
Pysäyttää soiton	Paina CD ■ (tai ■ kauko-ohjaimesta).
Keskeyttää soiton tauolle	Paina CD ►► (tai ►► kauko-ohjaimesta). Paina vielä kerran toiston jatkamiseksi.
Valita raidan	Käännä ◀◀/▶▶ myötäpäivään tai vastapäivään (tai paina ◀◀ tai ▶▶ kauko-ohjaimesta toistuvasti).
Etsiä tietyn kohdan raidalta	Pidä soiton aikana ◀◀/▶▶ käännettynä myötäpäivään tai vastapäivään (tai pidä painettuna ◀◀ tai ▶▶ kauko-ohjaimesta). Vapautaa, kun haluttu kohta löytyy.
Toista uudelleen (uudelleentoisto)	Paina REPEAT toistuvasti toiston aikana, kunnes "REP" tai "REP1" tulee näkyviin näyttöön. REP: Kaikki CD-levyn raidat 5 kertaa. REP1: Vain parhaillaan soiva raita. Uudelleensoitto lopetetaan painamalla painiketta REPEAT toistuvasti, kunnes "REP" ja "REP1" katoaa näytöstä.
Ottaa levyn pois	Paina painiketta CD ▲.

Raitanumeron näppäileminen kauko-ohjaimella

Haluttu raita voidaan valita kauko-ohjaimella tavallisen toiston aikana.

Paina numeropainikkeita. Toisto alkaa automaattisesti.

Numeroa 10 suuremman raitanumeron näppäily

1 Paina painiketta >10.

2 Paina numeroa vastaavia numeropainikkeita merkinnän "–" vilkkuessa näytössä.

0 valitaan painamalla 10/0.

Esimerkki:

20 näppäillään painamalla merkinnän "–" vilkkuessa näytössä näppäimiä 2, 10/0.

CD-raitojen ohjelmointi

— Ohjelmoitu toisto

Voidaan ohjelmoida yhteensä 25 raitaa.

1 Paina painiketta CD kauko-ohjaimesta.

2 Paina painiketta PLAY MODE pysäytystilassa toistuvasti, kunnes "PGM" tulee näkyviin.

3 Paina painiketta ◀◀ tai ▶▶ kauko-ohjaimesta toistuvasti, kunnes haluttu raitanumero tulee näkyviin.

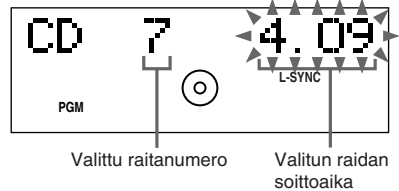

4 Paina painiketta ENTER/YES kauko-ohjaimesta.

Raita on ohjelmoitu.

Vaihenumero tulee näkyviin ja sen jälkeen ohjelman kokonaissoittoaika.

Jos teet virheen, voit poistaa viimeisen ohjelmoidun raidan ohjelmasta painamalla painiketta CLEAR kauko-ohjaimesta.

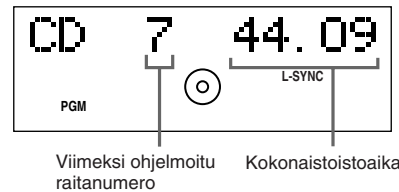

5 Ohjelmoi muita raitoja toistamalla vaiheita 3 ja 4.

6 Paina painiketta ► kauko-ohjaimesta.

Muut toiminnot

Kun haluat	Toimi näin
Lopettaa ohjelmoidun toiston	Paina painiketta PLAY MODE pysäytystilassa toistuvasti, kunnes sekä "SHUF" että "PGM" katoavat.
Tarkastaa ohjelmointijärjestyksen	Paina painiketta ◀◀ tai ▶▶ kauko-ohjaimesta toistuvasti ohjelmoidun toiston aikana.
Tarkastaa ohjelmoitujen raitojen lukumäärän	Paina painiketta DISPLAY kauko-ohjaimesta pysäytystilassa. Ohjelmavaiheiden lukumäärä tulee näkyviin ja sen jälkeen ohjelman kokonaisaika.
Lisätä raidan ohjelman loppuun	Tee vaiheet 3 ja 4 pysäytystilassa.

Vihjeitä

- Tehty ohjelma pysyy muistissa ohjelmoidun soiton loputtuakin. Kun haluat toistaa saman ohjelman uudelleen, paina painiketta ► kauko-ohjaimesta. Ohjelma pyyhkiytyy kuitenkin pois avattaessa levyalusta.
- "–,–" näkyy, kun ohjelmoitu aika ylittää 100 minuuttia tai kun valitaan CD-raita, jonka numero on 21 tai suurempi.
- Jos valitaan "AL" vaiheessa 3, levyn kaikki raidat valitaan.

Nimen antaminen CD-levylle

— Levymuistio

50 CD-levylle voidaan antaa 20 symbolista ja merkistä koostuva nimi. Kun laitteeseen asetetaan CD-levy, jolle on annettu nimi, levyn nimi tulee näkyviin.

Huomautuksia

- Ei ole mahdollista antaa nimeä sellaiselle CD-levylle, jolla näytössä näkyy "TEXT".
- **Kun CD-levyille annetaan nimi ensimmäistä kertaa, poista muistista kaikki järjestelmän muistiin tallennetut levyn nimet (katso "Levyn nimen poistaminen" sivulta 13.)**

1 Paina painiketta CD kauko-ohjaimesta.

Jos "SHUF" tai "PGM" näkyy, paina painiketta PLAY MODE toistuvasti, kunnes kumpikin katoaa.

2 Paina painiketta NAME EDIT/SELECT kauko-ohjaimesta pysäytystilassa.

Kohdistin alkaa vilkkua.

3 Valitse kauko-ohjaimen painiketta NAME EDIT/SELECT toistuvasti painamalla haluttu merkittyoppi.

Merkittyoppi	Valitse
Kirjaimet (isot kirjaimet)/tyhjä välilyönti/symbolit	Selected AB
Kirjaimet (pienet kirjaimet)/tyhjä välilyönti/symbolit	Selected ab
Numerot	Selected 12

jatkuu

Nimen antaminen CD-levylle (jatkuu)

4 Näppäile merkki.

Merkkityyppi	Toimi näin
Kirjaimet	Paina vastaavan kirjaimen painiketta (tai ◀◀/▶▶) kauko-ohjaimesta toistuvasti, kunnes näppäiltävä merkki vilkkuu ja paina sitten painiketta CURSOR→ kauko-ohjaimesta.
Numerot	Paina vastaavia numeropainikkeita kauko-ohjaimesta.
Välilyönti	Paina painiketta 10/0 kauko-ohjaimesta.
‘ - / , . () : ! ?	Paina painiketta 1 kauko-ohjaimesta toistuvasti.
& + < > _ = “ ; # \$ % @ * `	Paina painiketta 1 kauko-ohjaimesta ja sitten painiketta ◀◀/▶▶ kauko-ohjaimesta toistuvasti.

5 Näppäile nimen muut merkit toistamalla vaiheita 3 ja 4.

6 Paina painiketta ENTER/YES kauko-ohjaimesta.

Merkin muuttaminen

Paina vaiheessa 3 tai 4 painiketta **←CURSOR** tai **CURSOR→** toistuvasti, kunnes muutettava merkki vilkkuu, poista merkki painamalla painiketta **CLEAR** kauko-ohjaimesta ja toista sitten vaiheet 3 ja 4.

Nimen antamisen lopettaminen

Paina painiketta **MENU/NO** kauko-ohjaimesta.

Merkin lisääminen

Paina vaiheen 1 ja 2 jälkeen painiketta **←CURSOR** tai **CURSOR→**, kunnes kohdistin tulee kohtaan, johon merkki halutaan lisätä ja siirry sitten vaiheeseen 3.

Levyn nimien tarkastaminen

1 Paina painiketta **CD** kauko-ohjaimesta.

2 Paina painiketta **MENU/NO** kauko-ohjaimesta pysäytystilassa.

3 Paina painiketta **◀◀** tai **▶▶** kauko-ohjaimesta toistuvasti, kunnes “Name Check?” tulee näkyviin ja paina sitten painiketta **ENTER/YES** kauko-ohjaimesta.

4 Valitse painiketta **◀◀** tai **▶▶** kauko-ohjaimesta toistuvasti painamalla järjestelmän muistiin tallennetut levyn nimet välillä **01-50**.

Senhetkisen levyn nimen tarkastaminen

Paina painiketta **SCROLL** kauko-ohjaimesta pysäytystilassa.

Levyn nimen poistaminen

- 1 Paina painiketta CD kauko-ohjaimesta.
- 2 Paina painiketta MENU/NO kauko-ohjaimesta pysäytystilassa.
- 3 Paina painiketta I◀◀ tai ▶▶I kauko-ohjaimesta toistuvasti, kunnes "Name Erase?" tulee näkyviin ja paina sitten painiketta ENTER/YES kauko-ohjaimesta.
- 4 Valitse painiketta I◀◀ tai ▶▶I kauko-ohjaimesta toistuvasti painamalla se levyn nimi, joka halutaan poistaa.
"No Name" tulee näkyviin, jos yhdellekään levyllä ei ole annettu nimeä.
- 5 Paina painiketta ENTER/YES kauko-ohjaimesta uudelleen.
"Complete!" tulee näkyviin.

Kaikkien levyjen nimien poistaminen

Paina painiketta I◀◀ tai ▶▶I kauko-ohjaimesta toistuvasti, kunnes "All Erase?" tulee näkyviin vaiheessa 3 ja paina sitten painiketta ENTER/YES kauko-ohjaimesta kaksi kertaa.

Poiston lopettaminen

Paina painiketta MENU/NO kauko-ohjaimesta vaiheiden 2-4 aikana.

Huomautus

Levyn nimet pysyvät tallessa järjestelmän muistissa noin päivän vaikka virtajohto irrotetaan tai esiintyy virtakatkko.

MD-levyn asettaminen

Aseta MD-levy paikalleen.

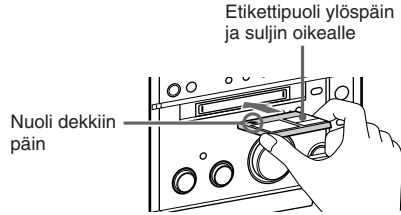

MD-levyn soitto

— *Tavallinen soitto/hajasoitto/ uudelleensoitto*

Tällä laitteella MD-levyjä voidaan soittaa monella eri tavalla.

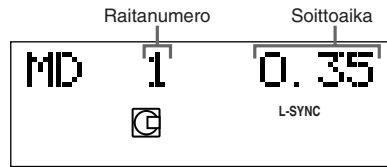

- 1 Kytke toiminto MD:lle painamalla painiketta FUNCTION toistuvasti.
- 2 Paina painiketta PLAY MODE pysäytystilassa toistuvasti, kunnes haluttu muoto tulee näkyviin näyttöön.

Valitse	Kun haluat soittaa
Ei näyttöä	MD-levyn raidat alkuperäisessä (tavallinen soitto) järjestyksessä.
SHUF (hajasoitto)	MD-levyn kaikki raidat hajajärjestyksessä.
PGM (ohjelmoitu soitto)	MD-levyn raidat halutussa järjestyksessä (katso lukua "MD-raitojen ohjelmointi" sivulta 15).

- 3 Paina painiketta MD ▶II (tai ▶ kauko-ohjaimesta).

Huomautus

Toistomuotoa ei voi muuttaa toiston aikana.

jatkuu

MD-levyn soitto (jatkuu)

Muut toiminnot

Kun haluat	Toimi näin
Pysäyttää soiton	Paina painiketta MD ■ (tai ■ kauko-ohjaimesta).
Kytkeä tauon	Paina painiketta MD ►► (tai ►► kauko-ohjaimesta). Soittoa jatketaan painamalla painiketta uudelleen.
Valita raidan	Käännä ◀◀/▶▶ myötäpäivään tai vastapäivään (tai paina ◀◀ tai ▶▶ kauko-ohjaimesta toistuvasti).
Löytää jonkin tietyn kohdan raidalta	Pidä soiton aikana ◀◀/▶▶ käännettynä myötäpäivään tai vastapäivään (tai pidä painettuna ◀◀ tai ▶▶ kauko-ohjaimesta). Vapauta, kun haluttu kohta löytyy.
Soittaa uudelleen (uudelleensoitto)	Paina painiketta REPEAT toistuvasti soiton aikana, kunnes "REP" tai "REP1" tulee näkyviin näyttöön. REP: Kaikki MD-levyn raidat korkeintaan 5 kertaa. REP1: Vain parhaillaan soiva raita. Uudelleensoitto lopetetaan painamalla painiketta REPEAT toistuvasti niin, että sekä "REP" että "REP1" katoavat näytöstä.
Ottaa MD-levyn pois	Paina painiketta MD ▲.

Raitanumeron näppäileminen kauko-ohjaimen numeropainikkeilla
Haluttu raita voidaan valita kauko-ohjaimella tavallisen toiston aikana.

Paina numeropainikkeita. Toisto alkaa automaattisesti.

Numeroa 10 suuremman raitanumeron näppäily

1 Paina painiketta >10.

2 Paina numeroa vastaavia numeropainikkeita merkinnän "–" vilkkuessa näytössä.

0 valitaan painamalla 10/0.

Esimerkkejä:

- 16 näppäillään painamalla merkinnän "–" vilkkuessa näytössä näppäimiä 1, 6.
- 20 näppäillään painamalla merkinnän "–" vilkkuessa näytössä näppäimiä 10/0, 2, 10/0.

MD-raitojen ohjelmointi

— Ohjelmoitu soitto

MD-levyltä voidaan ohjelmoida jopa 25 raitaa.

1 Paina painiketta MD kauko-ohjaimesta.

2 Paina painiketta PLAY MODE pysäytystilassa toistuvasti, kunnes "PGM" tulee näkyviin.

3 Paina painiketta ◀◀ tai ▶▶ kauko-ohjaimesta toistuvasti, kunnes haluttu raitanumero tulee näkyviin näyttöön.

4 Paina painiketta ENTER/YES kauko-ohjaimesta.

Raita on ohjelmoitu.

Vaihenumero tulee näkyviin ja sen jälkeen ohjelman kokonaissoittoaika.

Jos olet tehnyt virheen, viimeksi ohjelmoitu raita voidaan poistaa ohjelmasta painamalla painiketta CLEAR kauko-ohjaimesta.

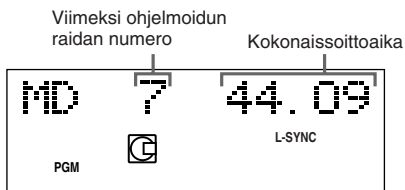

5 Ohjelmoi muut raidat toistamalla vaiheita 3 ja 4.

6 Paina painiketta ▶ kauko-ohjaimesta.

Muut toiminnot

Kun haluat	Toimi näin
Lopettaa ohjelmoidun soiton	Paina painiketta PLAY MODE pysäytystilassa toistuvasti, kunnes sekä "PGM" että "SHUF" katoavat.
Tarkastaa ohjelmajärjestyksen	Paina painiketta ◀◀ tai ▶▶ kauko-ohjaimesta toistuvasti ohjelmoidun soiton aikana.
Tarkastaa ohjelmoitujen raitojen lukumäärän	Paina painiketta DISPLAY kauko-ohjaimesta pysäytystilassa. Ohjelmavaiheiden lukumäärä tulee näkyviin ja sen jälkeen ohjelman kokonaissoittoaika.
Lisätä raidan ohjelman loppuun	Suurita vaiheet 3 ja 4 pysäytystilassa.

Vihjeitä

- Tehty ohjelma pysyy tallessa ohjelmoidun soiton loputtua. Kun haluat soittaa saman ohjelman uudelleen, paina painiketta ▶ kauko-ohjaimesta. Ohjelma pyyhkiytyy kuitenkin pois, kun MD-levy otetaan pois tai kun painetaan painiketta GROUP ON/OFF.
- "----" näkyy, jos MD-ohjelman kokonaisaika ylittää 1.000 minuuttia.

Vain halutun ryhmän raitojen toisto

Tämän toiminnon avulla on mahdollista kuunnella vain raidat, jotka on tallennettu johonkin ryhmään. Katso tarkemmat tiedot ryhmätoiminnosta sivulta 18.

- 1** Kytke toiminto MD:lle painamalla painiketta **FUNCTION** toistuvasti.
- 2** Paina painiketta **GROUP ON/OFF** pysäytystilassa toistuvasti, kunnes **GROUP**-merkkivalo syttyy palamaan.
- 3** Paina painiketta **GROUP SKIP** toistuvasti, kunnes haluttu ryhmä tulee näkyviin.
- 4** Kun toisto halutaan aloittaa joltakin tietyltä ryhmän raidalta, käännä **⏮**/**⏭** myötäpäivään tai vastapäivään (tai paina **⏮** tai **⏭** kauko-ohjaimesta toistuvasti), kunnes haluttu raita tulee näkyviin.
Siirry vaiheeseen 5, jos aloitat toiston ryhmän ensimmäiseltä raidalta.
- 5** Paina painiketta **MD** **▶** **||** (tai **▶** kauko-ohjaimesta).
Toisto alkaa.
Kun ryhmän viimeinen raita on toistunut, MD-dekki pysähtyy automaattisesti.

Vihje

Sivuilla 13-15 kuvatut toimenpiteet voidaan suorittaa vain ryhmässä oleville raidoille.

Haluttu toistomuoto on valittava ennen vaihetta 3.

Huomautus

Jos valitaan sellainen ryhmä, johon ei ole tallennettu raitoja, ja painetaan painiketta **MD** **▶** **||** (tai **▶** kauko-ohjaimesta), toisto alkaa MD-levyn ensimmäisen ryhmän ensimmäiseltä raidalta.

Ennen kuin äänitys aloitetaan

MD-levyjä (minilevyjä) käytettäessä on mahdollista korkealaatuinen musiikin digitaalinen äänitys ja toisto. MD-levyjen ominaisuuksiin kuuluu myös raitojen merkintä. Raidan merkintätoiminnon avulla on mahdollista paikallistaa nopeasti tietty kohta ja editoida helposti äänitettyjä raitoja. Äänityslähteestä riippuen äänitystapa ja raitojen merkintätapa saattavat kuitenkin vaihdella.

Kun äänityslähde on:

- **Tämän järjestelmän CD-soitin**
 - MD-dekki äänittää digitaalisesti.*¹
 - Raitanumerot merkitään automaattisesti samoin kuin alkuperäisellä CD-levyllä. Joillakin raidoilla raitanumeroita ei kenties merkitä (sivu 63).
- **Muu DIGITAL OPTICAL IN-liittimeen liitetty digitaalilaite**
 - MD-dekki äänittää digitaalisesti.*¹
 - Raitanumerot merkitään eri tavalla äänityslähteestä riippuen.
- **Tämän järjestelmän viritin tai muu ANALOG IN-liittimiin liitetty analoginen laite**
 - MD-dekki äänittää analogisesti.*²
 - Raitanumero merkitään vain äänityksen alkuun, mutta kun tasotahdistettu äänitystoiminto (sivu 24) kytketään, raitanumerot merkitään automaattisesti tahdistetusti tulosignaalin tason mukaisesti.

Kun käytetään osittain äänitettyä MD-levyä

Ei ole mahdollista äänittää äänitettyjen raitojen päälle.

Äänitys alkaa äänitettyjen raitojen jälkeiseltä osalta. Jos haluat poistaa jo äänitetyt raidat, poista ne poistotoiminnolla (sivu 33).

Huomaus MD-raitojen numeroista

MD-levyillä sellaiset tiedot kuten raitanumerot (raitajärjestys), raidan alku- ja loppukohtatiedot jne. on äänitetty TOC-alueelle^{*3} erikseen äänitiedoista. Äänitetyjä raitoja voidaan editoida nopeasti muuttamalla TOC-tietoja.

Äänitysvirheistä

- Seuraavanlaisilla CD-levyillä saattaa esiintyä lukuvirheitä tai kohinaa MD-äänityksen yhteydessä:
 - CD-levyt, joille on liimattu tarroja
 - Epätavallisen muotoiset CD-levyt (esimerkiksi sydämen tai tähden muotoiset)
 - CD-levyt, joilla painettu teksti on keskittynyt vain toiselle puolelle
 - Naarmuttuneet CD-levyt
 - Likaiset CD-levyt
 - Vääntyneet CD-levyt
- Jos seuraavanlaisia seikkoja esiintyy CD-toiston tai äänityksen aikana, tuloksena voi olla lukuvirhe tai kohinaa äänitystuloksessa:
 - Levyalustaan tai järjestelmän muuhun osaan osuu kolhu.
 - Järjestelmä on asetettu epätasaiselle tai pehmeälle alustalle.
 - Järjestelmä on asetettu lähelle kaiutinta, ovea tai muuta paikkaa, josta välittyy värinä.
- Jos lukuvirheitä tapahtuu, saattaa syntyä ylimääräinen ääneton raita. Nämä ylimääräiset raidat voidaan pyyhkiä pois poistotoiminnolla (sivu 33).

*1 Katso digitaaläänityksen rajoitukset sivulla 63 olevasta luvusta "MD-levyjen järjestelmärajotukset".

*2 Vaikka liität digitaalilaitteen, MD-dekki äänittää analogisesti.

*3 TOC: sisällysluettelo

Äänityksen jälkeen

Ota MD-levy pois painamalla painiketta MD  tai katkaise järjestelmän virta painamalla painiketta I/ (virta).

"TOC" tai "STANDBY" vilkkuu.

Sisällysluettelo (TOC) päivittyy ja äänitys on suoritettu loppuun.

Ennen virtajohdon irrottamista

MD-äänitys on suoritettu loppuun, kun MD-levyn sisällysluettelo (TOC) on päivitetty. TOC päivittyy otettaessa MD-levy pois tai painettaessa painiketta I/ virran katkaisemiseksi. Älä irrota virtajohtoa ennen tämän sisällysluettelon päivittämistä tai sen päivittymisen aikana (kun "TOC" palaa tai vilkkuu), jotta äänitys varmasti tapahtuu oikein.

Äänitetyn MD-levyn suojaaminen

Jotta äänitetty MD-levy saadaan suojattua, siirrä levyn reunalla oleva liuska niin, että aukko avautuu. Liuskan ollessa tässä asennossa MD-levylle ei voi äänittää. Jos haluat äänittää tällaiselle MD-levylle, siirrä liuska niin, että aukko menee kiinni.

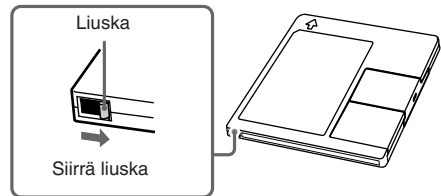

Raitojen äänitys ryhmiin

— Ryhmätoiminto

Mikä on ryhmätoiminto?

Ryhmätoimintoa käyttämällä on mahdollista toistaa, äänittää ja editoida MD-levyn raitoja ryhmässä. Tämä on kätevää käsiteltäessä useita CD-albumia, jotka on äänitetty MDLP-muodolla yhdelle MD-levylle. Ryhmätoiminto kytketään ja katkaistaan painamalla painiketta GROUP ON/OFF.

Ryhmätoiminto: katkaistu

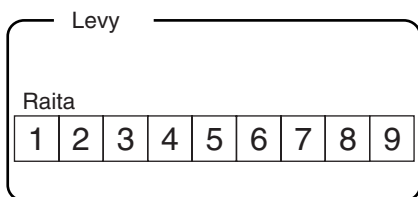

Ryhmätoiminto: kytketty

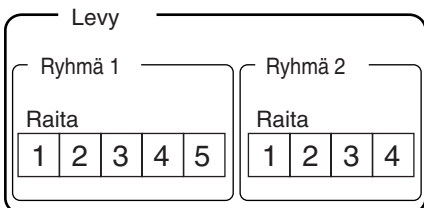

Ryhmätoiminnon käyttö

- Vain tietyn ryhmän raitojen toisto (sivu 16)
- Nimen antaminen ryhmälle (sivu 28)
- Äänitettyjen raitojen tallennus uuteen ryhmään (sivu 31)
- Ryhmärajoitusten vapauttaminen (sivu 32)

Huomautus

Sellaisia MD-levyjä, jotka on äänitetty tämän järjestelmän ryhmätoimintoa käyttämällä, voidaan käyttää muussa järjestelmässä, joka tukee ryhmätoimintoa. On kuitenkin huomattava, että toisen järjestelmän ryhmätoiminnon käyttö saattaa olla erilainen kuin tämän järjestelmän ryhmätoiminnon käyttö.

Kuinka ryhmätiedot äänitetään?

Kun äänitetään ryhmätoimintoa käyttämällä, ryhmän käsittelytiedot tallentuvat automaattisesti MD-levylle levyotsikkona. Levyotsikon äänitysalueelle kirjoitetaan merkkijono kuten alla olevassa kuvassa on näytetty.

Levyotsikon äänitysalue

0 ; Favorites // 1 – 5 ; Rock // 6 – 9 ; Pops // ...
① ② ③

- ① Levyn otsikko on "Favorites".
 - ② Raidat 1-5 on tallennettu ryhmään "Rock".
 - ③ Raidat 6-9 on tallennettu ryhmään "Pops".
- Kun tällainen ryhmätoiminnolla äänitetty levy asetetaan järjestelmään, joka ei tue ryhmätoimintoa tai tähän järjestelmään ryhmätoiminnon ollessa katkaistu, edellä mainittu merkkijono näkyy kokonaan levynimenä.

Huomaa, että jos tämän merkkijonon tilalle kirjoitetaan vahingossa jotakin muuta nimitoimintoa käyttämällä, kyseisen MD-levyn ryhmätoimintoa ei voi käyttää.*

* GROUP-merkkivalo vilkkuu. Ryhmätoimintoa voidaan käyttää uudelleen suorittamalla ensin sivulla 32 olevassa luvussa "MD-levyn kaikkien raitojen tallennusten vapauttaminen" mainitut toimenpiteet ja vapauttamalla MD-levyn raitojen tallennukset.

Huomautuksia

- Ryhmätoiminnon säätö pysyy tallessa vaikka MD-levy otetaan pois tai järjestelmän virta katkaistaan.
- Kun ryhmätoiminto on kytketty, sellaiset raidat, joita ei ole tallennettu ryhmään, eivät näy eikä niitä voi toistaa.
- Ryhmäjäjestystä ei voi muuttaa.
- Jos asetetaan sellainen levy, jonka ryhmähallintotiedot on kirjoitettu virheellisellä muodolla, GROUP-merkkivalo vilkkuu. Tässä tapauksessa ryhmätoimintoa ei voi käyttää.

Äänitys uuteen ryhmään

On mahdollista tehdä uusi ryhmä CD-albumin, artistin tms. mukaan.

1 Aseta paikalleen sellainen MD-levy, jolle voidaan äänittää.

2 Valitse äänityslähde painamalla painiketta FUNCTION uudelleen.

- CD: Äänitys tämän järjestelmän CD-soittimelta.
- TAPE: Äänitys tämän laitteen kasettikististä.
- TUNER: Äänitys tämän laitteen viritimestä.
- OPTICAL IN: Äänitys DIGITAL OPTICAL IN-liittimeen liitetystä valinnaisesta laitteesta.
- ANALOG IN: Äänitys ANALOG IN-liittimeen liitetystä valinnaisesta laitteesta.

3 Paina painiketta GROUP ON/OFF toistuvasti, kunnes GROUP-merkkivalo syttyy palamaan.

4 Paina painiketta MD ●REC.

“New Group” vilkkuu ja MD-dekki on valmis äänitykseen.

5 Paina painiketta MD ►II (tai ► kauko-ohjaimesta) ja aloita halutun äänityslähteen äänitys.

Kun haluat jatkaa äänitystä toiseen uuteen ryhmään, kytke toiminto MD:lle äänityksen jälkeen, paina painiketta MD ■ toistuvasti, kunnes levyn otsikko ja ryhmien lukumäärä tulee näkyviin ja suorita sitten vaiheet 2-5.

Äänitys jo olemassa olevaan ryhmään

Paina vaiheen 4 jälkeen painiketta GROUP SKIP toistuvasti, kunnes haluttu ryhmä tulee näkyviin ja siirry sitten vaiheeseen 5. Uudet raidat äänitetään ryhmän viimeisen raidan jälkeen.

Jos “Group Full!” näkyy painettaessa painiketta MD ●REC vaiheessa 4

Äänitystä ei voi aloittaa, koska ryhmäkäsittelytietoja varten ei ole tarpeeksi merkkitilaa.

Poista tarpeettomia merkkejä (levyotsikko tai raitojen otsikoita), kunnes ryhmän äänitys on mahdollista (katso s. 30).

Vihjeitä

- Äänitystasoa voidaan säätää (sivu 25).
- MD-levyllä jäljellä oleva äänitysaika voidaan tarkastaa äänityksen aikana painamalla painiketta DISPLAY kauko-ohjaimesta.

Huomautuksia

- Uusi ryhmä lisätään jo olemassa olevien ryhmien jälkeen.
- Yhdelle MD-levylle voidaan tallentaa 99 ryhmää.
- Kun jo olemassa olevaan ryhmään äänitetään uusi raita, uuden raidan jälkeisten raitojen raitanumerot saattavat muuttua katkaistaessa ryhmätoiminto pois päältä.
- Jos “Group Full!” näkyy äänityksen aikana, raitanumeroja ei merkitä.

CD-levyn äänitys MD-levylle

— Tahdistettu CD-MD äänitys/Nopea tahdistettu CD-MD äänitys

Koko CD-levy voidaan äänittää MD-levylle. Tavallisella nopeudella tapahtuvan nauhoituksen lisäksi on mahdollista nauhoittaa myös suurella nopeudella (nelinkertaisella nopeudella tavalliseen verrattuna). Äänitysaika voidaan valita muuttamalla äänitysmuotoa.

- 1 Aseta paikalleen sellainen MD-levy, jolle voidaan äänittää.**
- 2 Aseta paikalleen äänitettävä CD-levy.**
- 3 Kun halutaan äänittää käyttämällä ryhmätoimintoa, paina painiketta GROUP ON/OFF toistuvasti, kunnes GROUP-merkkivalo syttyy palamaan.**

Kun halutaan äänittää käyttämättä ryhmätoimintoa, sammuta GROUP-merkkivalo ja siirry vaiheeseen 4.

- 4 Valitse äänitysmuoto painamalla painiketta REC MODE toistuvasti.**
Valitse haluttu äänitysaika.

Äänitysaika	Valitse (äänitysmuoto)
Standardi	ei merkintää (stereo)
Kaksinkertainen	LP2 (LP2 stereo)
Nelinkertainen	LP4 (LP4 stereo)
Kaksinkertainen (muuttaa stereosignaalin monofoniseksi)	MONO (monofoninen)

- 5 Paina painiketta SYNCHRO toistuvasti, kunnes “CD→MD SYNC” tulee näkyviin.**

Kun haluat äänittää nopeasti (nopea tahdistettu CD-MD äänitys), valitse “HISPEED SYNC”.

- 6 Paina painiketta ENTER/START.**

“Press START” vilkkuu.

MD-dekki on valmis äänitykseen ja CD-dekki kytkeytyy tauolle toistoa varten.

- 7 Kun haluat äänittää ryhmätoimintoa käyttämällä, suorita seuraavat toimenpiteet riippuen siitä, mihin kohtaa levyllä haluat äänittää:**

Äänitys uuteen ryhmään

Paina painiketta GROUP SKIP toistuvasti, kunnes “New Group” tulee näkyviin.

Äänitys jo olemassa olevaan ryhmään

Paina painiketta GROUP SKIP toistuvasti, kunnes haluttu ryhmä tulee näkyviin. Siirry vaiheeseen 8, kun haluat äänittää ilman ryhmätoimintoa.

- 8 Paina painiketta ENTER/START merkinnän “Press START” vilkkuessa.**

Äänitys alkaa.

Kun äänitys on suoritettu, CD-soitin ja MD-dekki pysähtyvät automaattisesti.

Äänityksen pysäyttäminen

Paina painiketta MD ■.

CD-levyn äänittäminen samanaikaisesti MD-levylle ja kasetille

Aseta paikalleen kasetti, jolle voidaan äänittää ja valitse sitten “DUAL SYNC” vaiheessa 5.

Vaikka MD-levy tai nauha loppuu kesken äänityksen, toinen jatkaa äänitystä.

Vain haluttujen raitojen äänitys CD-levyltä

Ohjelmoitua toistoa käyttämällä on mahdollista äänittää vain halutut raidat CD-levyltä. Suorita vaiheiden 2 ja 3 välissä vaiheet 1-5 luvusta “CD-raitojen ohjelmointi” (sivu 10).

Vihjeitä

- Katso tarkat tiedot LP2/LP4 äänityksestä sivulta 26.
- Katso tarkemmat tiedot nopeasta tahdistetusta CD-MD äänityksestä sivulta 27.

Huomautuksia

- Äänitystä ei voi kytkeä tauolle.
- Jos toistomuodoksi on säädetty uudelleensoitto tai hajasoitto, soittomuoto kytkeytyy tavalliselle soitolle vaiheessa 6.

Nauhan äänitys MD-levylle

— Tahdistettu TAPE-MD äänitys

Nauha voidaan äänittää MD-levylle analogisesti. Voidaan käyttää TYPE 1 (normaali) nauhoja.

- 1 Aseta paikalleen sellainen MD-levy, jolle voidaan äänittää.**
- 2 Aseta paikalleen nauha, joka halutaan äänittää.**
- 3 Paina painiketta SYNCHRO toistuvasti, kunnes "TAPE→MD SYNC" tulee näkyviin näyttöön.**
- 4 Paina painiketta ENTER/START.**
"Press START" vilkkuu.
MD-dekki on valmis äänitykseen ja kasettidekki on tauolla soittoa varten.

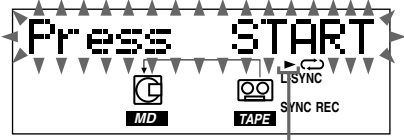

Nauhan soiva puoli*

* ► näkyy etupuolelle ja ◀ kääntöpuolelle. Kun haluat soittaa sen puolen, joka ei näy parhaillaan, paina painiketta ■, ota nauha pois, vaihda puolta ja suorita sitten vaiheet 3 ja 4 uudelleen.

- 5 Paina painiketta DIRECTION toistuvasti, kunnes ⇌ tulee näkyviin, kun haluat toistaa yhden puolen, tai ⇨ (tai ⇨⇨) tulee näkyviin, kun haluat toistaa kummankin puolen.**
- 6 Paina painiketta ENTER/START merkinnän "Press START" vilkkuessa.**
Äänitys alkaa.
Kun äänitys on tehty, kasettidekki ja MD-dekki pysähtyvät automaattisesti.

Äänityksen pysäyttäminen

Paina painiketta MD ■.

MD-levyn äänitys käsin

— Äänitys käsin

Äänitettäessä käsin on mahdollista äänittää vain ne kohdat, jotka halutaan CD-levyltä tai muulta liitetyltä laitteelta.

- 1 Aseta paikalleen sellainen MD-levy, jolle voidaan äänittää.**
- 2 Valitse painiketta FUNCTION toistuvasti painamalla haluttu äänityslähde.**
 - CD: Äänitys tämän järjestelmän CD-soittimelta.
 - TAPE: Äänitys tämän laitteen kasettidekistä.
 - TUNER: Äänitys tämän laitteen viritimestä.
 - OPTICAL IN: Äänitys OPTICAL IN-liittimeen liitetyistä valinnaisista laitteista.
 - ANALOG IN: Äänitys ANALOG IN-liittimeen liitetyistä valinnaisista laitteista.

- 3 Valitse äänitysmuoto painamalla painiketta REC MODE.**

Valitse haluttu äänitysaika.

Äänitysaika	Valitse (äänitysmuoto)
Standardi	ei merkintää (stereo)
Kaksinkertainen	LP2 (LP2 stereo)
Nelinkertainen	LP4 (LP4 stereo)
Kaksinkertainen (muuttaa stereosignaalin monofoniseksi)	MONO (monofoninen)

- 4 Paina painiketta MD ●REC.**
MD-dekki on valmis äänitykseen.
- 5 Paina painiketta MD ►II (tai ► kauko-ohjaimesta) ja aloita äänityslähteen toisto.**

Äänityksen pysäyttäminen

Paina painiketta MD ■.

MD-levyn äänitys käsin (jatkuu)

Vihjeitä

- Jos haluat äänittää käsin järjestelmään asetetun levyn raidan keskelle, paina painiketta CD ►|| (tai || kauko-ohjaimesta) ennen vaihetta 4 soiton keskeyttämiseksi tauolle ja paina sitten painiketta CD ►|| (tai ► kauko-ohjaimesta) vaiheessa 5 toiston aloittamiseksi.
- Voit tarkastaa MD-levyllä jäljellä olevan äänityksajan äänityksen aikana painamalla painiketta DISPLAY kauko-ohjaimesta.
- Jos kiertävää staattista kohinaa kuuluu AM-lähetysten äänityksen aikana, siirrä AM-kehäantennia niin, että kohina vähenee tai liitä maajohto liittimeen \perp .
- Katso tarkemmat tiedot LP2/LP4 äänityksestä sivulta 26.
- Äänitystaso voidaan säätää (sivu 25).

Äänityksen aloittaminen 6 sekunnin ennalta tallennetuin äänitiedoin

— Aikakoneäänitys

Kun äänitetään FM:lta tai satelliittilähetyksestä, ohjelman alkusekunnit jäävät usein pois äänityksestä johtuen ajasta, joka kuuluu ohjelman varmistamiseen ja äänityspainikkeen painamiseen. Jotta alkusekunnitkin saadaan mukaan äänitykseen, aikakoneäänitys tallentaa jatkuvasti viimeisimmän äänitiedon puskurimuistiin. Näin äänitykseen saadaan äänitieto 6 sekuntia ennen äänityksen aloittamista seuraavassa kuvassa näytetyllä tavalla:

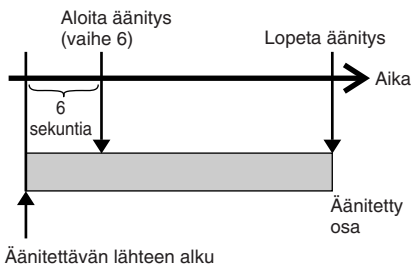

- 1 Aseta paikalleen MD-levy, jolle voidaan äänittää.**
- 2 Valitse painiketta FUNCTION toistuvasti painamalla äänityslähde.**
- 3 Valitse äänitysmuoto painamalla painiketta REC MODE toistuvasti.**

Valitse äänitysaika.

Äänitysaika	Valitse (äänitysmuoto)
Standardi	ei merkintää (stereo)
Kaksinkertainen	LP2 (LP2 stereo)
Nelinkertainen	LP4 (LP4 stereo)
Kaksinkertainen (muuttaa stereosignaalin monofoniseksi)	MONO (monofoninen)

- 4 Paina painiketta MD ●REC.**

MD-dekki on valmis äänitykseen.

- 5 Aloita äänitettävän lähteen soitto.**

- 6 Paina kauko-ohjaimen painiketta ENTER/YES kohdassa, josta äänitys halutaan aloittaa.**

Aikakoneäänityksen pysäyttämisen

Paina painiketta MD ■.

Vihje

Katso tarkemmat tiedot LP2/LP4 äänityksestä sivulta 26.

Huomautus

MD-dekki aloittaa äänitiedon tallentamisen, kun se on äänitysvalmiudella vaiheessa 4 ja äänityslähteen soitto aloitetaan. Jos aikaa on kulunut alle 6 sekuntia, kun painetaan kauko-ohjaimen painiketta ENTER/YES, aikakoneäänitys alkaa alle 6 sekunnin äänitiedoin.

Äänitysvihjeitä

Merkinnän “LP:” lisääminen raidan nimeen MDLP-äänityksen aikana

“LP:” voidaan lisätä raidan otsikon alkuun, joka tulee näkyviin, kun raitaa yritetään soittaa sellaisella järjestelmällä, jossa ei ole MDLP-muotoa. Tällä käteväällä tavalla saat selville yhdellä silmäyksellä, että raita on äänitetty MDLP-muodolla ja että sitä ei voi soittaa.

Tämä merkintä ei tule näkyviin, jos järjestelmä tukee MDLP-muotoa.

- 1 Kytke toiminto MD:lle painamalla toistuvasti painiketta FUNCTION.
- 2 Paina painiketta MENU/NO kauko-ohjaimesta.
- 3 Paina kauko-ohjaimen painiketta ◀◀ tai ▶▶ toistuvasti, kunnes “Setup?” tulee näkyviin, ja paina sitten painiketta ENTER/YES kauko-ohjaimesta.
- 4 Paina kauko-ohjaimen painiketta ◀◀ tai ▶▶ toistuvasti, kunnes “LP Stamp Off” (tai “LP Stamp On”) tulee näkyviin ja paina sitten kauko-ohjaimen painiketta ENTER/YES.
- 5 Valitse säätö painamalla kauko-ohjaimen painiketta ◀◀ tai ▶▶ toistuvasti ja paina sitten kauko-ohjaimen painiketta ENTER/YES.

Kun haluat	Valitse
Lisätä merkinnän “LP:”	LP Stamp On (tehdassäätö)
Lopettaa merkinnän “LP:” lisäämisen.	LP Stamp Off

- 6 Paina painiketta MENU/NO kauko-ohjaimesta.

Huomautus

Kun säädetään asento “On”, “LP:” nauhoittuu raitanimenä, joten MD-levylle näppäiltävien merkien lukumäärä pienenee. Jos merkillä “LP:” varustettu raita jaetaan jakotoiminnolla, “LP:” lisätään myös jälkimmäiselle raidalle.

Raitanumeroiden merkintä

- Automaattisesti äänityksen aikana (tasotahdistettu äänitys)

Raitanumerot merkitään automaattisesti samoin kuin alkuperäisellä lähteellä äänitettäessä tämän järjestelmän CD-soittimelta tai liittimiin DIGITAL OPTICAL IN liitetyltä laitteelta. Joillakin raidoilla saattaa kuitenkin olla, että raitanumeroita ei merkitä (sivu 63).

Käytä tasotahdistettua äänitustoimintoa, kun haluat merkitä raitanumerot automaattisesti äänitettäessä tämän järjestelmän virittimestä tai ANALOG IN-liittimeen liitetystä laitteesta. Raitanumeroita ei kuitenkaan merkitä automaattisesti, jos äänitettävässä lähteessä on kohinaa (esim. nauhat tai radiolähetykset).

Huomautus

Kun äänitetään CD-levyä, raitanumerot nauhoittuvat kohtaan, jossa äänitys keskeytetään tauolle. Raidat saattavat äänittyä yhtenä raitana, jolla on yksi raitanumero, jos CD-levyn jokin raita äänitetään useamman kerran.

- Milloin tahansa äänityksen aikana (raitamerkki)

Raitanumerot voidaan merkitä käsin äänitettäessä miltä tahansa lähteeltä.

- Äänityksen jälkeen

Käytä jakotoimintoa (sivu 36).

Tämä toiminto on kätevä, kun lähteenä on nauha tai radiolähetys eikä raitanumeroita merkitä automaattisesti.

jatkuu

Äänitysvihjeitä (jatkuu)

Raitanumeroiden merkintä automaattisesti äänityksen aikana — Tasotahdistettu äänitys

Tasotahdistettu äänitys on säädetty tehtaalla kytkettyyn asentoon, joten raitanumerot merkitään automaattisesti. Jos merkintää “L-SYNC” ei näy äänityksen aikana, kytke tasotahdistettu äänitys seuraavalla tavalla. Raitanumerot merkitään automaattisesti, kun tulosignaali on jatkuvasti alle tietyn tason yli 2 sekuntia ja taso sitten ylitetään.

- 1 Paina painiketta MD kauko-ohjaimesta.
- 2 Paina painiketta MENU/NO kauko-ohjaimesta.
- 3 Paina painiketta ◀◀ tai ▶▶ kauko-ohjaimesta toistuvasti, kunnes “Setup?” tulee näkyviin ja paina sitten painiketta ENTER/YES kauko-ohjaimesta.
- 4 Paina painiketta ◀◀ tai ▶▶ kauko-ohjaimesta toistuvasti, kunnes “T.Mark Off” (tai “T.Mark LSync”) tulee näkyviin ja paina sitten painiketta ENTER/YES kauko-ohjaimesta.
- 5 Valitse kauko-ohjaimen painiketta ◀◀ tai ▶▶ toistuvasti painamalla säätö ja paina sitten kauko-ohjaimen painiketta ENTER/YES.

Kun haluat	Valitse
Kytkeä tasotahdistetun äänitystoiminnon	T.Mark LSync (Tehdassäätö)
Katkaista tasotahdistetun äänitystoiminnon	T.Mark Off

Kun tasotahdistettu äänitystoiminto kytketään, “L-SYNC” syttyy palamaan.

- 6 Paina painiketta MENU/NO kauko-ohjaimesta.
Jatka ja äänitä noudattamalla äänitysohjeita.

Tasotahdistetun äänityksen kytkeytymistason muuttaminen

Kun tasotahdistettu äänitys on kytketty asentoon “On”, raitanumerot merkitään automaattisesti, kun tulosignaali on tässä luvussa säädetyn kytkeytymistason alapuolella alle kaksi sekuntia ja sitten ylittää tämän tason. Tehdassäätö on “-50 dB”.

Kun äänityslähteenä on nauha tai radiolähetys eikä raitanumeroiden merkintä onnistu johtuen kohinasta, säädä tämä kytkeytymistaso korkeammalle, jotta raitanumerojen merkintä kävisi helposti.

Muuta tasotahdistuksen käynnistävä signaalitaso suorittamalla seuraavat toimenpiteet.

- 1 Paina painiketta MD kauko-ohjaimesta.
- 2 Paina painiketta MENU/NO kauko-ohjaimesta.
- 3 Paina painiketta ◀◀ tai ▶▶ kauko-ohjaimesta toistuvasti, kunnes “Setup?” tulee näkyviin ja paina sitten painiketta ENTER/YES kauko-ohjaimesta.
- 4 Paina painiketta ◀◀ tai ▶▶ kauko-ohjaimesta toistuvasti, kunnes “LS(T)” tulee näkyviin ja paina sitten painiketta ENTER/YES kauko-ohjaimesta.
- 5 Valitse kauko-ohjaimen painiketta ◀◀ tai ▶▶ toistuvasti painamalla taso ja paina sitten kauko-ohjaimen painiketta ENTER/YES.

Tasoksi voidaan valita mikä tahansa väliltä -72 dB ja 0 dB 2 dB:n vaiheissa.

- 6 Paina painiketta MENU/NO kauko-ohjaimesta.

Raitanumeroiden merkintä tiettyihin kohtiin äänityksen aikana — Raitamerkki

Raitanumerot voidaan merkitä milloin tahansa manuaalisen äänityksen aikana äänilähteen tyypistä riippumatta.

Paina painiketta MD ●REC manuaalisen äänityksen aikana kohdassa, johon halutaan lisätä raitamerkki.

Lisätyn raidan jälkeiset raidat saavat uuden numeron.

Raitanumeroiden merkintä äänityksen jälkeen

Käytä jakotoimintoa (sivu 36).

3 sekunnin pituisten taukojen tekeminen raitojen väliin automaattisesti

— Älykäs tauko

Älykkään tauon avulla saadaan automaattisesti 3 sekunnin pituiset tyhjän kohdat raitojen väliin äänitettäessä digitaalisesti CD-levyltä. Jos älykkään tauon toiminto on kytketty muun tyyppisillä äänityksillä eikä äänituloa ole 3 sekuntiin tai pitempään aikaan (mutta alle 30 sekuntiin) äänityksen aikana, MD-dekki korvaa tämän äänettömän osan noin 3 sekunnin pituisella tauolla ja jatkaa sitten äänitystä.

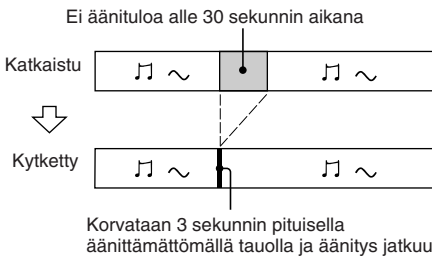

Automaattinen poisto: Kun älykkään tauon toiminto on kytketty eikä äänituloa ole 30 sekuntiin tai pitempään aikaan, MD-dekki korvaa tämän äänettömän osan noin 3 sekunnin pituisella tauolla ja kytketty sitten äänitystauolle.

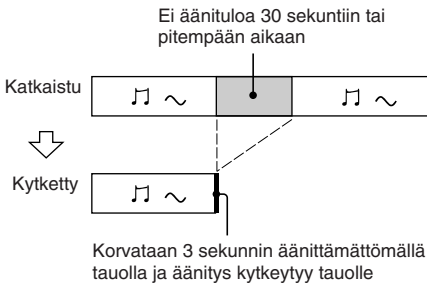

1 Paina painiketta MD kauko-ohjaimesta.

2 Paina painiketta MENU/NO kauko-ohjaimesta.

3 Paina painiketta ◀◀ tai ▶▶ kauko-ohjaimesta toistuvasti, kunnes "Setup?" tulee näkyviin ja paina sitten painiketta ENTER/YES kauko-ohjaimesta.

4 Paina painiketta ◀◀ tai ▶▶ kauko-ohjaimesta toistuvasti, kunnes "S.Space Off" (tai "S.Space On") tulee näkyviin ja paina sitten painiketta ENTER/YES kauko-ohjaimesta.

5 Valitse kauko-ohjaimen painiketta ◀◀ tai ▶▶ toistuvasti painamalla säätö ja paina sitten kauko-ohjaimen painiketta ENTER/YES.

Kun haluat	Valitse
Kytkeä älykkään taukotoiminnon	S.Space On (Tehdassäätö)
Katkaista älykkään taukotoiminnon	S.Space Off

6 Paina painiketta MENU/NO kauko-ohjaimesta.

Jatka ja äänitä noudattamalla äänitystä koskevilla sivuilla olevia ohjeita.

Äänitystason säätö

Kun äänitetään MD-levylle, äänitystaso voidaan säätää. Äänitystaso voidaan säätää analogisen äänityksen yhteydessä ja äänitettäessä digitaalisesti CD-levyltä jne.

1 Valitse äänityslähde painamalla painiketta FUNCTION toistuvasti.

2 Paina painiketta MD ●REC.

MD-dekki on valmis äänitykseen.

3 Aloita äänitettävän lähteen soitto.

jatkuu

Äänitysvihjeitä (jatkuu)

4 Paina painiketta MENU/NO kauko-ohjaimesta toistuvasti, kunnes "Setup?" tulee näkyviin ja paina sitten painiketta ENTER/YES kauko-ohjaimesta.

5 Paina painiketta ◀◀ tai ▶▶ kauko-ohjaimesta toistuvasti, kunnes "LevelAdjust?" tulee näkyviin ja paina sitten kauko-ohjaimen painiketta ENTER/YES.

6 Paina painiketta ◀◀ tai ▶▶ kauko-ohjaimesta äänitystason säätöä varten. Kun tarkkaillet ääntä, säädä parhaalle mahdolliselle tasolle ja varmista, että "OVER" ei näy näytössä suurimman äänen aikana.



Säädä taso niin, että "OVER" ei syty palamaan

7 Paina painiketta ENTER/YES kauko-ohjaimesta.

8 Paina painiketta MENU/NO kauko-ohjaimesta.

9 Paina painiketta MD ■.

10 Jos CD tai muu äänilähde soi, lopeta soitto.

Jatka äänitystä noudattamalla kunkin äänitysmuodon äänitysohjeita.

Vihjeitä

- Äänitystaso voidaan säätää myös äänityksen aikana.
- Kun äänitystaso on säädetty, se pysyy voimassa kunnes se säädetään uudelleen.
- Äänitystaso voidaan säätää tahdistetun CD-MD äänityksen aikana.

Äänityssäätöjen kuvaus

Pitkäaikainen äänitys

Tässä järjestelmässä on kaksi pitkäaikaisen äänityksen toimintoa: LP2 ja LP4 (MDLP-äänitys).

Valitse äänitysmuoto painamalla painiketta REC MODE. Katso äänitystä koskevia sivuja (20-22).

MDLP-stereomuodolla äänitetyt levyt voidaan toistaa vain sellaisilla järjestelmillä, joissa on seuraavanlainen merkintä.

MDLP MDLP

MDLP-stereomuodolla äänitettyjä MD-levyjä ei voi toistaa järjestelmällä, joka ei tue MDLP-muotoa. Merkintä "LP:" voidaan merkitä raidan otsikon alkuun, kun raitaa yritetään toistaa sellaisella järjestelmällä, joka ei tue MDLP-muotoa (sivu 23).

Vihjeitä

- LP4-stereomuodon (4-kertainen äänitysmuoto) pitkä äänitysaika toteutuu erikoisen puristusjärjestelmän avulla. Kun painopiste halutaan asettaa äänen laadulle, suosittelemme stereoaänitystä tai LP2-stereomuotoäänitystä (2-kertainen äänitysaika).
- MD-levyllä voidaan käyttää monia äänitysmuotoja.
- Valittu äänitysmuoto pysyy voimassa myös äänityksen jälkeen. Muuta äänitysmuoto painamalla painiketta REC MODE toistuvasti.

Huomautuksia

- Äänitysmuotoa ei voi muuttaa äänitystauolla eikä äänityksen aikana.
- Vaikka äänitysmuodoksi on valittu "MONO", ääni kuuluu kaiuttimista samalla tavalla kuin lähteelle on äänitetty (stereona äänitettäessä stereofonista lähdeä).

Nopea tahdistettu CD-MD äänitys

Kun käytetään tahdistettua CD-MD äänitystä tai kun äänitetään CD-levy ohjelmoidussa järjestyksessä, on mahdollista äänittää nopeasti (noin 4-kertaisella nopeudella tavalliseen nopeuteen verrattuna). Valitse asetus käyttäessäsi nopeaa tahdistettua CD-MD äänitystä (sivu 20).

Jos nopean tahdistetun CD-MD äänityksen käyttö ei onnistu

Kun “Retry” vilkkuu

On esiintynyt lukuvirhe ja järjestelmä yrittää lukea tietoja uudelleen.

- Jos uudelleenluku onnistuu, järjestelmä jatkaa nopeaa tahdistettua CD-MD äänitystä.
- Jos asetetun CD-levyn tai järjestelmän tila on huono ja uudelleenluku ei onnistu, nopea tahdistettu CD-MD äänitys loppuu. Tässä tapauksessa “NORM” vilkkuu näytössä ja MD-dekki aloittaa automaattisesti äänityksen tavallisella tahdistetulla CD-MD äänityksellä. Huomaa, että äänittyvän signaalin tarkkailu ei ole tällöin mahdollista.

Huomautuksia

- Ääntä ei voi kuunnella äänityksen aikana.
- Seuraavat toiminnot eivät toimi tai niitä ei voi käyttää nopean tahdistetun CD-MD äänityksen aikana:
 - Automaattinen poistotoiminto
 - Säätövalikossa mainittu äänitystaso. (Äänitystaso on säädetty arvoon 0,0 dB)

Ennen editoinnin aloittamista

MD-levy voidaan editoida vain kun:

- MD-levylle voidaan äänittää.
- MD-soittomuotona on tavallinen soitto.

Tarkasta seuraavat seikat ennen editointia.

1 Tarkasta editoitavan MD-levyn liuska.

Siirrä liuska niin, että aukko menee kiinni.

Jos MD-levy on suojattu äänitykseltä, ei MD-levyä voi editoida.

2 Paina painiketta PLAY MODE toistuvasti, kunnes sekä "SHUF" että "PGM" katoavat.

MD-levy voidaan editoida vain tavallisella soittomuodolla. MD-levyä ei voi editoida hajasoitolla tai ohjelmoitulla soitolla.

Lopettaminen editoitaessa

Paina painiketta MENU/NO kauko-ohjaimesta.

Editoinnin jälkeen

Ota MD-levy pois painamalla painiketta MD ▲ tai katkaise järjestelmän virta painamalla painiketta I/⏻ (virta).

"TOC" tai "STANDBY" vilkkuu. TOC päivittyä ja editointi on valmis.

Ennen virtajohdon irrottamista

MD-editointi on suoritettu loppuun, kun MD-levyn sisällysluettelo (TOC) on päivitetty. Sisällysluettelo päivittyy, kun MD-levy otetaan pois tai järjestelmän virta katkaistaan painamalla painiketta I/⏻. Älä irrota virtajohtoa ennen kuin sisällysluettelo on päivitetty tai sisällysluettelon päivityksen aikana (kun "TOC" palaa tai vilkkuu), jotta editointi saadaan varmistettua.

Nimen antaminen MD-levylle

— Nimeämistoiminto

Äänitetyille MD-levyille, raidoille ja ryhmille voidaan antaa nimet seuraavalla tavalla.

Äänityksen aikana

Tahdistetun CD-MD äänityksen aikana CD TEXT-tieto äänitetty automaattisesti.

CD-TEXT tiedon automaattinen äänitys lopetetaan muuttamalla säätö seuraavalla tavalla.

Käytä toiminnoissa kauko-ohjainta.

Kytke toiminto ensin MD:lle painamalla painiketta MD ja paina sitten painiketta MENU/NO, paina painiketta I◀◀ tai ▶▶ toistuvasti, kunnes "Setup?" tulee näkyviin ja paina sitten painiketta ENTER/YES. Paina painiketta I◀◀ tai ▶▶ toistuvasti, kunnes "Txt Save On" tulee näkyviin ja paina sitten painiketta ENTER/YES. Paina taas painiketta I◀◀ tai ▶▶ toistuvasti, kunnes "Txt Save Off" tulee näkyviin, paina painiketta ENTER/YES ja paina sitten painiketta MENU/NO. Tehdassäätönä on "ON".

Huomaus

Vaikka valitaan "Txt Save Off", joillakin levyillä CD-TEXT tieto nauhoittuu automaattisesti.

Äänityksen jälkeen

Käytä nimeämistoimintoa. On mahdollista näppäillä noin 1.700 merkkiä yhden MD-levyn levyn, raitojen ja ryhmien nimiin.

Kun nimeä annetaan ryhmätoiminnoilla äänitetyille MD-levyille, anna nimi ryhmätoiminnon ollessa kytkettynä, jotta ryhmän käsittelytietojen päälle ei vahingossa kirjoiteta mitään.

Katso tarkemmat tiedot ryhmän käsittelytiedoista sivulta 18.

1 Paina painiketta MD kauko-ohjaimesta.

2 Suorita seuraavat toimenpiteet riippuen siitä mille nimi halutaan antaa:

Nimen antaminen raidalle

Paina painiketta ◀◀ tai ▶▶ kauko-ohjaimesta toistuvasti, kunnes haluttu raitanumero tulee näkyviin ja paina sitten painiketta NAME EDIT/SELECT kauko-ohjaimesta.

Nimen antaminen MD-levylle

Paina painiketta NAME EDIT SELECT kauko-ohjaimesta, kun raitojen (tai ryhmien ryhmätoiminnon ollessa kytkettynä) lukumäärä näkyy näytössä.

Nimen antaminen ryhmälle

Paina painiketta GROUP ON/OFF toistuvasti, kunnes GROUP-merkkivalo syttyy palamaan ja paina sitten painiketta GROUP SKIP toistuvasti, kunnes haluttu ryhmä tulee näkyviin. Paina painiketta NAME EDIT/SELECT kauko-ohjaimesta, kun tietyn ryhmän raitojen lukumäärä näkyy.

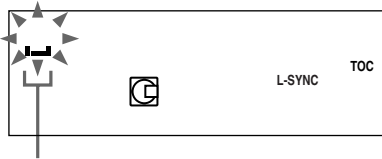

Kohdistin

3 Valitse kauko-ohjaimen painiketta NAME EDIT/SELECT toistuvasti painamalla haluttu merkkityyppi.

Merkkityyppi	Valitse
Kirjaimet (isot kirjaimet)/tyhjä välilyönti/symbolit	Selected AB
Kirjaimet (pienet kirjaimet)/tyhjä välilyönti/symbolit	Selected ab
Numerot	Selected 12

4 Näppäile merkki.

Merkkityyppi	Toimi näin
Kirjaimet	Paina vastaavan kirjaimen painiketta (tai ◀◀/▶▶) kauko-ohjaimesta toistuvasti, kunnes näppäiltävä merkki vilkkuu ja paina sitten painiketta CURSOR→ kauko-ohjaimesta.
Numerot	Paina vastaavia numeropainikkeita kauko-ohjaimesta.
Välilyönti	Paina painiketta 10/0 kauko-ohjaimesta.
˘ - / , . () : ! ?	Paina painiketta 1 kauko-ohjaimesta toistuvasti.
& + < > _ = “ ” ; # \$ % @ * `	Paina painiketta 1 kauko-ohjaimesta ja sitten painiketta ◀◀/▶▶ kauko-ohjaimesta toistuvasti.

5 Näppäile nimen muut merkit toistamalla vaiheita 3 ja 4.

6 Paina painiketta ENTER/YES kauko-ohjaimesta.

jatkuu

Nimen antaminen MD-levylle (jatkuu)

Merkin muuttaminen

Paina vaiheessa 3 tai 4 painiketta ←CURSOR tai CURSOR→ toistuvasti, kunnes muutettava merkki vilkkuu, poista merkki painamalla painiketta CLEAR kauko-ohjaimesta ja toista sitten vaiheet 3 ja 4.

Merkin lisääminen

Paina vaiheen 1 ja 2 jälkeen painiketta ←CURSOR tai CURSOR→, kunnes kohdistin tulee kohtaan, johon merkki halutaan lisätä ja siirry sitten vaiheeseen 3.

Vihje

Raidalle voidaan antaa nimi toiston aikana. Toisto uusiutuu, kunnes nimen antaminen lopetetaan.

Huomautus

Jos merkki “/” asetetaan levyn nimen merkkien väliin kuten esim. “abc/def”, ryhmätoiminnon käyttö ei kenties onnistu.

Nimien tarkastaminen

Tarkasta levyn nimet painamalla painiketta SCROLL kauko-ohjaimesta pysäytystilassa. Tarkasta raidan nimi painamalla kauko-ohjaimen painiketta SCROLL soiton aikana. Nimi vierii näytössä.

Ryhmiä nimet voidaan tarkastaa painamalla painiketta GROUP ON/OFF toistuvasti pysäytystilassa, kunnes GROUP-merkkivalo syttyy palamaan ja painamalla sitten painiketta GROUP SKIP toistuvasti, kunnes haluttu ryhmä tulee näkyviin ja painamalla sitten painiketta SCROLL kauko-ohjaimesta. Vierintä lakkaa painettaessa kauko-ohjaimen painiketta SCROLL. Vierintä jatkuu taas painettaessa painiketta uudelleen.

Nimien poistaminen

1 Paina painiketta GROUP ON/OFF toistuvasti, kunnes GROUP-merkkivalo syttyy palamaan.

2 Paina painiketta MENU/NO kauko-ohjaimesta pysäytystilassa.

3 Paina painiketta ◀◀ tai ▶▶ kauko-ohjaimesta toistuvasti, kunnes “Nm Erase?” tulee näkyviin ja paina sitten painiketta ENTER/YES kauko-ohjaimesta.

4 Levyn nimen poistaminen

Paina painiketta ◀◀ tai ▶▶ kauko-ohjaimesta toistuvasti, kunnes “Nm Ers Disc?” tulee näkyviin ja paina sitten painiketta ENTER/YES kauko-ohjaimesta.

Raidan nimen poistaminen

Paina painiketta ◀◀ tai ▶▶ kauko-ohjaimesta toistuvasti, kunnes haluttu raitanumero tulee näkyviin ja paina sitten painiketta ENTER/YES kauko-ohjaimesta.

Ryhmän nimien poisto

Paina painiketta ◀◀ tai ▶▶ kauko-ohjaimesta toistuvasti, kunnes ryhmän numero tulee näkyviin, paina painiketta GROUP SKIP toistuvasti, kunnes haluttu ryhmännumero tulee näkyviin ja paina sitten painiketta ENTER/YES kauko-ohjaimesta. “Complete!” tulee näkyviin.

Huomautus

Ei ole mahdollista poistaa nimeä sellaiselta ryhmältä, johon ei ole tallennettu yhtään raitaa.

Äänitettyjen raitojen tallennus uuteen ryhmään

— Luontitoiminto

Tämän toiminnon avulla on mahdollista tehdä uusi ryhmä ja tallentaa raita tai peräkkäisiä raitoja, joita kyseiseen ryhmään ei ole vielä tallennettu.

- 1** Paina painiketta MD kauko-ohjaimesta.
- 2** Paina painiketta GROUP ON/OFF toistuvasti, kunnes GROUP-merkkivalo syttyy palamaan.
- 3** Paina painiketta MENU/NO kauko-ohjaimesta, kunnes “Edit Menu” tulee näkyviin.
- 4** Paina painiketta ◀◀ tai ▶▶ kauko-ohjaimesta toistuvasti, kunnes “Gp Create?” tulee näkyviin ja paina sitten painiketta ENTER/YES kauko-ohjaimesta.
- 5** Suorita sivulla 28 olevan luvun “Nimen antaminen MD-levylle” vaiheet 3-6.
- 6** Paina painiketta ◀◀ tai ▶▶ kauko-ohjaimesta toistuvasti, kunnes ensimmäisen tallennettavan raidan numero tulee näkyviin ja paina sitten painiketta ENTER/YES kauko-ohjaimesta.
- 7** Paina painiketta ◀◀ tai ▶▶ kauko-ohjaimesta toistuvasti, kunnes viimeisen tallennettavan raidan numero tulee näkyviin ja paina sitten painiketta ENTER/YES kauko-ohjaimesta. (Kun tallennetaan vain yksi raita, paina vain painiketta ENTER/YES kauko-ohjaimesta uudelleen suorittamatta muita toimenpiteitä.)

Ryhmän tekeminen tallentamatta yhtään raitaa

Paina vaiheessa 6 painiketta ◀◀ tai ▶▶ kauko-ohjaimesta toistuvasti, kunnes “None” tulee näkyviin ja paina sitten painiketta ENTER/YES kauko-ohjaimesta.

Vihje

On mahdollista tallentaa myös sellaisia raitoja, jotka on äänitetty järjestelmällä, joka ei tue ryhmätoimintoa.

Huomautuksia

- Samaa raitaa ei voi tallentaa moneen ryhmään.
- Kun tehdään ryhmä tallentamatta yhtään raitaa, ryhmälle on annettava nimi.
- Jos ryhmän nimeä ei näppäillä vaiheessa 5, “Group ** (ryhmän numero)” tulee näkyviin ryhmän nimen asemesta.

Ryhmärajoitusten vapauttaminen

— Vapautustoiminto

Näiden toimenpiteiden avulla on mahdollista vapauttaa ryhmärajoitukset määrittämällä se ryhmä, jolta rajoitukset halutaan saada pois. Lisäksi on mahdollista vapauttaa MD-levyn kaikkien raitojen ryhmärajoitukset kerralla.

Yhden ryhmän vapauttaminen

— Ryhmän vapautustoiminto

Määritetyn ryhmän kaikkien raitojen ryhmätallennukset voidaan vapauttaa ja poistaa ryhmä. (Huomaa kuitenkin, että raidat eivät pyyhkiydy pois.)

- 1** Paina painiketta MD kauko-ohjaimesta.
- 2** Paina painiketta GROUP ON/OFF toistuvasti, kunnes GROUP-merkkivalo syttyy palamaan.
- 3** Paina painiketta GROUP SKIP toistuvasti, kunnes haluttu ryhmä tulee näkyviin.
- 4** Paina painiketta MENU/NO kauko-ohjaimesta, kunnes "Edit Menu" tulee näkyviin.
- 5** Paina painiketta I◀◀ tai ▶▶I kauko-ohjaimesta toistuvasti, kunnes "Gp Release?" tulee näkyviin ja paina sitten painiketta ENTER/YES kauko-ohjaimesta.
"REL Gp** (valitun ryhmän numero)?" tulee näkyviin.
- 6** Paina painiketta ENTER/YES kauko-ohjaimesta.

MD-levyn kaikkien raitojen tallennusten vapauttaminen

— Kaiken vapauttaminen

On mahdollista vapauttaa MD-levyn kaikkien raitojen tallennukset kerralla.

- 1** Paina painiketta GROUP ON/OFF toistuvasti pysäytystilassa, kunnes GROUP-merkkivalo syttyy palamaan.
- 2** Paina painiketta MENU/NO kauko-ohjaimesta, kunnes "Edit Menu" tulee näkyviin.
- 3** Paina painiketta I◀◀ tai ▶▶I kauko-ohjaimesta toistuvasti, kunnes "Gp All REL?" tulee näkyviin ja paina sitten painiketta ENTER/YES kauko-ohjaimesta.
"All REL??" tulee näkyviin.
- 4** Paina painiketta ENTER/YES kauko-ohjaimesta.

Äänitysten poistaminen

— Poistotoiminto

MD-dekillä tarpeettomat raidat voidaan poistaa nopeasti ja helposti.

Poistettu aines saadaan takaisin, jos heti poiston jälkeen käytetään mitätöintitoimintoa (sivu 38). Poistettua ainesta ei kuitenkaan saada takaisin muiden editointitoimien jälkeen.

Varmista ennen poiston suorittamista, että kyseinen sisältö voidaan todella poistaa.

Äänitysten poistoon on käytettävissä kolme vaihtoehtoa:

- Yhden raidan poisto (raidan poistotoiminto)
- Kaikkien raitojen poisto (kaiken poistotoiminto)
- Raidan osan poisto (A-B poistotoiminto)

Yhden raidan poisto

— Raidan poistotoiminto

Kun raita poistetaan, MD-levyllä olevien raitojen lukumäärä vähenee yhdellä ja poistetun raidan jälkeen tulevat raidat saavat uuden numeron.

Esimerkki: Poistetaan raita 2.

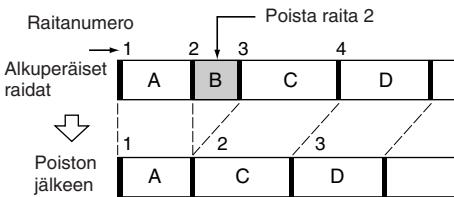

Koska raidat numeroidaan uudelleen edellä kuvatulla tavalla, on suositeltavaa poistaa alkaen viimeisiltä raidoilta poistettaessa useampia raitoja, jotta poistamattomien raitojen numerot eivät muutu.

1 Paina painiketta MD kauko-ohjaimesta.

2 Ota kauko-ohjaimen painiketta MENU/NO painamalla näyttöön "Edit Menu".

3 Paina kauko-ohjaimen painiketta ◀◀ tai ▶▶ toistuvasti, kunnes "Tr Erase?" tulee näkyviin ja paina sitten kauko-ohjaimen painiketta ENTER/YES.

4 Paina painiketta ◀◀ tai ▶▶ kauko-ohjaimesta toistuvasti, kunnes haluttu raitanumero tulee näkyviin.

5 Paina kauko-ohjaimen painiketta ENTER/YES.

Huomautus

Jos poistetaan kaikki raidat jostakin ryhmästä, ryhmä itse poistuu myös.

jatkuu

Äänitysten poistaminen (jatkuu)

Kaikkien raitojen poisto

— Kaiken poistotoiminto

Voit poistaa MD-levylle äänitetyn sisällön (levyn nimen, ryhmän nimen, kaikki äänitetyt raidat ja niiden nimet) kerralla.

1 Paina painiketta MD kauko-ohjaimesta.

2 Ota kauko-ohjaimen painiketta MENU/NO painamalla näyttöön "Edit Menu".

3 Paina kauko-ohjaimen painiketta **◀◀** tai **▶▶** toistuvasti, kunnes "All Erase?" tulee näkyviin ja paina sitten kauko-ohjaimen painiketta ENTER/YES. "All Erase??" tulee näkyviin.

4 Paina painiketta ENTER/YES kauko-ohjaimesta uudelleen.

Huomautus

Jos edellä mainitut toimenpiteet suoritetaan ryhmätoiminnon ollessa kytketty, ryhmän raidat ja MD-levyn kaikki raidat poistuvat.

Raidan osan poisto

— A-B poistotoiminto

Raidasta voidaan määrittää osa ja poistaa se helposti. Haluttua osaa voidaan siirtää kehyksen*, minuutin tai sekunnin jaksoissa. Tällä toiminnolla voidaan poistaa kätevästi satelliitti- tai radiolähetyksen äänityksessä olevat tarpeettomat kohdat.

* 1 kehyks on 1/86 sekuntia.

Esimerkki: Osan poistaminen raidalta 2.

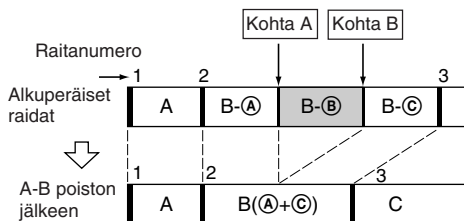

1 Paina painiketta MD kauko-ohjaimesta.

2 Ota kauko-ohjaimen painiketta MENU/NO painamalla näyttöön "Edit Menu".

3 Paina kauko-ohjaimen painiketta **◀◀** tai **▶▶** toistuvasti, kunnes "A-B Erase?" tulee näkyviin ja paina sitten kauko-ohjaimen painiketta ENTER/YES. Toisto alkaa.

4 Valitse painiketta **◀◀** tai **▶▶** kauko-ohjaimesta toistuvasti painamalla haluttu raita.

5 Samalla kun tarkkaillet ääntä, paina kauko-ohjaimen painiketta ENTER/YES poistettavan kohdan alussa (kohta A). "—Rehearsal—" ja "Point A ok?" näkyvät vuorotellen dekin soittaessa muutaman sekunnin pituisia osaa ennen kohtaa A.

6 Paina kauko-ohjaimen painiketta ENTER/YES, jos kohta A on oikein.

“Point B set” tulee näkyviin ja toisto alkaa poistettavan osan loppukohdan (kohta B) säätöä varten.

Jos kohta A on virheellinen, paina painiketta ◀◀ tai ▶▶ kauko-ohjaimesta toistuvasti ja etsi poistettavan kohdan (kohta A) alku tarkkaillen ääntä ja paina sitten painiketta ENTER/YES kauko-ohjaimesta.

Kohtaa voidaan siirtää 1/86 sekunnin (1 kehys) jaksoissa.*

* Kohtaa voidaan siirtää 2 kehyksen jaksoissa (monofonisella ja LP2 stereomuodolla) tai 4 kehyksen jaksain (LP4 stereomuodolla).

7 Jatka toistoa, kunnes dekki saavuttaa kohdan B ja paina sitten kauko-ohjaimen painiketta ENTER/YES.

“A-B Ers” ja “Point B ok?” näkyvät vuorotellen ja dekki toistaa perätysten muutaman sekunnin pituista osaa ennen kohtaa A ja kohdan B jälkeen.

8 Paina painiketta ENTER/YES kauko-ohjaimesta, jos kohta B on oikein.

Jos kohta B on väärin, paina painiketta ◀◀ tai ▶▶ kauko-ohjaimesta toistuvasti poistettavan kohdan (kohta B) lopun etsimiseksi tarkkaillen ääntä ja paina sitten painiketta ENTER/YES kauko-ohjaimesta.

Kohtaa voidaan siirtää 1/86 sekunnin (1 kehys) jaksoissa.*

* Kohtaa voidaan siirtää 2 kehyksen jaksoissa (monofonisella ja LP2 stereomuodolla) tai 4 kehyksen jaksain (LP4 stereomuodolla).

Vihje

Kun kohtaa halutaan siirtää minuutin tai sekunnin jaksoissa vaiheissa 6 ja 8, paina painiketta ◀◀ tai ▶▶ kauko-ohjaimesta toistuvasti niin, että minuutin, sekunnin tai kehyksen merkkivalo alkaa vilkkua ja paina sitten painiketta ◀◀ tai ▶▶ kauko-ohjaimesta.

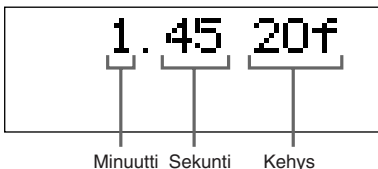

Äänitettyjen raitojen siirtäminen

— Siirtotoiminto

Tällä toiminnolla voidaan muuttaa levyllä olevien raitojen järjestystä. Kun raitoja siirretään, ne numeroidaan automaattisesti uudelleen.

Esimerkki: Raita 3 siirretään paikkaan 2.

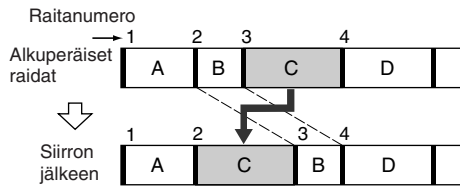

1 Paina painiketta MD kauko-ohjaimesta.

2 Ota kauko-ohjaimen painiketta MENU/NO painamalla näyttöön “Edit Menu”.

3 Paina kauko-ohjaimen painiketta ◀◀ tai ▶▶ toistuvasti, kunnes “Move?” tulee näkyviin ja paina sitten kauko-ohjaimen painiketta ENTER/YES.

4 Paina painiketta ◀◀ tai ▶▶ kauko-ohjaimesta toistuvasti, kunnes siirrettävän raidan numero tulee näkyviin, ja paina sitten kauko-ohjaimen painiketta ENTER/YES.

jatkuu

Äänitettyjen raitojen siirtäminen (jatkuu)

- 5** Paina painiketta **◀◀** tai **▶▶** kauko-ohjaimesta toistuvasti, kunnes raidan uusi paikka tulee näkyviin.

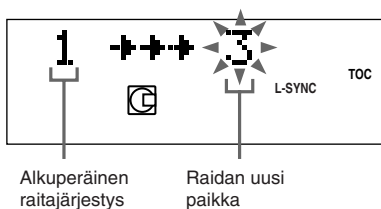

- 6** Paina painiketta **ENTER/YES** kauko-ohjaimesta.

Huomautus

Kun raita siirretään raitanumerolle, joka on tallennettu johonkin ryhmään, siirretty raita tallennetaan tähän ryhmään. Lisäksi jos ryhmään tallennettu raita siirretään sellaiselle raitanumerolle, jota ei ole tallennettu ryhmään, siirretyn raidan ryhmätallennus vapautuu. Kuitenkin kun ryhmätallennus on kytketty, on mahdollista siirtää raitoja vain valitun ryhmän sisällä.

Äänitettyjen raitojen jakaminen

— Jakotoiminto

Tällä toiminnolla voidaan merkitä raitanumerot äänityksen jälkeen. Tätä toimintoa voidaan käyttää myös, kun äänitetään nauhalta tai radiolähetyksestä eikä raitanumeroita merkitä automaattisesti. Raitojen lukumäärä suurenee yhdellä ja kaikki jaetun raidan jälkeen tulevat raidat saavat uuden numeron.

Esimerkki: Raita 2 jaetaan kahteen eri raitaan.
Raitanumero

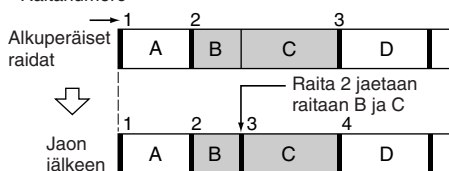

- 1** Paina painiketta **MD** kauko-ohjaimesta.
- 2** Ota kauko-ohjaimen painiketta **MENU/NO** painamalla näyttöön “Edit Menu”.
- 3** Paina painiketta **◀◀** tai **▶▶** toistuvasti, kunnes “Divide?” tulee näkyviin ja paina sitten kauko-ohjaimen painiketta **ENTER/YES**.
Toisto alkaa.
- 4** Paina painiketta **◀◀** tai **▶▶** kauko-ohjaimesta toistuvasti, kunnes jaettavan raidan numero tulee näkyviin.
- 5** Tarkkaile ääntä ja paina sitten kauko-ohjaimen painiketta **ENTER/YES** jakokohdassa.
“—Rehearsal—” tulee näkyviin ja jaettava osa soi toistuvasti.

6 Paina kauko-ohjaimen painiketta ENTER/YES uudelleen, jos jakokohta on virheellinen.

Jos jakokohta on virheellinen, paina painiketta ◀◀ tai ▶▶ kauko-ohjaimesta ja etsi näin oikea jakokohta ja paina sitten painiketta ENTER/YES kauko-ohjaimesta. Kohtaa voidaan siirtää 1/86 sekunnin (1 kehyks) jaksoissa.*

* Kohtaa voidaan siirtää 2 kehyksen jaksoissa (monofonisella muodolla ja LP2 stereomuodolla) tai 4 kehyksen jaksoissa (LP4 stereomuodolla).

Vihje

Kun kohtaa halutaan siirtää minuutin tai sekunnin jaksoin vaiheessa 6, paina painiketta ◀◀ tai ▶▶ kauko-ohjaimesta toistuvasti niin, että minuutin, sekunnin tai kehyksen merkkivalo vilkkuu ja paina sitten painiketta ◀◀ tai ▶▶ kauko-ohjaimesta.

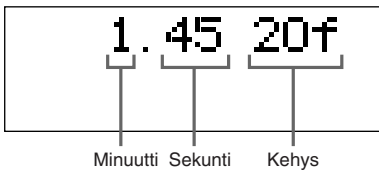

Huomautus

Jos jaetaan kahdeksi raidaksi sellainen raita, jolle on annettu nimi (katso s. 28), raidan nimi säilyy vain ensimmäisellä raidalla.

Esimerkki:

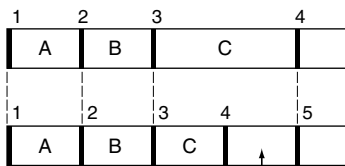

Uudella raidalla ei ole nimeä

Äänitettyjen raitojen yhdistäminen

— Yhdistelytoiminto

Tällä toiminnolla voidaan yhdistää 2 raitaa yhdeksi raidaksi. Raitojen lukumäärä vähenee yhdellä ja kaikki yhdistetyn raidan jälkeen tulevat raidat numeroidaan uudelleen automaattisesti.

Esimerkki: Raita 3 yhdistetään raitaan 1.

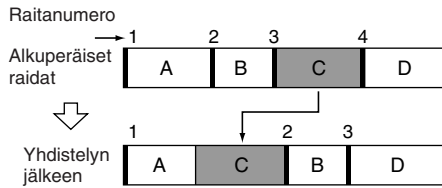

Esimerkki: Raita 1 yhdistetään raitaan 4.

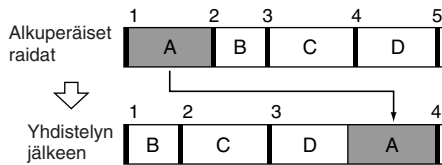

1 Paina painiketta MD kauko-ohjaimesta.

2 Ota kauko-ohjaimen painiketta MENU/NO painamalla näyttöön "Edit Menu".

3 Paina kauko-ohjaimen painiketta ◀◀ tai ▶▶ toistuvasti, kunnes "Combine?" tulee näkyviin ja paina sitten kauko-ohjaimen painiketta ENTER/YES.

jatkuu

Äänitettyjen raitojen yhdistäminen (jatkuu)

- 4** Paina painiketta **◀◀** tai **▶▶** kauko-ohjaimesta toistuvasti, kunnes ensimmäisen yhdistettävän raidan numero tulee näkyviin, ja paina sitten kauko-ohjaimen painiketta **ENTER/YES**.

Kun esimerkiksi yhdistetään raidat 4 ja 1, valitse 4.



Ensimmäinen raitanumero

- 5** Paina painiketta **◀◀** tai **▶▶** kauko-ohjaimesta toistuvasti, kunnes toisen yhdistettävän raidan numero tulee näkyviin.

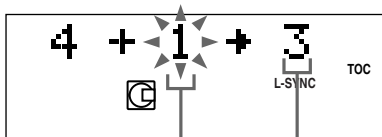

Toisen yhdistettävän raidan numero

Uusi raitanumero

- 6** Paina kauko-ohjaimen painiketta **ENTER/YES**.

Huomautuksia

- Kun yhdistetään kaksi raitaa, jotka on tallennettu eri ryhmiin, toinen raita tallennetaan uudelleen siihen ryhmään, johon ensimmäinen raita kuuluu. Lisäksi jos yhdistetään sellainen raita, joka on tallennettu ryhmään raitaan, jota ei ole tallennettu ryhmään, toinen raita saa saman ryhmätallennuksen kuin ensimmäinen raita. Kuitenkin kun ryhmätoiminto on kytketty, raitoja voidaan yhdistää vain valitun ryhmän sisällä.
- Eri äänitysmuodolla äänitettyjä raitoja (stereo, LP2, LP4 tai MONO) ei voi yhdistää.
- Jos yhdistettävillä raidoilla on kummallakin nimet, jälkimmäisen raidan nimi pyyhkiytyy pois.

Viimeisen editoinnin mitätöiminen

— Mitätöintitoiminto

Tällä toiminnolla voidaan peruuttaa viimeksi tehty editointi ja palauttaa MD-levyn sisältö tilaan, jossa se oli ennen editointia.

Huomaa kuitenkin, että editointia ei voi mitätöidä, jos editoinnin jälkeen suoritetaan jokin seuraavista:

- Toinen editointi.
- Aloitetaan äänitys.
- Sisällysluettelo TOC päivitetään katkaisemalla järjestelmän virta tai ottamalla MD-levy pois.
- Virtajohto irrotetaan.

- 1** Ota kauko-ohjaimen painiketta **MENU/NO** pysäytystilassa painamalla näyttöön "Edit Menu".

- 2** Paina kauko-ohjaimen painiketta **◀◀** tai **▶▶** toistuvasti, kunnes "Undo?" tulee näkyviin näyttöön.

"Undo?" ei näy, jos sellaista editointitoimenpidettä ei ole, joka voitaisiin peruuttaa.

- 3** Paina kauko-ohjaimen painiketta **ENTER/YES**.

Viimeksi tehdyn editoinnin mukainen viesti tulee näkyviin.

Editointi	Viesti
Nimen antaminen levyille, raidoille tai ryhmille	Name Undo?
Nimien poistaminen	
Uuden ryhmän tekeminen	
Ryhmän vapauttaminen	Group Undo?
Kaikkien ryhmien vapauttaminen	
Kaikkien raitojen poistaminen	
Raidan poistaminen	Erase Undo?
Raidan osan poistaminen	
Raitojen siirtäminen	Move Undo?
Raidan jakaminen	Divide Undo?
Raitojen yhdistäminen	Combine Undo?

- 4** Paina kauko-ohjaimen painiketta **ENTER/YES** uudelleen.

Äänitystason muuttaminen äänityksen jälkeen

— S.F editointi

Äänitettyjen raitojen äänenvoimakkuus voidaan muuttaa. Äänitys uudella äänenvoimakkuudella tehdään alkuperäisen raidan päälle. Kun äänitystaso muutetaan, voidaan valita alkuhäivytyks, jolloin signaalin taso suurenee vähitellen äänityksen alussa, tai loppuhäivytyks, jolloin signaalin taso pienenee vähitellen äänityksen lopussa.

Kokonaisäänentason muuttaminen

- 1** Paina painiketta MD kauko-ohjaimesta.
- 2** Ota kauko-ohjaimen painiketta MENU/NO painamalla näyttöön "Edit Menu".
- 3** Paina kauko-ohjaimen painiketta **◀◀** tai **▶▶** toistuvasti, kunnes "S.F Edit?" tulee näkyviin näyttöön ja paina sitten kauko-ohjaimen painiketta ENTER/YES.
- 4** Paina painiketta **◀◀** tai **▶▶** kauko-ohjaimesta toistuvasti, kunnes "Tr Level?" tulee näkyviin näyttöön, ja paina sitten kauko-ohjaimen painiketta ENTER/YES.
- 5** Paina painiketta **◀◀** tai **▶▶** kauko-ohjaimesta toistuvasti ja valitse sen raidan numero, jonka äänitystaso halutaan muuttaa, ja paina sitten kauko-ohjaimen painiketta ENTER/YES. "Level 0dB" tulee näkyviin.

- 6** Samalla kun tarkkailet ääntä, muuta äänitystaso painamalla kauko-ohjaimen painiketta **◀◀** tai **▶▶** toistuvasti.

Äänitystaso voidaan säätää -12 dB:stä +12 dB:iin 2 dB jaksoin. Säädä äänitystaso niin, että merkintä "OVER" ei syty suurimman äänen kohdalla.

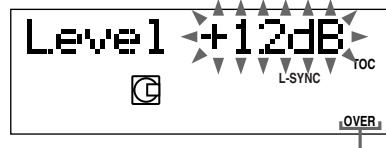

Säädä taso niin, että "OVER" ei syty

- 7** Paina painiketta ENTER/YES kauko-ohjaimesta.

"S.F Edit OK?" tulee näkyviin.

- 8** Paina painiketta ENTER/YES kauko-ohjaimesta uudelleen.

Dekki aloittaa äänityksen jo olemassa olevan raidan päälle. "S.F Edit: **%" näkyy raidan äänityksen aikana. Raidan uudelleenäänitykseen tarvitaan suurin piirtein sama tai hiukan pitempi aika kuin raidan alkuperäinen toisto aika. Kun äänitys loppuu. "Complete!" tulee näkyviin.

jatkuu

Äänitystason muuttaminen äänityksen jälkeen (jatkuu)

Äänitys alku- ja loppuhäivytyksellä

1 Paina painiketta MD kauko-ohjaimesta.

2 Ota kauko-ohjaimen painiketta MENU/NO painamalla näkyviin "Edit Menu".

3 Paina kauko-ohjaimen painiketta ◀◀ tai ▶▶ toistuvasti, kunnes "S.F.Edit?" näkyy näytössä ja paina sitten kauko-ohjaimen painiketta ENTER/YES.

4 Paina kauko-ohjaimen painiketta ◀◀ tai ▶▶ toistuvasti, kunnes "Fade In?" tai "Fade Out?" tulee näkyviin näyttöön ja paina sitten kauko-ohjaimen painiketta ENTER/YES.

5 Valitse painiketta ◀◀ tai ▶▶ kauko-ohjaimesta toistuvasti painamalla raita, jonka äänitystaso halutaan muuttaa, ja paina sitten kauko-ohjaimen painiketta ENTER/YES.

"Time 5.0s" tulee näkyviin.

6 Kun tarkkaillet ääntä, muuta kauko-ohjaimen painiketta ◀◀ tai ▶▶ painamalla alku- tai loppuhäivytyksen äänitysaika.

Laite toistaa alku- tai loppuhäivytystä käyttämällä päälleäänitettävän osan. Aika voidaan säätää välille 1,0 sekuntia ja 15,0 sekuntia 0,1 sekunnin jaksoin. Aikaa ei voi säätää raitaa pitemmäksi.

7 Paina painiketta ENTER/YES kauko-ohjaimesta.

"S.F Edit OK?" tulee näkyviin.

8 Paina painiketta ENTER/YES kauko-ohjaimesta uudelleen.

Dekki alkaa äänittää jo olemassa olevan raidan päälle. "S.F Edit: **%" näkyy raitaa äänitettäessä. Kun äänitys loppuu, "Complete!" tulee näkyviin.

Huomautuksia

- MDLP-muodolla äänitettyjen raitojen äänitystasoa ei voi muuttaa.
- Jos äänitystaso muutetaan monta kertaa, äänenlaatu heikkenee.
- Äänitystaso ei palaudu tarkalleen alkuperäiselle tasolle, kun se on muutettu, vaikka se palautetaan alkuperäiselle tasolle.
- Kun ajastin toimii, äänitystasoa ei voi muuttaa.
- S.F Edit toiminnolla tapahtunutta editointia ei voi mitätöidä mitätöintitoiminnollakaan.

Radioasemien esiviritys

On mahdollista esivirittää 20 asemaa FM:ltä ja 10 asemaa AM:lta. Asemat saadaan sitten kuuluviin valitsemalla vastaava esiviritysnumero.

Asemat voidaan esivirittää kahdella tavalla.

Kun haluat	Menettelytapa
Virittää automaattisesti kaikki alueella kuuluvat asemat ja tallentaa ne sitten manuaalisesti	Automaattinen esiviritys
Virittää mielisiesimesi taajuuksille ja tallentaa ne manuaalisesti	Manuaalinen esiviritys

Esiviritys automaattista viritystä käyttämällä

1 Valitse "FM" tai "AM" painamalla painiketta TUNER BAND toistuvasti.

2 Paina painiketta TUNING MODE toistuvasti, kunnes "AUTO" tulee näkyviin näyttöön.

3 Käännä painiketta TUNING +/- myötäpäivään tai vastapäivään.

Taajuus muuttuu järjestelmän selatessa asemaa. Selaus loppuu automaattisesti, kun jokin asema viritetty kohdalle. Tällöin "TUNED" ja "STEREO" (vain stereohjelmilla) näkyy.

Jos "TUNED" ei tule näkyviin eikä selaus lopu

Säädä halutun radioaseman taajuus luvun "Esiviritys manuaalista viritystä käyttämällä" vaiheissa 2 ja 3 kuvatulla tavalla.

4 Paina painiketta MENU/NO kauko-ohjaimesta.

5 Paina painiketta ◀◀ tai ▶▶ kauko-ohjaimesta toistuvasti, kunnes "Memory?" tulee näkyviin ja paina sitten painiketta ENTER/YES.

Esiviritysnumero vilkkuu.

6 Valitse kauko-ohjaimen painiketta ◀◀ tai ▶▶ toistuvasti painamalla haluttu esiviritysnumero.



Esiviritysnumero

7 Paina painiketta ENTER/YES kauko-ohjaimesta.

8 Esiviritä muut asemat toistamalla vaiheet 1-7.

Vihje

Paina painiketta TUNING MODE, kun selaus halutaan pysäyttää.

Esiviritys manuaalista viritystä käyttämällä

1 Valitse painiketta TUNER BAND painamalla "FM" tai "AM".

2 Paina painiketta TUNING MODE toistuvasti, kunnes "AUTO" ja "PRESET" katoavat näytöstä.

3 Viritä halutulle asemalle kääntämällä painiketta TUNING +/- myötäpäivään tai vastapäivään.

4 Paina painiketta MENU/NO kauko-ohjaimesta.

5 Paina painiketta ◀◀ tai ▶▶ kauko-ohjaimesta toistuvasti, kunnes "Memory?" tulee näkyviin ja paina sitten painiketta ENTER/YES.

Esiviritysnumero vilkkuu.

6 Valitse haluttu esiviritysnumero painamalla painiketta ◀◀ tai ▶▶ kauko-ohjaimesta toistuvasti.



Esiviritysnumero

jatkuu

Radioasemien esiviritys (jatkuu)

7 Paina painiketta ENTER/YES kauko-ohjaimesta.

8 Esiviritä muut asemat toistamalla vaiheita 1-7.

Muut toimenpiteet

Kun haluat	Toimi näin
Virittää heikkosignaaliselle asemalle	Noudata luvussa "Esiviritys manuaalista viritystä käyttämällä" kuvattuja toimenpiteitä
Lopettaa esivirityksen	Paina painiketta MENU/NO kauko-ohjaimesta.
Säätää toisen aseman jo olemassa olevalle esivirityksnumerolle	Aloita uudelleen vaiheesta 1. Paina vaiheen 5 jälkeen painiketta ◀◀ tai ▶▶ kauko-ohjaimesta toistuvasti ja valitse näin esiviritysnumero, jolle asema halutaan tallentaa.

AM-viritysjakson muuttaminen (ei koske Euroopan mallia)

AM-viritysjakso on säädetty taajuudella 9 kHz: iin (tai 10 kHz:iin tietyillä alueilla). AM-viritysjaksoa voidaan muuttaa virittämällä ensin jollekin AM-asemalle ja katkaisemalla sitten virta järjestelmästä. Paina painiketta I/⏏ samalla, kun painike REPEAT pidetään painettuna. Kun jakso muutetaan, kaikki esiviritetyt AM-asemat pyyhkiytyvät pois muistista. Kun haluat palauttaa alkuperäisen jakson, viritä jollekin AM-asemalle ja katkaise sitten virta järjestelmästä. Pidä painike REPEAT painettuna ja paina samalla painiketta I/⏏.

Huomautus

AM-viritysjaksoa ei voi muuttaa virransäätömuodolla.

Vihjeitä

- Esiviritetyt asemat pysyvät muistissa noin päivän vaikka virtajohto irrotetaan tai sattu sähkökatko.
- Esiviritetyille asemille voidaan antaa nimi (katso s. 43).
- Vastaanoton parantamiseksi säädä varusteisiin kuuluvaa antennia tai liitä erikseen hankittava ulkoinen antenni.

Radion kuuntelu

Radioasemaa voidaan kuunnella joko valitsemalla jokin esiviritetty asema tai virittämällä halutulle asemalle käsin.

Esiviritetyn aseman kuuntelu

— Esiviritetyn aseman haku

Esiviritä asemat ensin virittimen muistiin (katso "Radioasemien esiviritys" sivulta 41).

1 Valitse painiketta TUNER BAND painamalla "FM" tai "AM".

2 Paina painiketta TUNING MODE toistuvasti, kunnes "PRESET" tulee näkyviin näyttöön.

3 Valitse haluttu esiviritysasema kääntämällä painiketta TUNING +/- myötäpäivään tai vastapäivään.

Esivirityksnumeron valinta kauko-ohjaimen numeropainikkeilla

Paina numeropainikkeita vaiheen 3 suorittamisen asemesta. Kun haluat näppäillä numeroa 10 suuremman numeron, paina >10 ja sitten vastaavia numeropainikkeita. 0 näppäillään painamalla 10/0.

Esimerkki:

Esivirityksnumero 20 näppäillään painamalla >10, sitten 2 ja 10/0.

Muun kuin esiviritetyn aseman kuunteleminen

— *Manuaalinen viritys*

- 1** Valitse painiketta TUNER BAND painamalla “FM” tai “AM”.
- 2** Paina painiketta TUNING MODE toistuvasti, kunnes “AUTO” ja “PRESET” katoavat näytöstä.
- 3** Viritä halutulle asemalle kääntämällä painiketta TUNING +/- myötäpäivään tai vastapäivään.

Vihjeitä

- Vastaanoton parantamiseksi säädä varusteisiin kuuluvia antennia tai liitä erikseen hankittava ulkoinen antenni.
- Jos FM-lähetysten aikaan esiintyy staattista kohinaa, paina painiketta FM MODE toistuvasti, kunnes “MONO” tulee näkyviin näyttöön. Lähetys ei kuulu enää stereofonisena, mutta kuuluvuus paranee.
- Paina painiketta TUNING MODE toistuvasti, kunnes “AUTO” tulee näkyviin edellä olevassa vaiheessa 2 ja käännä sitten painiketta TUNING +/- . Taajuusmerkintä muuttuu ja selaus loppuu, kun järjestelmä viritää jollekin asemalle (automaattinen viritys).
- Kun haluat äänittää radiolähetystä, käytä manuaalista äänitystä (sivut 21 ja 47).

Nimen antaminen esiviritetyille asemille

— *Asemanimi*

Kullekin esiviritetyille asemalle voidaan antaa 12 merkitä koostuva nimi (asemanimi).

- 1** Viritä asemalle, jolle halutaan antaa nimi (katso lukua “Radion kuuntelu” sivulta 42).
- 2** Paina painiketta NAME EDIT/SELECT kauko-ohjaimesta. Kohdistin alkaa vilkkua.

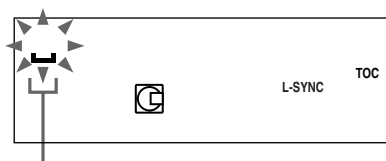

Kohdistin

- 3** Suorita vaiheet 3-6 luvusta “Nimen antaminen CD-levylle” (sivu 11).

Peruuttaminen

Paina painiketta MENU/NO kauko-ohjaimesta.

Aseman nimen poistaminen

- 1** Viritä sille esiviritetyille asemalle, jonka nimi halutaan poistaa.
- 2** Paina painiketta NAME EDIT/SELECT kauko-ohjaimesta.
- 3** Poista nimi painamalla painiketta CLEAR kauko-ohjaimesta toistuvasti.
- 4** Paina painiketta ENTER/YES kauko-ohjaimesta.

Radiotietojärjestelmän käyttö (RDS)

(Vain Euroopan malli)

Mikä on radiotietojärjestelmä?

Radiotietojärjestelmä (RDS) on lähetysohjelma, jonka avulla radioasemat voivat lähettää lisätietoja tavallisen ohjelmajärjestelmän ohessa. RDS toimii ainoastaan FM-asemilla.*

Huomautus

RDS ei toimi kunnolla, jos asema, jolle on viritetty, ei välitä RDS-signaalia oikein tai jos signaali on heikko.

* Kaikilla FM-asemilla ei ole RDS-palvelua eikä kaikilla asemilla ole samoja palvelumuotoja. Jos et tunne RDS-järjestelmää, kysy paikalliselta radioasemalta tarkemmat tiedot alueellasi toimivasta RDS-palvelusta.

RDS-ohjelmien vastaanotto

Valitse asema FM-kaistalta.

Kun viritetään sellaiselle asemalle, jolla on RDS-palvelu, aseman nimi tulee näkyviin näyttöön.

RDS-tietojen tarkastus

Joka kerta, kun painat painiketta DISPLAY kauko-ohjaimesta, näyttö muuttuu seuraavassa järjestyksessä:

Aseman nimi* → Taajuus → Kellonäyttö → Basson taso (BASS) → Diskantin taso (TREBLE)

* Jos RDS-lähetystä ei oteta vastaan oikein, asemanimi ei tule näkyviin näyttöön.

Kasetin toisto

Kasetin asettaminen

- 1 Paina painiketta ▲ PUSH.
- 2 Aseta äänitetty/äänitettävä nauha kasetinpitimeen.

Aseta niin, että soitettava/äänitettävä puoli osoittaa ylöspäin

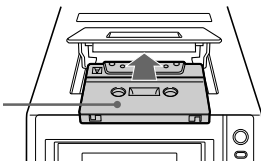

Kasetin soittaminen

Käytä TYPE I (normaali) nauhoja.

- 1 Kytke toiminto kasettidekille (TAPE) painamalla painiketta FUNCTION toistuvasti.
- 2 Valitse painiketta DIRECTION toistuvasti painamalla "←→", kun haluat soittaa nauhan yhden puolen ja "↔", kun haluat soittaa kummankin puolen tai "↔")", kun haluat soittaa kummankin puolen toistuvasti.

* Kasettidekki pysähtyy automaattisesti toistettuaan kappaleet viisi kertaa.

- 3 Paina painiketta TAPE ◀▶ .
Paina painiketta TAPE ◀▶ uudelleen alapuolen toistoa varten.

Muut toimenpiteet

Kun haluat	Toimi näin
Pysäyttää soiton	Paina TAPE ■ (tai ■ kauko-ohjaimesta).
Kytkeä tauon	Paina II. Toistoa jatketaan painamalla painiketta uudelleen.
Kelata nopeasti eteenpäin tai taaksepäin	Käännä ◀◀/▶▶ myötäpäivään tai vastapäivään (tai paina ◀◀ tai ▶▶ kauko-ohjaimesta).
Ottaa nauhan pois	Paina painiketta ▲ PUSH.

Haluttujen CD-raitojen äänitys nauhalle

— Tahdistettu äänitys CD-levyltä nauhalle

Koko CD-levy voidaan äänittää nauhalle.
Käytä TYPE I (normaali) nauhaa.

- 1 Aseta paikalleen nauha, jolle voidaan äänittää.**
- 2 Aseta paikalleen CD-levy, joka halutaan äänittää.**
- 3 Paina painiketta SYNCHRO toistuvasti, kunnes “CD→TAPE SYNC” tulee näkyviin.**
- 4 Paina painiketta ENTER/START.**
“Press START” vilkkuu.
Kasettidekki on valmis äänitykseen ja CD-soitin on tauolla toistoa varten.
“▶” syttyy palamaan ja kasettidekki on valmis äänitykseen.
Kun äänitys halutaan aloittaa itsestäsi pois päin osoittavalta puolelta, paina painiketta TAPE ◀▶ kunnes “◀” syttyy palamaan.

- 5 Paina painiketta DIRECTION toistuvasti, kunnes ⇌ tulee näkyviin, kun halutaan äänittää yhdelle puolelle tai ⇔ (tai ⇔⇔) tulee näkyviin, kun halutaan äänittää kummallekin puolelle.**

Jos on valittu kummankin puolen äänitys ja nauhan ensimmäinen puoli loppuu kesken raitaa, koko raita äänitetään uudelleen alusta kääntöpuolelle. Jos on aloitettu kääntöpuolelta, äänitys loppuu kääntöpuolen lopussa.

- 6 Paina painiketta ENTER/START merkinnän “Press START” vilkkuessa.**
Äänitys alkaa.

Kun äänitys on tehty, CD-soitin ja kasettidekki pysähtyvät automaattisesti.

Äänityksen lopettaminen

Paina painiketta TAPE ■.

Äänitys MD-levylle ja nauhalle yhtäaikaan

Aseta paikalleen sellainen MD-levy, jolle voidaan äänittää ja valitse “DUAL SYNC” vaiheessa 3.

Vaikka MD-levy tai nauha loppuu kesken äänityksen, toinen jatkaa äänitystä.

Vain haluttujen CD-raitojen äänitys

On mahdollista äänittää vain halutut CD-raidat käyttämällä ohjelmoitua toistoa. Suorita vaiheiden 2 ja 3 välissä vaiheet 1-5 luvusta “CD-raitojen ohjelmointi” (sivu 10).

Haluttujen MD-raitojen äänitys nauhalle

— Tahdistettu äänitys MD-levyltä nauhalle

Koko MD-levy voidaan äänittää nauhalle.

Käytä TYPE I (normaali) nauhaa.

- 1 Aseta paikalleen nauha, jolle voidaan äänittää.**
- 2 Aseta paikalleen MD-levy, joka halutaan äänittää.**
- 3 Paina painiketta SYNCHRO toistuvasti, kunnes “MD→TAPE SYNC” tulee näkyviin.**
- 4 Paina painiketta ENTER/START.**
“Press START” vilkkuu.
Kasettidekki on valmis äänitykseen ja MD-dekki on tauolla toistoa varten.
“▶” syttyy palamaan ja kasettidekki on valmis äänitykseen.
Kun äänitys halutaan aloittaa itsestäsi pois päin osoittavalta puolelta, paina painiketta TAPE ◀▶ kunnes “◀” syttyy palamaan.
- 5 Paina painiketta DIRECTION toistuvasti, kunnes ⇄ tulee näkyviin, kun halutaan äänittää yhdelle puolelle tai ⇌ (tai ⇔) tulee näkyviin, kun halutaan äänittää kummallekin puolelle.**
Jos on valittu kummankin puolen äänitys ja nauhan ensimmäinen puoli loppuu kesken raitaa, koko raita äänitetään uudelleen alusta kääntöpuolelle. Jos on aloitettu kääntöpuolelta, äänitys loppuu kääntöpuolen lopussa.
- 6 Paina painiketta ENTER/START merkinnän “Press START” vilkkuessa.**
Äänitys alkaa.
Kun äänitys on tehty, MD-dekki ja kasettidekki pysähtyvät automaattisesti.

Äänityksen lopettaminen

Paina painiketta TAPE ■.

Vain haluttujen MD-raitojen äänitys

On mahdollista äänittää vain halutut MD-raidat käyttämällä ohjelmoitua toistoa. Suorita vaiheiden 2 ja 3 välissä vaiheet 1-5 luvusta “MD-raitojen ohjelmointi” (sivu 15).

Huomaus

Kun käytetään tahdistettua äänitystä MD-levyltä nauhalle, lopeta ryhmätoiminto.

Äänitys nauhalle manuaalisesti

— Manuaalinen äänitys

Nauhalle on mahdollista äänittää vain halutut osat CD-levyltä tai MD-levyltä. Myös radiolähetyks voidaan äänittää.

Käytä TYPE 1 (normaali) nauhaa.

- 1 Aseta paikalleen nauha, jolle voidaan äänittää.**
- 2 Valitse painiketta FUNCTION toistuvasti painamalla haluttu äänityslähde.**
 - CD: Äänitys tämän järjestelmän CD-soittimelta.
 - MD: Äänitys tämän järjestelmän MD-dekistä.
 - TUNER: Äänitys tämän järjestelmän virittimestä.
 - OPTICAL IN: Äänitys DIGITAL OPTICAL IN-liittimeen liitetystä valinnaisesta laitteesta.
 - ANALOG IN: Äänitys ANALOG IN-liittimeen liitetystä valinnaisesta laitteesta.

3 Paina painiketta TAPE ●REC.

“▶” syttyy palamaan ja kasettidekki on valmis äänitykseen.

Kun haluat aloittaa äänityksen siltä puolelta, joka osoittaa itsestäsi pois päin, paina painiketta TAPE ◀▶, kunnes “◀” syttyy palamaan.

4 Paina painiketta DIRECTION toistuvasti, kunnes ⇌ tulee näkyviin, kun halutaan äänittää yhdelle puolelle tai ⇌ (tai ⇌) tulee näkyviin, kun halutaan äänittää kummallekin puolelle.

Jos aloitetaan kääntöpuolelta, äänitys loppuu kääntöpuolen lopussa.

5 Paina painiketta II ja aloita äänityslähteen toisto.

Kun haluat	Toimi näin
Pysäyttää äänityksen	Paina painiketta TAPE ■.

Kytkeä äänityksen Paina painiketta II. taolle

Äänen säätäminen

Dynaamisemmän äänen luonti (Dynaaminen äänen luoja)

Paina painiketta DSG.

DSG lopetetaan painamalla painiketta DSG uudelleen.

Basson säätö

Käännä painiketta BASS.

Bassoa voidaan säätää 9 vaiheessa.

Diskantin säätö

Käännä painiketta TREBLE.

Diskanttia voidaan säätää 9 vaiheessa.

Basson ja diskantin säätäminen kauko-ohjainta käyttämällä

- 1** Paina painiketta BASS/TRE kauko-ohjaimesta toistuvasti ja valitse “BASS” tai “TREBLE”.
- 2** Kun “BASS” tai “TREBLE” tulee näkyviin, säädä taso painamalla painiketta ◀◀ tai ▶▶ kauko-ohjaimesta toistuvasti.

Nukahtaminen musiikin kuuluessa

— Uniajastin

Laitteen virta voidaan säätää katkeamaan tiettyinä aikana, jotta voit nukahtaa kuunnellen musiikkia.

Paina painiketta SLEEP kauko-ohjaimesta.

Joka kerta, kun painat tätä painiketta, minuuttinäyttö (virran katkaisuaika) muuttuu seuraavalla tavalla:

SLEEP OFF → AUTO* → 90min → 80min → ... → 10min

* Järjestelmän virta katkeaa automaattisesti 100 minuutin kuluttua tai kun soiva CD-levy, MD-levy tai nauha loppuu.

Kun haluat	Paina
Tarkastaa jäljellä olevan ajan**	SLEEP kauko-ohjaimesta kerran.
Muuttaa virran katkaisuaikaa	SLEEP kauko-ohjaimesta ja valitse haluttu aika.
Lopettaa uniajastimen toiminnan	SLEEP kauko-ohjaimesta toistuvasti, kunnes "SLEEP OFF" tulee näkyviin.

** Jäljellä olevaa aikaa ei voi tarkastaa, kun "AUTO" on valittu.

Huomautus

Älä säädä asentoa "AUTO" MD-levylle tai nauhalle tapahtuvan tahdistetun äänityksen aikana.

Herääminen musiikin soittoon

— Päivittäinen ajastin

Voit säätää musiikkiherätyksen tietylle ajalle. Varmista, että kello on säädetty aikaan (katso "Kellon säätö aikaan" sivulta 8).

1 Valmistele soitettava musiikkilähde käyttökuntoon.

- CD: Aseta CD-levy paikalleen. Kun haluat aloittaa joltakin tietyltä raidalta, tee ohjelma (katso "CD-raitojen ohjelmointi" sivulta 10).
- MD: Aseta MD-levy paikalleen. Kun haluat aloittaa joltakin tietyltä raidalta, tee ohjelma (katso "MD-raitojen ohjelmointi" sivulta 15).
- Nauha: Aseta nauha paikalleen.
- Radio: Ota esille se esiviritetty asema (katso "Radion kuuntelu" sivulta 42).

2 Säädä äänenvoimakkuus painamalla painiketta tai VOLUME + tai – kauko-ohjaimesta.

3 Paina painiketta CLOCK/TIMER SET kauko-ohjaimesta ja ota näkyviin merkintä "DAILY SET".

4 Paina painiketta ENTER/YES kauko-ohjaimesta.

"ON" tulee näkyviin ja tunti lukeman merkintä vilkkuu.

5 Säädä soiton aloitus aika.

Säädä tunti lukema painamalla painiketta ◀◀ tai ▶▶ kauko-ohjaimesta toistuvasti ja paina sitten painiketta ENTER/YES kauko-ohjaimesta.

Minuuttilukeman merkintä vilkkuu.

Säädä minuuttilukema painamalla toistuvasti painiketta ◀◀ tai ▶▶ kauko-ohjaimesta ja paina sitten painiketta ENTER/YES kauko-ohjaimesta.

"OFF" tulee näkyviin ja tuntimerkintä vilkkuu taas.

6 Säädä soiton lopetus aika vaiheessa 5 kuvatulla tavalla.

7 Paina painiketta ◀◀ tai ▶▶ kauko-ohjaimesta toistuvasti, kunnes haluttu äänilähde tulee näkyviin.

Joka kerta, kun painat painiketta, merkintä muuttuu seuraavalla tavalla:

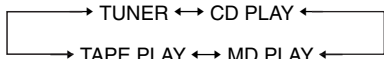

8 Paina painiketta ENTER/YES kauko-ohjaimesta.

Aloitusaika, lopetusaika ja äänilähde näkyvät, minkä jälkeen alkuperäinen näyttö palautuu.

9 Katkaise virta painamalla painiketta I/⏻.

Muut toiminnot

Kun haluat	Toimi näin
Tarkastaa säädön ja käynnistää ajastimen	1 Paina painiketta CLOCK/TIMER SELECT kauko-ohjaimesta ja sitten painiketta ◀◀ tai ▶▶ kauko-ohjaimesta, kunnes "DAILY SELECT" tulee näkyviin. 2 Paina painiketta ENTER/YES kauko-ohjaimesta.
Muuttaa säätöä	Aloita uudelleen vaiheesta 1. Jos teet virheen, paina painiketta ←CURSOR vaiheessa 5-7 ja valitse muutettava asetus ja muuta se sitten.
Peruuttaa ajastimen	1 Paina painiketta CLOCK/TIMER SELECT kauko-ohjaimesta ja sitten painiketta ◀◀ tai ▶▶ kauko-ohjaimesta, kunnes "TIMER OFF?" tulee näkyviin. 2 Paina painiketta ENTER/YES kauko-ohjaimesta.

Huomautuksia

- Ei ole mahdollista käynnistää päivittäistä ajastinta ja äänitysajastinta samaan aikaan.
- Jos käytetään päivittäistä ajastinta ja uniajastinta samaan aikaan, uniajastimella on etuus.
- Älä käytä järjestelmää virran kytkeytymisen ja toiston alkamisen välisenä aikana (noin 30 sekuntia ennen säädettyä aikaa).
- Jos virta on kytkettyä noin 30 sekuntia ennen säädettyä aikaa, päivittäinen ajastin ei käynnisty.
- Päivittäisen ajastimen äänilähteenä ei voi käyttää liittimeen ANALOG IN tai DIGITAL OPTICAL IN liitettyä valinnaista laitetta.

Radio-ohjelmien ajastinäänitys

Ajastinäänitystä varten radioasemat on ensin esiviritettävä muistiin (katso "Radioasemien esiviritys" sivulta 41) ja säädettävä kello aikaan (katso "Kellon säätö aikaan" sivulta 8).

1 Ota esiviritetty aseman kuuluviin (katso "Radion kuuntelu" sivulta 42).

2 Paina painiketta CLOCK/TIMER SET kauko-ohjaimesta.

3 Valitse painiketta ◀◀ tai ▶▶ kauko-ohjaimesta toistuvasti painamalla "MD REC SET" tai "TAPE REC SET" ja paina sitten painiketta ENTER/YES kauko-ohjaimesta.

"ON" tulee näkyviin ja tuntimerkintä vilkkuu.

4 Säädä äänityksen aloitusaika.

Säädä tuntilukema painamalla painiketta ◀◀ tai ▶▶ kauko-ohjaimesta toistuvasti ja paina sitten painiketta ENTER/YES kauko-ohjaimesta.

Minuuttimerkintä alkaa vilkkuu.

Säädä minuutit painamalla painiketta ◀◀ tai ▶▶ kauko-ohjaimesta toistuvasti ja paina sitten painiketta ENTER/YES kauko-ohjaimesta.

"OFF" tulee näkyviin ja tuntimerkintä vilkkuu taas.

5 Säädä äänityksen lopetusaika vaiheessa 4 kuvatulla tavalla.

6 Kun äänität MD-levylle, valitse kauko-ohjaimen painiketta ◀◀ tai ▶▶ toistuvasti painamalla äänitysmuoto (esim. LP2) ja paina sitten painiketta ENTER/YES kauko-ohjaimesta.

Ajastinäänityksen asetukset tulevat näkyviin ja sen jälkeen alkuperäinen näyttö palautuu.

7 Aseta paikalleen sellainen MD-levy tai nauha, jolle voidaan äänittää.

8 Katkaise järjestelmästä virta painamalla painiketta I/⏻.

jatkuu

Radio-ohjelmien ajastinääntitys (jatkuu)

Muut toiminnot

Kun haluat	Toimi näin
Tarkastaa asetukset/ käynnistää ajastimen	1 Paina painiketta CLOCK/ TIMER SELECT kauko-ohjaimesta ja sitten painiketta ◀◀ tai ▶▶ kauko-ohjaimesta, kunnes "MD REC?" tai "TAPE REC?" tulee näkyviin. 2 Paina painiketta ENTER/YES kauko-ohjaimesta.
Muuttaa asetukset	Aloita uudelleen vaiheesta 1.
Peruuttaa ajastimen	1 Paina painiketta CLOCK/ TIMER SELECT kauko-ohjaimesta ja sitten painiketta ◀◀ tai ▶▶ kauko-ohjaimesta, kunnes "TIMER OFF?" tulee näkyviin. 2 Paina painiketta ENTER/YES kauko-ohjaimesta.

Vihje

Kun äänitetään radiosta, aseman nimi (tai taajuus, jos asemalle ei ole annettu nimeä. Katso s. 43) nauhoittuu MD-levylle yhdessä aloitus- ja lopetusajan kanssa.

Huomautuksia

- Ei ole mahdollista käynnistää päivittäistä ajastinta ja äänitysajastinta samaan aikaan.
- Jos käytetään äänitysajastinta ja uniajastinta samaan aikaan, uniajastimella on etuisuus.
- Älä käytä järjestelmää virran kytketymisen ja äänityksen alkamisen välisenä aikana (noin 30 sekuntia ennen säädettyä aikaa).
- Jos virta on kytkettyä noin 30 sekuntia ennen säädettyä aikaa, ajastinääntitys ei käynnisty.
- Äänenvoimakkuus pienenee minimiin äänityksen ajaksi.
- Jos MD-levylle äänitettäessä ajastinääntitys on säädetty ryhmätoiminnon ollessa kytketty, mutta ryhmää ei ole määritetty, materiaali äänittyy uuteen ryhmään.

Näyttö

Näytön katkaiseminen

— Virransäästömuoto

Vaikka järjestelmän virta on katkaistu, järjestelmä kuluttaa virtaa, jotta kello näkyy ja jotta järjestelmä pysyy reagointivalmiina kauko-ohjaimen komentoihin.

Virransäästömuoto pienentää valmiustilan aikana kuluvaa virtaa.

Tällä muodolla kello ei näy.

Paina painiketta DISPLAY kauko-ohjaimesta toistuvasti järjestelmän virran ollessa katkaistu, kunnes kellonäyttö katoaa.

Virransäästömuodon lopettaminen

Paina painiketta DISPLAY, kun järjestelmän virta on katkaistu. Joka kerta, kun painat painiketta, näyttö muuttuu seuraavalla tavalla:

Kellonäyttö* ↔ Ei näyttöä (virransäästömuoto)

* Jos kelloa ei ole säädetty aikaan, "--:--" näkyy.

Vihje

Ajastin toimii myös virransäästömuodolla.

Näytön käyttö

Jäljellä olevan ajan/nimien tarkastus (CD/MD)

Kun paikalleen on asetettu CD TEXT-levy, on mahdollista tarkastaa levyllä tallennetut tiedot kuten nimet. Kun laite tunnistaa CD TEXT -levyn, "TEXT" merkintä tulee näkyviin näyttöön.

Paina painiketta DISPLAY kauko-ohjaimesta toiston aikana.

Joka kerta, kun painat tätä painiketta, näyttö muuttuu seuraavalla tavalla:

■ Soitettaessa CD-levyä

Parhaillaan toistuvan raidan numero ja toisto-aika → Parhaillaan toistuvan raidan numero ja jäljellä oleva aika → Levyn jäljellä oleva aika → Raidan nimi*¹ → Kellonäyttö → Basson taso (BASS) → Diskantin taso (TREBLE)

■ Toistettaessa MD-levyä

Parhaillaan toistuvan raidan numero ja toisto-aika → Parhaillaan toistuvan raidan numero ja jäljellä oleva aika → MD-levyn jäljellä oleva aika*² → Raidan nimi*³ → Kellonäyttö → Basson taso (BASS) → Diskantin taso (TREBLE)

*¹ Vain CD TEXT -levyillä (tietyt merkit eivät näy). Levystä riippuen tietyt CD TEXT -tiedot eivät näy.

Kun CD-levyllä on yli 20 raitaa, CD TEXT ei näy alkaen raidalta 21.

*² Kun ryhmätoiminto on kytketty, kaikkien ryhmässä olevien raitojen jäljellä oleva aika näkyy.

*³ Vain kun raidalle annetaan nimi.

Kokonaistoistoajan/nimien tarkastus (CD/MD)

Paina painiketta DISPLAY kauko-ohjaimesta pysäytystilassa.

Joka kerta, kun painat painiketta, näyttö muuttuu seuraavalla tavalla.:

■ Kun CD-levy on pysäytystilassa

Raitojen lukumäärä ja kokonaistoisto-aika → Levyn nimi*⁴ → Kellonäyttö → Basson taso (BASS) → Diskantin taso (TREBLE)

■ Kun MD on pysäytystilassa

Raitojen lukumäärä ja kokonaistoisto-aika*⁵ → Jäljellä oleva äänitusaika (vain sellaiset MD-levyt, joille voidaan äänittää) → Levyn nimi*⁶ → Kellonäyttö → Basson taso (BASS) → Diskantin taso (TREBLE)

*⁴ Vain CD TEXT-levyillä tai kun CD-levylle on annettu nimi (tietyt merkit eivät näy). Levystä riippuen jotkut CD TEXT-tiedot eivät näy.

*⁵ Kun ryhmätoiminto on kytketty, ryhmien lukumäärä (kun ryhmää ei ole valittu) tai ryhmän raitojen lukumäärä tai kokonaistoisto-aika (kun ryhmä on valittu) näkyvät. "--.--" näkyy, jos MD-levyn kokonaistoisto-aika ylittää 1.000 minuuttia.

*⁶ Vain kun levyllä on annettu nimi. Kun ryhmätoiminto on kytketty, ryhmän nimi näkyy.

jatkuu

Näyttö

Näytön käyttö (jatkuu)

Aseman nimen tarkastus (viritin)

Paina painiketta DISPLAY kauko-ohjaimesta.

Joka kerta, kun painat painiketta, näyttö muuttuu seuraavalla tavalla:

Aseman nimi^{*7} → Esiviritysnumero ja taajuus
→ Kellonäyttö → Basson taso (BASS) →
Diskantin taso (TREBLE)

^{*7} Vain kun asemalle on annettu nimi.

Pitkän nimen vieritys

Paina painiketta SCROLL kauko-ohjaimesta.

Vihjeitä

- Katso sivulla 11 olevasta luvusta "Nimen antaminen CD-levylle" ohjeet siitä miten CD-levylle annetaan nimi.
- Katso sivulla 28 olevasta luvusta "Nimen antaminen MD-levylle" ohjeet siitä miten MD-levylle, sen raidoille ja ryhmille annetaan nimi.
- Katso sivulta 43 luvusta "Nimen antaminen esiviritetyille asemille" ohjeet, kun haluat antaa nimen esiviritetyille asemalle.

Valinnaisten laitteiden liittäminen

Järjestelmän monipuolistamiseksi siihen voidaan liittää valinnaisia laitteita. Katso kunkin laitteen varusteisiin kuuluvia käyttöohjeita.

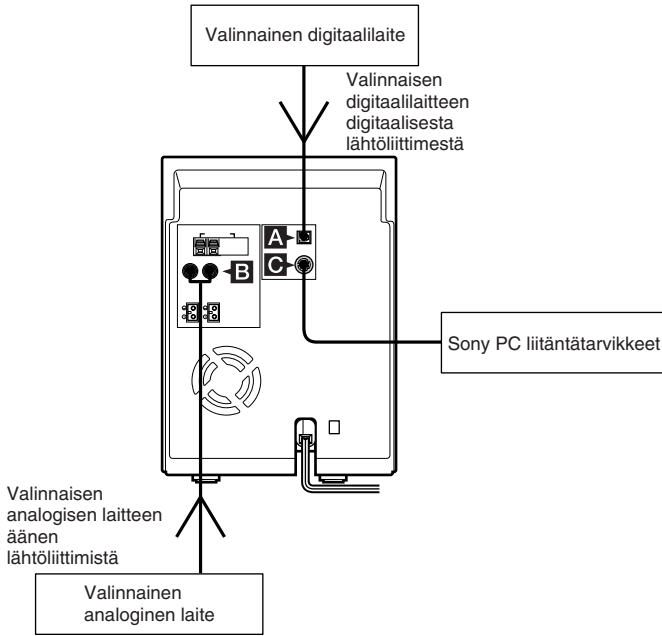

A DIGITAL OPTICAL IN-liitin

Liitä digitaalisella optisella johdolla (neliömäinen, ei kuulu varusteisiin) valinnainen digitaalilaitte (digitaalinen satelliittivastaanotin tms.) tähän liittimeen. Laitteen ääntä voidaan tällöin kuunnella.

B ANALOG IN-liittimet

Liitä äänijohdoilla (eivät kuulu varusteisiin) valinnainen analogilaitte (kasettidekki tms.) näihin liittimiin. Voit tällöin kuunnella laitteen ääntä.

C PC LINK-liitin

Käytä tälle järjestelmälle sopivia Sony PC-liitännätarvikkeita (eivät kuulu varusteisiin) ja liitä tämä järjestelmä tietokoneeseen.

Liitetyn laitteen äänen kuuntelu

Digitaalilaitteen kuten digitaalisen satelliittivastaanottimen tms. kuunteleminen

1 Liitä digitaalinen optinen johto.

Katso "Valinnaisten laitteiden liittäminen" sivulta 53.

2 Paina painiketta FUNCTION toistuvasti, kunnes "OPTICAL IN" tulee näkyviin.

Aloita liitetyn laitteen soitto.

Analogisen laitteen kuten kasettidekin kuunteleminen

1 Liitä äänijohdot.

Katso "Valinnaisten laitteiden liittäminen" sivulta 53.

2 Paina painiketta FUNCTION toistuvasti, kunnes "ANALOG IN" tulee näkyviin.

Aloita toisto liitetyllä laitteella.

Äänitys liitetystä laitteelta

Digitaalinen nauhoitus digitaalilaitteelta

Sarjakopiointijärjestelmä (sivu 64) saattaa estää tietyn materiaalin digitaalisen kopioinnin. Liitä tällöin laite liittimiin ANALOG IN ja tee analoginen äänitys.

1 Liitä digitaalinen optinen johto.

2 Aloita äänitys käsin.

Katso "MD-levyn äänitys käsin" (sivu 21) tai "Äänitys nauhalle manuaalisesti" (sivu 47).

Vihjeitä

- Aikakoneäänitys (sivu 22) ja älykkään tauon/automaattisen poiston toiminnot (sivu 25) voidaan käynnistää.
- On mahdollista säätää äänitystaso äänitettäessä MD-levylle (sivu 25).

Analoginen äänitys analogiselta laitteelta

1 Liitä äänijohdot.

2 Aloita äänitys käsin.

Katso "MD-levyn äänitys käsin" (sivu 21) tai "Äänitys nauhalle manuaalisesti" (sivu 47).

Ongelmat ja korjaustavat

Jos laitteen toiminnassa esiintyy ongelmia, suorita seuraavat toimenpiteet:

- 1 Varmista ensin, että virtajohto ja kaiutinjohdot on kytketty lujasti ja oikein.
- 2 Etsi ongelma alla olevasta vianmääritysoppaasta ja suorita siinä neuvotut toimenpiteet.

Jos ongelmaa ei saada korjattua toimenpiteet suorittamalla, ota yhteys lähimpään Sony-edustajaan.

Yleistä

“--:--” näkyy näytössä.

- On ollut virtakatko. Säädä kello (sivu 8) ja ajastimen asetukset (katso sivuja 48 ja 49) uudelleen.

Ei ääntä.

- Käännä painiketta VOLUME myötäpäivään (tai paina painiketta VOLUME + kauko-ohjaimesta).
- Varmista, että kuulokkeita ei ole liitetty.
- Tarkasta kaiutinliitännät (katso s. 7).
- Nopea tahdistettu CD-MD äänitys on meneillään.

Ääni kuuluu yhdestä kanavasta tai vasen ja oikea äänenvoimakkuus epätasapainossa.

- Sijoita kaiuttimet mahdollisimman symmetrisesti.
- Liitä varusteisiin kuuluvat kaiuttimet.

Huomattavasti huminaa tai kohinaa.

- Siirrä laite pois kohinalähteestä.
- Liitä järjestelmä toiseen seinäpistorasiaan.
- Asenna kohinasuodatin (saatavilla alan liikkeistä) virtalinjaan.

Ajastimen säätö ei onnistu.

- Säädä kello uudelleen aikaan (katso s. 8).

Ajastin ei toimi.

- Paina kauko-ohjaimen painiketta CLOCK/TIMER SELECT niin, ettäp “⊙DAILY” tai “⊙REC” syttyy näyttöön (katso sivuja 49 ja 50).
- Tarkasta asetusten sisältö ja säädä kello oikeaan aikaan (katso sivuja 48 ja 49).
- Lopeta uniajastimen toiminta (katso s. 48).

Kauko-ohjain ei toimi.

- Ota este pois.
- Siirrä kauko-ohjain lähemmäs järjestelmää.
- Kohdista kauko-ohjain järjestelmän tunnistimeen.
- Vaihda paristot (R6/koko AA).
- Aseta laite pois fluorisoivien lamppujen läheisyydestä.

CD-soitin

Levyalusta ei avaudu ja “LOCKED” näkyy etuseinän näytössä.

- Ota yhteys Sony-jälleenmyyjään tai paikalliseen valtuutettuun Sony-huoltamoon.

Levyalusta ei mene kiinni.

- Aseta levy oikein alustan keskelle.
- Sulje alusta aina painamalla painiketta CD ▲. Jos alustaa yritetään painaa kiinni käsin, soitin saattaa mennä epäkuuntoon.

Levy ei tule esille.

- Levyä ei voi poistaa tahdistetun CD-äänityksen aikana. Lopeta tahdistettu CD-äänitys painamalla painiketta CD ■ ja ota levy sitten pois painamalla painiketta CD ▲.
- Ota yhteys lähimpään Sony-jälleenmyyjään.

Soitto ei ala.

- Avaa levyalusta ja katso onko levy asetettu paikalleen.
- Pyyhi levy puhtaaksi (katso s. 62).
- Vaihda levy.
- Aseta levy oikein alustan keskelle.
- Aseta levy niin, että etikettipuoli osoittaa ylös.
- Ota levy pois, pyyhi pois sillä mahdollisesti oleva kosteus ja anna järjestelmän olla virta kytkettynä muutaman tunnin, kunnes kosteus haihtuu.
- Aloita soitto painamalla painiketta CD ►|| (tai ► kauko-ohjaimesta).

Ääni hyppii.

- Pyyhi levy puhtaaksi (katso s. 62).
- Vaihda levy.
- Siirrä laite sellaiseen paikkaan, jossa ei ole värinää (esim. tukevan telineen päälle).
- Siirrä kaiuttimet kauemmas laitteesta tai aseta ne toisen tason päälle. Kun kovalla äänenvoimakkuudella kuunnellaan raitaa, jossa on paljon bassoääniä, kaiuttimien värinä saattaa aiheuttaa äänen hyppimisen.

Soitto ei ala ensimmäiseltä raidalta.

- Palauta tavallinen soitto painamalla painiketta PLAY MODE toistuvasti, kunnes sekä “PGM” että “SHUF” katoavat.

[jatkuu](#)

Ongelmat ja korjaustavat (jatkuu)

MD-dekki

MD-levy ei voi asettaa paikalleen.

- Aseta MD-levy niin, että nuoli osoittaa ylös ja dekkiin päin.

Säätimet eivät toimi.

- Vaihda MD-levy.
- Yritä uudelleen sen jälkeen, kun "TOC" tai "STANDBY" sammuu.

Soitto ei käynnisty.

- Vaihda MD-levy.
- Aseta MD-levy paikalleen ja anna laitteen olla virta kytkettynä muutaman tunnin, kunnes kosteus haihtuu.
- Aloita soitto painamalla painiketta MD ►► (tai ► kauko-ohjaimesta).
- Lopeta ryhmätoiminto painamalla painiketta GROUP ON/OFF, kunnes GROUP-merkkivalo sammuu.

Ääni hyppii.

- Vaihda MD-levy.
- Siirrä laite sellaiseen paikkaan, jossa ei ole värinää (esim. tukevan tilineen päälle).
- Siirrä kaiuttimet kauemmas laitteesta tai aseta ne toisen tason päälle.
Kun kovalla äänenvoimakkuudella kuunnellaan raitaa, jossa on paljon bassoääniä, kaiuttimien värinä saattaa aiheuttaa äänen hyppimisen.
- Aseta levy paikalleen ja odota 10-20 minuuttia virran ollessa kytkettynä.

Soitto ei ala ensimmäiseltä raidalta.

- Palauta tavallinen soitto painamalla painiketta PLAY MODE toistuvasti, kunnes sekä "PGM" että "SHUF" katoavat.

"-OVER-" näkyy.

- On saavutettu MD-levyn loppu toistotauon aikana. Palauta haluttuun soittokehtaan kääntämällä painiketta ◀◀/▶▶ vastapäivään (tai painamalla painamalla painiketta ◀◀ tai ▶▶ kauko-ohjaimesta).

"OVER" palaa äänityksen aikana.

- Säädä äänitystaso alemmaksi (katso s. 25).

Äänitys tai editointi on tehty, mutta sisällysluettelo TOC ei ole päivitetty.

- MD-äänitys- ja editointisisältö nauhoitettu MD-levylle, kun MD-levy otetaan pois, joten ota MD-levy pois äänityksen tai editoinnin jälkeen (katso sivuja 17 ja 28).
- Aloita äänitys uudelleen.

Äänitys ei ole mahdollista.

- Ota MD-levy pois ja sulje aukko siirtämällä liuskaa (katso s. 17).
- Liitä valinnainen laite oikein (katso s. 53).
- Vaihda tilalle sellainen MD-levy, jolle voidaan äänittää.
- Valitse oikea äänityslähde painamalla painiketta FUNCTION toistuvasti.
- Vaihda MD-levy äänitettävään MD-levyyn tai poista tarpeettomat raidat poistotoiminnolla (katso s. 33).
- Aloita äänitys uudelleen.

Nopea tahdistettu CD-MD äänitys ei ole mahdollista ja MD-dekki aloittaa automaattisesti äänityksen tavallisella tahdistetulla CD-MD äänityksellä.

- Vaihda MD-levy.
- Siirrä järjestelmä vakaaseen paikkaan.

Äänitetyn MD-levyn ääni on liian alhainen (tai korkea).

- Säädä äänitystaso (katso s. 25).

Ylikuulumista LP4-stereoäänityksen aikana

- Kun äänitetään CD-levyn, nauhan tai lisälaitteen ääntä, joka on äänitetty vain yhdelle kanavalle (vasen tai oikea), ääni saattaa vuotaa toiseen kanavaan LP4-stereoäänityksen aikana. Äänitä stereona tai LP2-stereona.

Kasettidekki

Nauha ei äänity eikä toistu tai äänentaso on alhainen.

- Päät ovat likaiset. Puhdista ne.
- Äänitys/toistopäät ovat magnetoituneet. Demagnetoi ne (sivu 62).

Nauhan sisältö ei pyyhkiydy kokonaan pois.

- Äänitys/toistopäät ovat magnetoituneet. Demagnetoi ne (sivu 62).

Huomattava värinä ja huojunta tai ääni jää pois.

- Kasetidekin vastarullat ovat likaiset. Puhdista ne puhdistuskasettia käyttämällä (katso s. 62).

Kohina lisääntyy tai korkeat taajuudet jäävät pois.

- Äänitys/toistopäät ovat magnetoituneet. Demagnetoi ne (sivu 62).

Kasetti ei äänity.

- Kasettia ei ole asetettu paikalleen. Aseta kasetti paikalleen.
- Kasetista on poistettu liuska. Peitä aukko teipillä (katso s. 62).
- Nauha on kelautunut loppuun.

Valinnaiset laitteet

Ei ääntä.

- Katso luvun Yleistä kohtaa “Ei ääntä.” sivulta 55 ja takasta laitteen tila.
- Liitä laite oikein (katso s. 53) ja tarkasta:
 - onko johdot liitetty oikein.
 - onko johtojen pistokkeet asetettu lujasti paikoilleen liittimiin.
- Kytke liitetyn laitteen virta.
- Katso liitetyn laitteen mukana toimitettuja käyttöohjeita ja aloita toisto.
- Valitse painiketta FUNCTION toistuvasti painamalla “OPTICAL IN” tai “ANALOG IN”.

Äänessä on häiriöitä.

- Säädä liitetyn laitteen äänenvoimakkuus pienemmälle.

Viritin

Huomattavasti häiriöitä tai kohinaa/asemien vastaanotto ei onnistu.

- Säädä oikea kaista ja taajuus (katso s. 41).
- Liitä antenni oikein (katso s. 7).
- Etsi sellainen paikka ja asento, josta saadaan hyvä vastaanotto ja säädä antenni uudelleen. Jos hyvää kuuluvuutta ei saada, suosittelemme alan liikkeistä saatavan ulkoisen antennin liittämistä.
- Varusteisiin kuuluva FM-antenni ottaa vastaan signaalit koko pituudeltaan, joten suorista se aivan suoraksi.
- Sijoita antenni mahdollisimman kauas kaiutinjohtoista.
- Neuvottele lähimmän Sony-edustajan kanssa, jos varusteisiin kuuluva AM-antenni on irronnut muovitelineestä.
- Katkaise virta lähellä olevista sähkölaitteista.

Stereofoninen FM-ohjelma ei kuulu stereofonisena.

- Paina painiketta FM MODE niin, että “STEREO” tulee näkyviin näyttöön.

Kiertävää staattista kohinaa kuuluu äänitettäessä MD-levylle.

- Säädä antennin suunta ja asento niin, että kohina lakkaa.

Jos järjestelmä ei toimi oikein edellä levien toimenpiteiden suorittamisen jälkeenkään, palauta se alkutilaan seuraavalla tavalla:

- 1 Irrota virtajohto.
- 2 Kytke virtajohto takaisin.
- 3 Kytke virta painamalla painiketta I/⏻.
- 4 Paina painiketta ■ (kasettidekille), ENTER/START ja I/⏻.

Järjestelmä on palautunut tehdassäädöille. Kaikki tehdyt säädöt kuten asemien esiviritykset, kello-ajastinajat pyyhkiytyvät pois ja ne on säädettävä uudelleen.

Itse diagnostiikkänäyttö

Tässä laitteessa on itse diagnostiikkänäyttö, jonka avulla saadaan selville onko laitteessa jokin vika. Näyttö näyttää kolmi- tai viisimerkkisen koodin ja viestin vuorotellen ja ilmoittaa näin ongelman sisällön. Katso seuraavaa listaa ongelman ratkaisemiseksi. Jos ongelmaa ei saada ratkaistua, pyydämme ottamaan yhteyden lähimpään Sony-jälleenmyyjään.

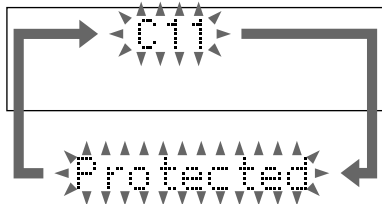

C11/Protected (Suojattu)

MD-levy on suojattu poispyyhinnältä.

- Ota MD-levy pois ja sulje aukko siirtämällä liuskaa (katso s. 17).

C12/Cannot Copy (Kopiointi ei ole mahdollista)

On yritetty äänittää sellainen CD-levy, joka ei sovi tälle laitteelle, esim. CD-ROM.

- Ota levy pois, katkaise laitteesta virta ja kytke se sitten uudelleen.

C13/REC Error (Äänitysvirhe)

Äänitystä ei voitu suorittaa oikein.

- Siirrä laite vakaaseen paikkaan ja äänitä uudelleen alusta.

MD-levy on likainen tai naarmuttunut tai MD-levy ei ole standardien mukainen.

- Vaihda MD-levy ja aloita äänitys uudelleen alusta.

C13/Read Error (Lukuvirhe)

MD-dekki ei pysty lukemaan levytietoja oikein.

- Ota MD-levy kerran pois ja aseta se sitten uudelleen paikalleen.

C14/TOC Error (Sisällysluettelon virhe)

MD-levy ei voi lukea levytietoja oikein.

- Vaihda MD-levy.
- Pyyhi pois koko MD-levyn äänitetty sisältö kaiken poistotoiminnolla (katso s. 34).

C41/Cannot Copy (Kopiointi ei ole mahdollista)

Äänilähteenä on musiikkiohjelman kopio tai CD-R.

- Sarjakopiointijärjestelmä estää digitaalikopion tekemisen (katso s. 64). Kopiointi CD-R levyllä ei ole mahdollista.

C71/Check OPT-IN (Tarkasta OPT-IN)

DIGITAL OPTICAL IN-liittimeen ei ole liitetty mitään laitetta tai on yritetty äänittää sellaiselta digitaalilaitteelta, jota ei ole liitetty oikein.

- Liitä valinnainen digitaalilaitte oikein DIGITAL OPTICAL IN-liittimeen digitaalisella optisella johdolla (ei kuulu varusteisiin) (katso s. 53).

Liitetyn laitteen virtaa ei ole kytketty.

- Varmista onko liitetyn digitaalilaitteen virta kytketty. Katso laitteen mukana toimitettuja käyttöohjeita.

Digitaalinen optinen johto on irronnut tai liitetyn laitteen virta on katkaistu äänitettäessä digitaalista ääntä laitteesta, joka on liitetty DIGITAL OPTICAL IN-liittimeen.

- Liitä digitaalinen optinen johto tai kytke virta liitettyyn laitteeseen.

E0001/MEMORY NG (muistivika)

Laitteessa on sisäinen vika.

- Ota yhteys lähimpään Sony-edustajaan.

E0101/LASER NG (vika laserissa)

Vika laserlukupäässä.

- Laserlukupää saattaa olla vahingoittunut. Neuvottele asiasta lähimmän Sony-edustajan kanssa.

E0201/LOADING NG (latausvirhe)

Levyn latautumisessa on jokin ongelma.

- Ota yhteys lähimpään Sony-edustajaan.

Viestit

Jokin seuraavista viesteistä saattaa näkyä tai vilkkua näytössä toimenpiteiden aikana.

MD

Assign None (ei määrittelyä)

Kaikki MD-levyn raidat on tallennettu ryhmiin.

Auto Cut (Automaattinen poisto)

MD-dekki kytkee äänityksen tauolle, koska äänen kohta on jatkunut 30 sekuntia tai kauemmin digitaaliäänityksen aikana (katso s. 25).

Blank Disc (Tyhjä levy)

Paikalleen on asetettu uusi MD-levy tai MD-levyn kaikki raidat on pyyhitty pois.

Cannot Edit (Editointi ei ole mahdollista)

- Dekissä on äänitettynä myytävä MD-levy.
- On yritetty editoida ohjelmoidulla soitolla tai hajasoitolla.
- Raita on äänitetty MDLP-muodolla.

Cannot REC (Äänitys ei onnistu)

- Dekissä on äänitettynä myytävä MD-levy.
- Toiminto on kytketty MD:lle.

Cannot SYNC! (Tahdistettu äänitys ei ole mahdollista)

- MD-dekissä ei ole levyä tai MD-levy on suojattu poispyyhinnältä (katso s. 17).
- MD-levyllä ei ole aikaa jäljellä.

Complete! (Valmis)

MD-levyjen editointitoimet on suoritettu.

Disc Full! (Levy täynnä)

MD-levyllä ei ole aikaa jäljellä.

Eject (Poista)

MD-dekki poistaa MD-levyä.

Group Full! (Ryhmä täynnä)

On yritetty tehdä uusi ryhmä vaikka ryhmiä on jo suurin mahdollinen määrä tai merkkejä ei ole riittävästi ryhmähallintatietojen päivittämiseen.

Impossible (Mahdoton)

- On yritetty sellaista editointitoimenpidettä, joka ei ole mahdollinen.
- Raitoja ei voi yhdistää tai poistaa MD-levyjen järjestelmärajotuksista johtuen.

Incomplete! (Ei valmis)

Äänitystason säätö äänityksen tai alku- ja loppuhäivytyksen jälkeen on epäonnistunut, koska laitteeseen on kohdistunut värinää tai alustalla oleva levy on likaantunut tai vaurioitunut.

Initialize (Alusta)

Virta on ollut katkaistuna pitkän aikaa, joten laite säätää itsensä alkutilaan.

Name Full (Nimi täynnä)

Ei tilaa raidan, levyn tai ryhmän nimen tallennusta varten.

No Change (Ei muutosta)

Kun äänitystaso muutettiin äänityksen jälkeen, se ei ole muuttunut, koska on painettu painiketta ENTER/YES kauko-ohjaimesta tekemättä säätöä.

No Disc (Ei levyä)

MD-dekissä ei ole levyä.

OVER (Ylitetty)

On saavutettu MD-levyn loppu käännettäessä säädintä ◀◀/▶▶ myötäpäivään (tai painettaessa painiketta ▶▶ kauko-ohjaimesta) soiton tai soittotauon aikana.

Push STOP! (Paina painiketta STOP)

On painettu painiketta PLAY MODE soiton aikana.

—Rehearsal— (Harjoitus)

MD-soitin soittaa määritettyä jakokohtaa varmistusta varten A-B poiston tai jaon aikana (sivut 34 ja 36).

Retry (yritä uudelleen)

On tapahtunut lukuvirhe ja järjestelmä yrittää lukea tietoja uudelleen.

S.F Edit! (S.F. editointi)

On yritetty suorittaa jokin muu toimenpide S.F editoinnin aikana (äänitystason muutos äänityksen jälkeen, alku- tai loppuhäivytyks). Muut toimenpiteet eivät ole mahdollisia S.F editoinnin aikana.

S.F Edit NOW (S.F editointi NYT)

Painiketta I/⏪ on painettu S.F editoinnin aikana (äänitystason muuttaminen äänityksen jälkeen, alku- ja loppuhäivytyks).

jatkuu

Itsediagnostiikkanäyttö (jatkuu)

Smart Space (Älykäs tauko)

Signaalitilo sen jälkeen, kun äänetön kohta on kestänyt 3 sekuntia tai kauemmin mutta alle 30 sekuntia digitaaliääänityksen aikana, ja tauko on pienennetty 3 sekuntiin.

Step Full! (vaihe täynnä)

On yritetty ohjelmoida 26 raitaa (vaihetta) tai sitä enemmän.

TOC Reading (Sisällysluettelon luku)

MD-dekki lukee MD-levyn sisällysluettelotietoja.

TOC Writing (Sisällysluettelon kirjoittaminen)

MD-dekki kirjoittaa äänitetyn tai editoidun aineksen tietoja.

Track End (Raidan loppu)

Raidan loppu on saavutettu säädettäessä jakokohtaa jakotoiminnon aikana.

Tr Protected (Raita suojattu)

On yritetty poistaa suojattua raitaa.

CD

No Disc (Ei CD-levyä)

Soittimessa ei ole CD-levyä.

OVER (Ylitetty)

On saavutettu MD-levyn loppu käännettäessä säädintä ◀◀/▶▶ myötäpäivään (tai painettaessa painiketta ▶▶ kauko-ohjaimesta) soiton tai soittotaun aikana.

Push STOP! (Paina painiketta STOP)

On painettu painiketta PLAY MODE soiton aikana.

Step Full! (Vaihe täynnä)

Yritetään ohjelmoida 26 raitaa (vaihetta) tai enemmän.

TAPE

Cannot SYNC! (Tahdistettu äänitys ei ole mahdollista)

Kasetidekissä ei ole kasettia tai kasetin liuska on irrotettu.

No Tab (Ei liuskaa)

Nauhalle ei voi äänittää, koska sen liuska on irrotettu.

No Tape (Ei nauhaa)

Kasetidekissä ei ole nauhaa.

Huomautuksia

Käyttöjännitteestä

Ennen kuin alat käyttää laitetta, varmista, että sen käyttöjännite on sama kuin paikallinen verkkojännite.

Turvallisuudesta

- Laite ei ole katkennut vaihtovirtalähteestä (verkosta) niin kauan kuin se on liitetty seinäpistorasiaan, vaikka itse laitteesta olisi katkaistu virta.
- Kytke laite irti seinäpistorasiasta (verkosta), jos sitä ei aiota käyttää pitkähköön aikaan. Kun irrotat virtajohdon (verkkojohdon), ota aina kiinni pistokkeesta. Älä koskaan vedä itse johdosta.
- Jos laitteen sisään putoaa jokin esine tai kaatuu jotakin nestettä, kytke laite irti virtalähteestä ja tarkastuta se ammattihenkilöllä ennen kuin jatkat käyttöä.
- Vaihtovirtajohto on vaihdattava vain asiantuntevassa huoltamossa.
- Kun verkkojohto liitetään verkkoon, järjestelmä alkaa ladata kauko-ohjaimen ja ajastimen toimintoja varten vaikka virta olisi katkaistu. Tästä syystä laitteen pinta lämpenee, mikä on aivan tavallista.

Sijoituksesta

- Jos äänenvoimakkuutta suurennetaan käytön aikana, järjestelmä puhallin kytkeytyy automaattisesti, jotta saadaan estetyksi kuumuuden kertyminen laitteen sisälle. Jotta saadaan varmistettua lämmön tehokas hajaantuminen, jätä tarpeeksi tilaa laitteen taakse äläkä aseta mitään laitteen päälle.
- Sijoita laite sellaiseen paikkaan, jossa ilma vaihtuu riittävästi, jotta saadaan estettyä kuumuuden kertyminen.
- Älä sijoita laitetta kallelleen.
- Älä sijoita laitetta seuraavanlaisiin paikkoihin;
 - Joissa on erittäin kylmä tai kuuma
 - Joissa on huomattavasti pölyä tai likaa
 - Hyvin kosteisiin paikkoihin
 - Joissa on värinä
 - Joihin aurinko paistaa suoraan.
- Ole varovainen, kun sijoitat laitteen tai kaiuttimet pinnoille, jotka on käsitelty (vahalla, öljyllä, kiillotusaineella jne.), koska pintaan saattaa syntyä tahtoja tai sen väri saattaa lähteä.

Kuumuuden kertymisestä

- Vaikka laite kuumenee käytön aikana, se ei ole oire viasta.
- Sijoita laite sellaiseen paikkaan, jossa ilma pääsee vaihtumaan riittävästi, jotta saadaan estettyä lämmön kertyminen laitteen sisälle.

Jos tätä laitetta käytetään jatkuvasti suurella äänenvoimakkuudella, sen sivut ja ylä-ja alapinta ja sivut kuumenevat huomattavasti. Älä kosketa pintoja, jotta et polta itseäsi.

Jotta saadaan estettyä laitteen epäkuntoon meneminen, älä peitä viilennyspuhaltimen tuuletusaukkoja.

Käytöstä

- Jos laite tuodaan kylmästä paikasta lämpimään paikkaan tai sijoitetaan erittäin kosteaan tilaan, kosteutta saattaa tiivistyä DVD-soittimen sisällä olevalle linssille. Jos näin käy, laite ei toimi oikein. Ota levy pois ja anna laitteen olla virta kytkettynä noin tunnin, kunnes kosteus haihtuu.
- Kun kuljetat laitetta, ota kaikki levyt pois.

Jos laitteen suhteen ilmenee ongelmia tai kysyttävää, pyydämme ottamaan yhteyden lähimpään Sony-edustajaan.

Kaiutinjärjestelmästä

Kaiutinjärjestelmä ei ole magneettisesti eristetty, joten TV-vastaanottimen kuvassa saattaa esiintyä magneettisia häiriöitä. Katkaise tällöin virta TV-vastaanottimesta ja kytke se uudelleen 15-30 minuutin kuluttua. **Jos parannusta ei ole**, sijoita kaiutinjärjestelmä kauemmas TV-vastaanottimesta. Älä myöskään aseta kaiuttimien lähelle mitään magneetteja sisältäviä esineitä kuten audiotelineitä, TV-telineitä ja leluja. Nämä saattavat aiheuttaa magneettisia häiriöitä kuvaan.

Huomautuksia MD-levyistä

- Jos suljin avataan väkisin, levy saattaa vahingoittua. Jos suljin avautuu, sulje se välittömästi.
- Kiinnitit levyjen varusteisiin kuuluvat tarrat vain niille osoitettuihin paikkoihin. Älä kiinnitä tarroja sulkimen lähetyville tai muihin kuin merkittyihin paikkoihin. Tarran muoto riippuu levyistä.

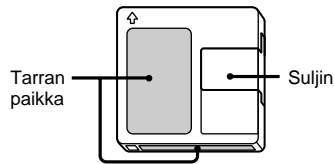

- Pyyhi lika pois levyistä kuivalla kankaalla.
- Älä saata MD-levyjä alttiiksi auringonvalolle tai kuumuudelle, älä siis pidä niitä ilmastointiaukkojen kuumailmakanavien lähellä äläkä jätä auringonpaisteeseen pysäköityn autoon.

jatkuu

Huomautuksia (jatkuu)

Huomautuksia levyistä

- Puhdista CD-levyt ennen niiden soittamista puhdistuskankaalla. Pyyhi CD-levyt keskeltä ulkoreunoille päin.
- Älä käytä liuotusaineita kuten bensiiniä, tinneriä, liikkeistä saatavia puhdistusaineita tai antistaattisuihkeita, jotka on tarkoitettu muovisille LP-levyille.
- Älä altista CD-levyjä suoralle auringonpaisteelle tai lämmönlähteille kuten ilmastointikanavista puhaltavalle kuumalle ilmalle äläkä jätä niitä auringonpaisteeseen pysäköityyn autoon.
- Älä käytä suojarankaan ympäröimiä CD-levyjä. Järjestelmä saattaa mennä epäkuntoon.
- Kun käytetään CD-levyjä, joiden etikettipinta on liimainen tai jonka painamiseen on käytetty erikoismustetta, levy tai tarra saattaa juuttua kiinni laitteen sisällä oleviin osiin. Jos näin käy, CD-levyä ei kenties voi ottaa pois tai laite saattaa mennä epäkuntoon. Varmista aina ennen toistamista, että CD-levyn etikettipinta ei ole liimainen. Seuraavanlaisia levyjä ei saa käyttää:
 - Sellaisia vuokrattavia tai käytettyjä CD-levyjä, joille kiinnitettyssä etiketissä liimaa tulee ulos etikettialueelta tai sellaisia levyjä, joiden tarra tai koko pinta on tahmea.
 - CD-levyjä, joiden etiketti on painettu erikoismusteella, joka on tahmean tuntuinen.
- Epätavallisen muotoisia CD-levyjä (esim. sydämen, neliön, tähden muotoisia) ei voi soittaa tällä laitteella. Jos tällaisia levyjä yritetään soittaa, laite saattaa vahingoittua. Älä käytä tällaisia CD-levyjä.

Huomautus CD-R/CD-RW toistosta

CD-R/CD-RW käyttöasemilla äänitettyjä levyjä ei kenties voi toistaa johtuen vaurioista, liasta, äänitysominaisuuksista tai aseman ominaisuuksista. Kun äänityksen lopun lopputoimenpiteitä ei ole tehty, levyä ei voi toistaa.

Pintojen puhdistus

Puhdista pinnat ja säätimet käyttämällä mietoon pesuaineliuokseen kostutettua pehmeää kangasta. Älä käytä hankaavia pesulappuja, pulvereita tai liuottomia kuten tinneriä, bensiiniä tai alkoholia.

Nauhan sisällön tallennus pysyvästi

Jotta nauhan sisällön päälle ei voi äänittää vahingossa, irrota liuska puolelta A tai B kuvassa näytetyllä tavalla.

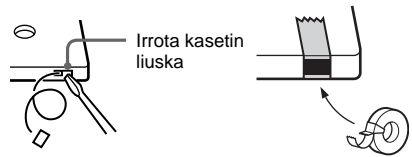

Jos nauhalle halutaan äänittää myöhemmin, peitä liuskan jättämä aukko teipillä.

Ennen kasetin asettamista dekkiin Kiristä nauha. Muuten nauha saattaa tarttua kiinni dekin osiin ja vahingoittua.

Käytettäessä yli 90 minuutin pituisia nauhoja

Nauhat venyvät helposti. Älä muuta nauhatoimintoa, kuten toistolta nopealle eteenkelaukselle jne. usein. Nauha saattaa tarttua kiinni dekkiin.

Nauhapäiden puhdistaminen

Puhdista nauhapäät aina noin 10 käyttötunnin jälkeen. Muista puhdistaa nauhapäät ennen tärkeää äänitystä tai vanhan nauhan toistamisen jälkeen. Puhdista kasetit erikseen myytävällä kuivatyypisellä puhdistuskasetilla. Katso tarkemmat tiedot puhdistuskasetin käyttöohjeista.

Nauhapäiden demagnetointi

Demagnetoi nauhapäät ja nauhan kanssa kosketuksiin joutuvat metalliosat aina 20 tai 30 käyttötunnin kuluttua erikseen myytävällä demagnetointikasetilla. Katso tarkemmat ohjeet demagnetointikasetin käyttöohjeista.

MD-levyjen järjestelmärajotukset

MD-dekin äänitysjärjestelmässä on alla kuvatut rajoitukset.

Nämä rajoitukset johtuvat

MD-äänitysjärjestelmän luonteesta itsestään eivätkä mekaanisista syistä.

“Disc Full!” näkyy ennen kuin MD-levyn äänitysaika on kulunut umpeen.

Kun MD-levylle on äänitetty 255 raitaa, “Disc Full” tulee näkyviin riippumatta äänitetystä ajasta. MD-levylle ei voi äänittää enempää kuin 255 raitaa. Äänityksen jatkamiseksi on poistettava tarpeettomia raitoja tai käytettävä toista MD-levyä.

“Disc Full!” näkyy ennen kuin on äänitetty suurin mahdollinen määrä (255) raitoja.

Raidan korostuksen sisäiset vaihtelut lasketaan joskus raitojen välisiksi tauoiksi, jolloin raitojen lukumäärä suurenee ja merkintä “Disc Full!” tulee näkyviin.

“Group Full!” näkyy näytössä

- Kun ryhmätoiminto on kytketty, “Group Full!” saattaa näkyä suoritettaessa ediointia. Tämä tarkoittaa sitä, että ei ole tarpeeksi merkkejä ryhmähallintoa varten. Poista tarpeettomia levynimiä, ryhmänimiä tai muita merkkejä.
- Vaikka ryhmätoiminto on katkaistu pois päältä, ryhmähallintotiedot päivittyvät automaattisesti, kun suoritetaan siirto, joko tai jokin muu editointitoimenpide, joten “Group Full!” saattaa tulla näkyviin.

Jäljellä oleva äänitysaika ei suurene vaikka poistetaan useita lyhyitä raitoja.

Alle 12 sekunnin* pituisia raitoja ei lasketa, joten niiden poistaminen ei lisää äänitysaikaa.

* Stereoäänityksen aikana.

Monofonisella tai LP2 stereomuodolla: noin 24 sekuntia

LP4 stereomuodolla: noin 48 sekuntia

“Impossible” tulee näkyviin käytettäessä A-B poistotoimintoa tai yhdistelmätoimintoa

Näin käy, jos samaa raitaa on editoitu useita kertoja. Tämä johtuu MD-järjestelmän teknisistä rajoituksista eikä mekaanisista syistä.

Äänitetty kokonaisaika ja MD-levyllä jäljellä oleva aika eivät yhteenlaskettuna anna suurinta mahdollista aikaa

Äänitys tehdään 2 sekunnin* jaksoissa olipa materiaali kuinka lyhyt tahansa. Äänityssisältö saattaa siis olla lyhempi kuin suurin mahdollinen äänitystilavuus. Naarmut saattavat myös vähentää levytilaa.

* Stereoäänityksen aikana.

Monofonisella tai LP2 stereomuodolla: noin 4 sekuntia

LP4 stereomuoto: noin 8 sekuntia

Ääni saattaa jäädä pois editoituja raitoja etsittäessä

Editoinnilla tehdyillä raidoilla ääni saattaa jäädä pois etsinnän aikana, koska nopea toisto tiettyä kohtaa etsittäessä kestää kauemmin, kun raidat eivät sijaitse järjestyksessä.

Raitanumeroita ei voi merkitä

Myös tasotahdistetun äänityksen yhteydessä raitanumeroiden merkintä raidan alkuun ei kenties onnistu:

- jos tulosignaali on tietyn kiinteän tason alapuolella alle kaksi sekuntia raitojen välissä.
- jos tulosignaali on tietyn kiinteän tason alapuolella yli kaksi sekuntia keskellä raitaa.
- jos äänitetään raitaa, joka kestää 4 sekuntia tai sitä vähemmän*.

* Stereofonisen, monofonisen tai LP2 stereoaänityksenmuodon aikana (LP4 stereoaänityksenmuodolla: 8 sekuntia tai vähemmän).

Muodostuu ylimääräisiä raitoja

Kun CD-raitojen välissä on pitkä tauko, ylimääräinen raita saattaa syntyä.

CD-levyn ja äänitetyn MD-levyn raitojen lukumäärä ei ole sama

Kun CD-levyllä on lyhyitä raitoja, MD-levylle äänitettyjen raitojen lukumäärä saattaa olla erilainen kuin CD-levyn raitojen lukumäärä.

jatkuu

MD-levyjen järjestelmärajoiitukset (jatkuu)

Tietoja sarjakopiointijärjestelmästä

Digitaalisilla audiolaitteilla kuten CD-soittimilla, MD-soittimilla ja DAT-soittimilla musiikin kopioiminen käy helposti ja tulos on korkealaatuinen, koska musiikki käsitellään digitaalisignaalina.

Tekijänoikeuksilla varustettujen musiikkiohjelmien suojaamiseksi tässä laitteessa on sarjakopiointijärjestelmä, jolla voidaan tehdä vain yksi kopio digitaalisesti äänitetystä lähteestä digitaalidigitaaliiliitännällä.

Vain ensimmäisen sulkupolven kopio* voidaan tehdä digitaalidigitaaliiliitännällä.

Tämä tarkoittaa siis seuraavaa:

1 On mahdollista tehdä kopio myytävistä digitaalääniohjelmista (kuten CD-tai MD-levyistä), mutta ensimmäisen sukupolven kopiosta ei voi tehdä toista kopiota.

2 Digitaalisesti äänitetyn analogiääniohjelman digitaalisignaalia (esim. analoginen levy tai kasettinauha) tai digitaalisesta satelliittilähetyksestä voidaan tehdä kopio, mutta toista kopiota ei voi tehdä.

* Ensimmäisen sukupolven kopio tarkoittaa digitaalisella audiolaitteella tehdyn digitaalisignaalin digitaaläänitystä. Esimerkiksi jos äänitetään tämän järjestelmän CD-soittimelta MD-dekille, teet ensimmäisen sukupolven kopion.

Tekniset tiedot

Päälaite (HCD-CP505)

Vahvistinosa

Euroopan malli:

DIN-teholähtö (nimellinen):

30 + 30 wattia
(6 ohmia 1 kHz:llä, DIN)

Jatkuva RMS-teholähtö (viite):

35 + 35 wattia
(6 ohmia 1 kHz:llä, 10 %
harmoninen kokonaissärö)

Musiikkiteholähtö (viite): 70 + 70 wattia

Muut mallit:

Seuraavat arvot on mitattu 230 V vaihtovirtaa,

60 Hz:llä

DIN-teholähtö (nimellinen):

25 + 25 wattia
(6 ohmia 1 kHz:llä, DIN)

Jatkuva RMS-teholähtö (viite):

30 + 30 wattia
(6 ohmia 1 kHz:llä, 10 %
harmoninen kokonaissärö)

Seuraavat arvot on mitattu 220 V vaihtovirtaa,

60 Hz:llä

DIN-teholähtö (nimellinen):

22 + 22 wattia
(6 ohmia 1 kHz:llä, DIN)

Jatkuva RMS-teholähtö (viite):

28 + 28 wattia
(6 ohmia 1 kHz:llä, 10 %
harmoninen kokonaissärö)

Tulot

ANALOG IN:

Herkkyys 250 mV

(phonoliittimet)

impedanssi 47 kilo ohmia

DIGITAL OPTICAL IN (tuetut

näytteenottotaajuudet: 32 kHz, 44,1 kHz ja 48 kHz)

Lähdöt

PHONES:

Otaa vastaan 8 ohmin tai

suuremmat kuulokkeet

SPEAKER:

Otaa vastaan 6 – 16

ohmia.

CD-soitinosa

Järjestelmä

Digitaalinen CD-

äänijärjestelmä

Laser

Puolijohdelaser

($\lambda=780$ nm)

Välityksen kesto: jatkuva

Taajuusvaste

2 Hz – 20 kHz

MD-dekkiosa

Järjestelmä	Digitaalinen audiominilevy Puolijohdelaser ($\lambda=780$ nm)
Laser	Välilyksen kesto: jatkuva 44,1 kHz
Näytteenottotaajuus	5 Hz – 20 kHz
Taajuusvaste	

Kasettidekkiosa

Äänitysjärjestelmä	4-raitainen, 2-kanavainen stereo
Taajuusvaste	50 – 13.000 Hz (± 3 dB), käytettäessä Sony TYPE I kasettia,
Värinä ja huojunta	$\pm 0,15\%$ huipulla (IEC) 0,1% W. RMS (NAB) $\pm 0,2\%$ huipulla (DIN)

Viritinosa

FM-stereo, FM/AM superheterodyneviritin	
FM-viritinosa	
Viritysalaa	87,5 - 108,0 MHz (50-kHz vaihe)
Antenni	FM-johtoantenni
Antenniliittimet	75 ohmin tasapainottamaton 10,7 MHz
Välitaajuus	
AM-viritinosa	
Viritysalaa	
Euroopan malli:	531 - 1.602 kHz (viritysjakso säädetty 9 kHz:iin)
Muut mallit:	530 - 1.710 kHz (viritysjakso säädetty 10 kHz:iin) 531 - 1.602 kHz (viritysjakso säädetty 9 kHz:iin)
Antenni	AM-kehäantenni, ulkoisen antennin liitin
Välitaajuus	450 kHz

Kaiutin (SS-CCP505)

Kaiutinjärjestelmä	Kaksiteinen bassorefleksijärjestelmä
Kaiutinyksiköt	
Bassokaiutin:	12 cm halk., kartiomainen
Diskanttikaiutin:	2,5 cm halk., tasapainotettu tyyppi
Nimellisimpedanssi	6 ohmia

Yleistä

Virtavaatimukset	
Euroopan malli:	230 V vaihtovirta, 110/60 Hz 110 – 120 V tai 220 – 240 V vaihtovirta, 50/60 Hz Säädetävissä jännitteenvalitsimella
Muut mallit:	
Virrankulutus	
Euroopan malli:	Katso arvokylttiä 0,3 wattia (virransäästömuodolla)
Muut mallit:	Katso arvokylttiä
Mitat (l/k/s) mukaan lukien esiin työntyvät osat ja säätimet	
Vahvistin/Viritin/Kasettidekki/MD/CD osa:	Noin 175 × 240 × 341,5 mm
Kaiutin:	Noin 152 × 240 × 258,5 mm
Paino	
Vahvistin/Viritin/Kasettidekki/MD/CD osa:	Noin 6,1 kg
Kaiuttimet:	Noin 2,6 kg netto per kaiutin
Vakiovarusteet	Kauko-ohjain (1) R6 (koko AA) paristot (2) AM-kehäantenni (1) FM-johtoantenni (1) Sony PC-liitäntätarvikkeet (Katso esitteistä ja muista materiaaleista myyntipäivä.) Valinnaisvarusteita saatetaan muuttaa ilman erillistä ilmoitusta. Pyydämme kysymään tarkemmat tiedot Sony-edustajalta.
Valinnaisvarusteet	

Pidätämme oikeudet muuttaa teknisiä tietoja ja ulkoasua ilman erillistä ilmoitusta.

