

Micro Hi-Fi Component System

Betjeningsvejledning _____ **DK**

Käyttöohjeet _____ **FI**



CMT-CP100

ADVARSEL

For at undgå faren for brand eller elektrisk stød må udstyret ikke udsættes for regn eller kraftig fugt.

For at undgå elektrisk stød, må kabinettet ikke åbnes. Overlad alle reparationer til kvalificeret personale.

Installer ikke apparatet hvor pladsen er meget begrænset, som f.eks. i en bogreol eller et indbygget skab.

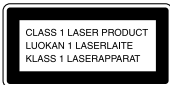

Dette apparat er et CLASS 1 LASER produkt. Advarselsetiketten CLASS 1 LASER PRODUCT er anbragt på bagsiden af apparatet.

For at forhindre brand, må man ikke dække apparatets ventilationsåbninger med aviser, duge, gardiner etc. Anbring desuden ikke tændte lys ovenpå apparatet.

For at forebygge brand og fare for elektrisk stød må der aldrig anbringes genstande indeholdende væske, eksempelvis vaser, på apparatet.



Smid ikke batteriet ud sammen med almindeligt husholdningsaffald. Bortskaf batteriet i henhold til gældende regler for kemisk affald.

Indholdsfortegnelse

Delenes betegnelse

| | |
|------------------------|---|
| Hovedapparat | 4 |
| Fjernbetjeningen | 5 |

Til at begynde med

| | |
|--|---|
| Tilslutning af musikanlægget | 6 |
| Isætning af to størrelse-AA (R6) batterier i fjernbetjeningen | 7 |
| Indstilling af uret | 7 |

CD

| | |
|--|---|
| Isætning af CD-pladen | 8 |
| CD-afspilning — almindelig afspilning/afspilning i tilfældig rækkefølge/gentaget afspilning | 8 |
| Programmering af CD-sporene — Programmeret afspilning | 9 |
| Anvendelse af CD-displayet | 9 |

Tuner

| | |
|---|----|
| Indstilling af faste radiostationer | 10 |
| Radiomodtagning — Faste stationer | 10 |
| Anvendelse af Radio Data Systemet (RDS)* | 11 |

Bånd

| | |
|--|----|
| Isætning af et bånd | 12 |
| Båndafspilning | 12 |
| Optagelse på et bånd — CD-synkroniseret optagelse/ manuel optagelse/program- redigering | 13 |
| Timerstyret optagelse af radioudsendelser | 14 |

Lydregulering

| | |
|--------------------------|----|
| Justering af lyden | 16 |
|--------------------------|----|

Andre egenskaber

| | |
|---|----|
| Hvis du vil falde i søvn til musik — Afbryderautomatik | 16 |
| Hvis du vil vågne til musik — Daglig timer | 16 |

Ekstra apparater

| | |
|--|----|
| Tilslutning af de ekstra apparater | 18 |
|--|----|

Anden information

| | |
|-----------------------------|----|
| Regler for anvendelse | 19 |
| Fejlfinding | 20 |
| Specifikationer | 21 |

* Gælder kun modellen til Europa

DK

Punkterne er arrangeret i alfabetisk rækkefølge.

Se siderne i parentes () angående detaljer.

Hovedapparat

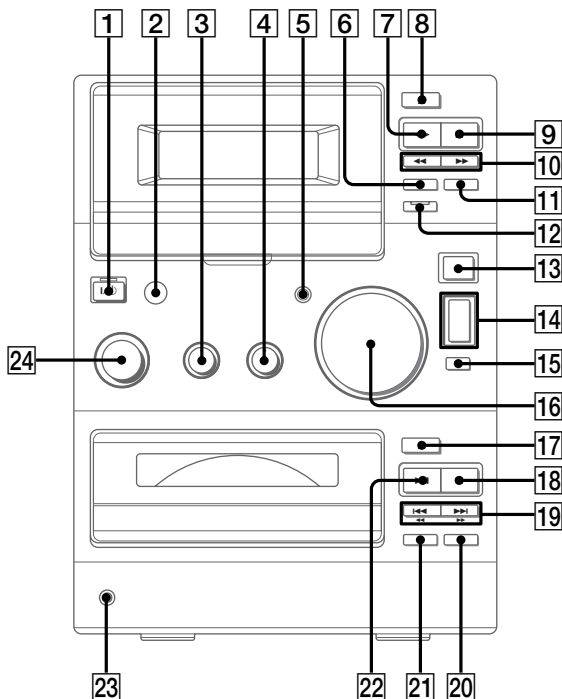

BASS **3** (16)
 CD EJECT **17** (8)
 CD SYNC **12** (13, 14)
 CD **22** (8, 9)
 CD **18** (8, 9, 21)
 CD **19** (8, 9)
 CD **19** (8)
 DSG **5** (16, 18)
 Fjernbstjeningssensor **2**

FUNCTION **24** (8~10, 12, 13, 18)
 PHONES-jackstik **23**
 PLAY MODE **21** (8, 9, 14)
 REPEAT **20** (8)
 TAPE EJECT **8** (12)
 TAPE REC **6** (13)
 TAPE **7** (12~14)
 TAPE **11** (12~14)
 TAPE **9** (12~14, 21)
 TAPE **10** (12)

TREBLE **4** (16)
 TUNER BAND **13** (10, 21)
 TUNING MODE **15** (10, 11)
 TUNING +/- **14** (10, 11)
 VOLUME **16** (17)

BESKRIVELSE AF KNAPPERNE

1 (tænd/sluk) **1** (7, 10, 14, 17, 18)

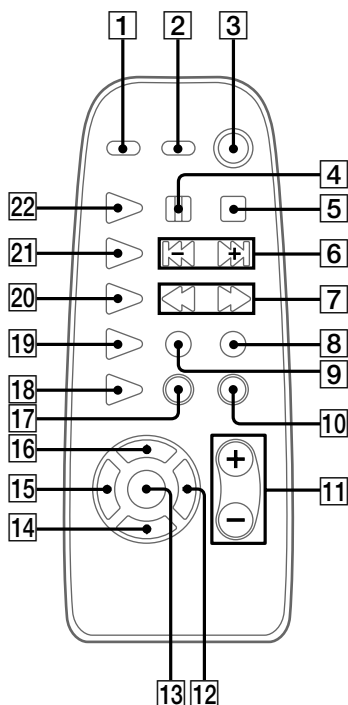

CD REPEAT **18** (8)
 CD ► **22** (8, 9)
 DIR MODE **19** (12~14)
 DISPLAY **2** (9, 11)
 DSG **1** (16)
 ENTER **13** (7, 10, 14, 17)
 MEMORY **16** (10)
 PLAY MODE **9** (8, 9, 14)

SLEEP **14** (16)
 STEREO/MONO **17** (11)
 TAPE ◀▶ **20** (12~14)
 TIMER SELECT **12** (15, 17)
 TIMER SET **15** (7, 14, 17)
 TUNER/BAND **21** (10)
 TUNING MODE **10** (10, 11)
 VOL +/- **11** (17)

BESKRIVELSE AF KNAPPERNE

- || **4** (8, 12~14)
- **5** (8, 9, 12~14)
- ◀▶ **6** (7~10, 14, 17)
- ◀▶▶ **7** (8, 10~12)
- |/⏏ (tænd/sluk) **3** (7, 10, 14, 17)
- REC **8** (13)

Tilslutning af musikanlægget

Følg trin **1** til og med **4** i nedenstående procedure for at tilslutte musikanlægget ved hjælp af de medfølgende ledninger og det medfølgende tilbehør.

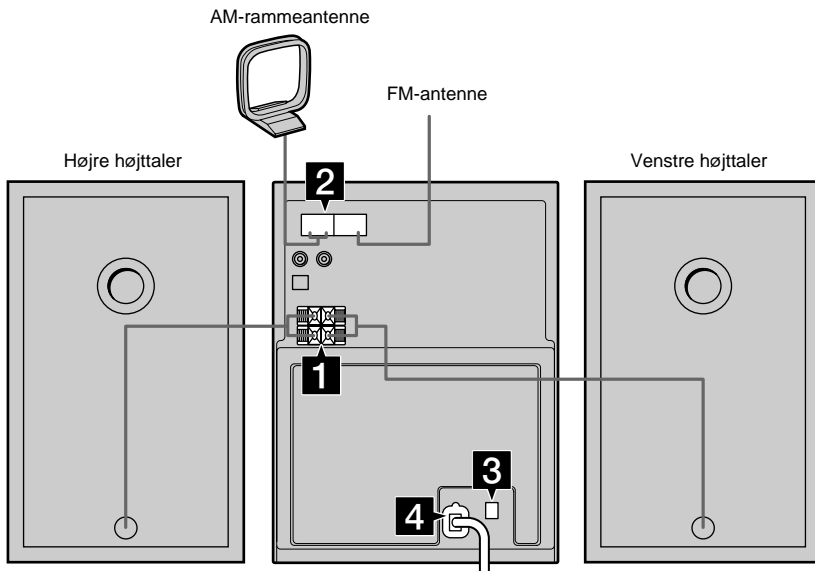

1 Tilslut højttalerne.

Sæt den højre og venstre højttalerledning i SPEAKER-klemterminalerne som vist herunder.

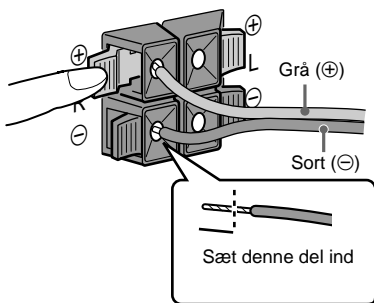

2 Tilslut FM- og AM-antenneerne.

Gør AM-rammeantennen klar, inden du tilslutter den.

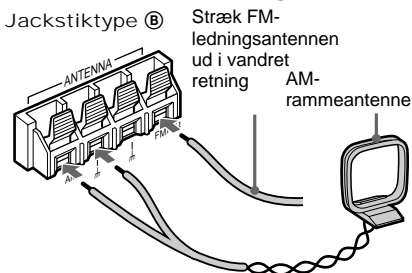
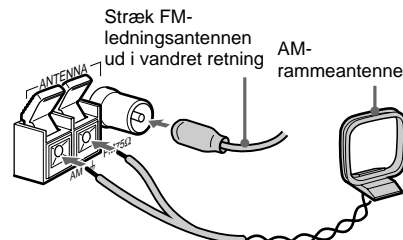
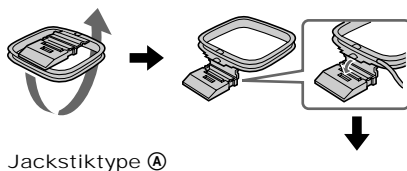

- 3** På modeller med spændingsvælger skal spændingsvælgeren (VOLTAGE SELECTOR) sættes i stillingen for den lokale spænding.



- 4** Sæt netledningen i en stikkontakt i væggen.

Fjern den medfølgende stikadapter (kun for modeller med adaptor), hvis stikket ikke passer til stikkontakten i væggen.

Tryk på  for at tænde for systemet.

Isætning af to størrelse-AA (R6) batterier i fjernbetjeningen

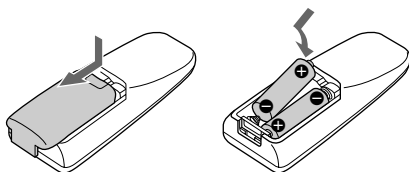

Et tip

Skift begge batterier ud med nye, hvis fjernbetjeningen ikke mere er i stand til at styre musikanlægget.

Bemærk

Tag batterierne ud for at forhindre risiko for beskadigelse forårsaget af batteriudsivning og korrosion, hvis du ikke agter at bruge fjernbetjeningen i længere tid.

Indstilling af uret

- 1 Tænd for musikanlægget.
- 2 Tryk på **TIMER SET** på fjernbetjeningen.
Gå til trin 5, hvis du stiller uret for første gang.
- 3 Tryk gentagne gange på **◀◀/▶▶** på fjernbetjeningen, indtil **“SET CLOCK”** er kommet frem i displayet.
- 4 Tryk på **ENTER** på fjernbetjeningen.
Timeangivelsen begynder at blinke.
- 5 Tryk gentagne gange på **◀◀/▶▶** på fjernbetjeningen for at indstille timeangivelsen.
- 6 Tryk på **ENTER** på fjernbetjeningen.
Minutangivelsen begynder at blinke.
- 7 Tryk gentagne gange på **◀◀/▶▶** på fjernbetjeningen for at indstille minutangivelsen.
- 8 Tryk på **ENTER** på fjernbetjeningen.
Uret begynder at gå.

Forny et indstilling af Systemets ur
Begynd forfra fra trin 1.

Isætning af CD-pladen

1 Tryk på CD EJECT ▲.

Pladeskuffen kommer ud.

2 Læg en CD-plade i pladeskuffen.

Læg CD-pladen i pladeskuffen med mærkatsiden opad. Hvis du spiller en single-CD (8 cm CD), skal den lægges på pladeskuffens indvendige cirkel.

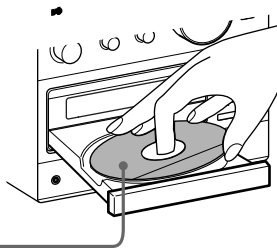

3 Tryk på CD EJECT ▲ igen for at lukke pladeskuffen.

Bemærk

- CD-pladen kan ikke ses gennem frontvinduet, hvis det drejer sig om en single-CD (8 cm-CD).
- Bogstaverne på CD-pladen ser ud til at vende på hovedet, når de ses gennem frontvinduet.

CD-afspilning

— almindelig afspilning/afspilning i tilfældig rækkefølge/gentaget afspilning

Med dette system er det muligt at afspille CD-plader i forskellige afspilningsmåder.

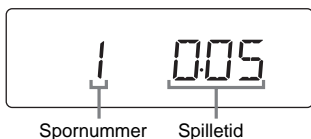

1 Drej FUNCTION, indtil "CD" er kommet frem i displayet.

Indikatoren omkring CD ►|| og CD ■ knapperne begynder at lyse.

2 Tryk gentagne gange på PLAY MODE, indtil den ønskede afspilningsmåde er kommet frem i displayet.

| Vælg | For at afspille |
|---------------|---|
| Intet display | CD-pladen i den oprindelige sporrækkefølge |
| SHUFFLE | Sporene på CD-pladen i tilfældig rækkefølge. |
| PGM | Sporene på CD-pladen i en hvilken som helst ønsket rækkefølge (se "Programmering af CD-sporene" på side 9). |

3 Tryk på CD ►|| (eller på CD ► på fjernbetjeningen).

Anden anvendelse

| For at | Gør følgende |
|-------------------------------------|---|
| Stoppe afspilningen | Trykke på CD ■. |
| Stoppe afspilningen midlertidigt | Trykke på CD ► (eller på ► på fjernbetjeningen). Tryk igen for at fortsætte afspilningen. |
| Vælge et bestemt spor | Trykke gentagne gange på CD ◀◀/▶▶ under afspilning eller pause, eller indtil det ønskede spor er fundet. |
| Finde en bestemt passage på et spor | Holde CD ◀◀/▶▶ inde under afspilning, indtil det ønskede punkt er fundet. |
| Tag CD-pladen ud | Trykke på CD EJECT ▲. |
| Gentage afspilning (Repeat Play) | Tryk gentagne gange på REPEAT under afspilning, indtil "REPEAT" eller "REPEAT 1" er kommet frem i displayet. REPEAT: For alle sporene på CD-pladen REPEAT 1: For kun det spor, der spilles. For at annullere den gentagne afspilning, skal du trykke gentagne gange på REPEAT, indtil "REPEAT" eller "REPEAT 1" er forsvundet fra displayet. |

Programmering af CD-sporene

— Programmeret afspilning

Det er muligt at lave et program med op til 24 spor på en CD-plade i en hvilken som helst ønsket rækkefølge.

- 1 Drej **FUNCTION**, indtil “CD” er kommet frem i displayet.
- 2 Tryk gentagne gange på **PLAY MODE**, indtil “PGM” er kommet frem i displayet.
- 3 Tryk gentagne gange på **CD** ◀◀/▶▶, indtil det ønskede spornummer er kommet frem i displayet.



Valgt Spornummer Total spilletid

- 4 Tryk på **PLAY MODE**.
Det valgte spor programmeres.
Det valgte spornummer kommer frem i displayet.
- 5 Gentag trin 3 og 4, hvis du vil programmere flere spor.
- 6 Tryk på **CD** ▶▶ (eller **CD** ▶ på fjernbetjening).

| For at | Gør følgende |
|--|---|
| Annullere programmeret afspilning | Trykke gentagne gange på PLAY MODE , indtil “PGM” er forsvundet fra displayet. |
| Tilføje et spor til slutningen af programmet | Udføre trin 3 og 4 med den programmerede afspilning stoppet. |
| Annullere hele programmet | Trykke på CD ■ med den programmerede afspilning stoppet. |

Et par tips

- Det program, du har lavet, vil blive bevaret, efter at programafspilningen er færdig. Hvis du vil afspille programmet igen, skal du skifte funktion til **CD** og derefter trykke på **CD** ▶▶ (eller på **CD** ▶ på fjernbetjening).
- “--:--” kommer frem i displayet, hvis den totale programtid overstiger 100 minutter.

Anvendelse af CD-displayet

Tryk gentagne gange på **DISPLAY** på fjernbetjeningen.

Displayets visning skifter som vist herunder:

Under almindelig afspilning

Det aktuelle spornummer og den forløbne spilletid på sporet → Det aktuelle spornummer og den resterende spilletid på sporet → Den resterende spilletid på hele CD-pladen → Urvisning → Det aktuelle spornummer og den forløbne spilletid på sporet →

Mens CD-pladen er stoppet

Total spilletid → Urvisning → Visning af aktuel lydkilde → Total spilletid →

Bemærk

Hvis der er 25 eller flere spor på CD-pladen, vil den resterende spilletid på det aktuelle spor blive vist som “--:--” for hvert spor begyndende med spor 25.

Indstilling af faste radiostationer

Musikanlæggets hukommelse kan rumme ialt 30 faste radiostationer (20 FM-stationer og 10 AM-stationer).

- 1 Drej FUNCTION, indtil "TUNER" er kommet frem i displayet.**
Indikatoren omkring TUNER BAND-knappen begynder at lyse.
- 2 Tryk på TUNER BAND for at vælge FM eller AM.**
- 3 Tryk gentagne gange på TUNING MODE, indtil "AUTO" er kommet frem i displayet.**
- 4 Tryk på TUNING +/- (eller på ◀◀/▶▶) på fjernbetjeningen).**
Frekvensen skifter, mens musikanlægget søger efter en station. Afsøgningen stopper, så snart en station går igennem. På dette tidspunkt kommer "TUNED" og "STEREO" (kun for stereoudsendelser) frem i displayet.
- 5 Tryk på MEMORY på fjernbetjeningen.**
Et forvalgsnummer begynder at blinke.

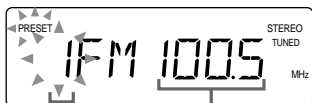

- 6 Tryk gentagne gange på ◀◀/▶▶ på fjernbetjeningen for at vælge det forvalgsnummer, du vil anvende.**
- 7 Tryk på ENTER på fjernbetjeningen.**
Stationen indprogrammeres under det valgte forvalgsnummer.
- 8 Gentag trin 2 til og med 7 for at indprogrammere flere faste stationer.**

Indstilling på en station med svagt signal

Tryk gentagne gange på TUNING MODE i trin 3, indtil "AUTO" og "PRESET" er forsvundet fra displayet, og tryk derefter gentagne gange på TUNING +/- (eller på ◀◀/▶▶ på fjernbetjeningen) for at stille ind på en radiostation.

Ændring af et forvalgsnummer
Begynd forfra fra trin 2.

Et tip

De faste radiostationer gemmes i musikanlæggets hukommelse i ca. en dag, uanset om netledningen tages ud forbindelse eller en strømafbrydelse indtræffer.

Ændring af AM-stationsindstillingsintervallet (ikke muligt på modellen til Europa, Mellemøsten og Filippinerne)
AM-stationsindstillingsintervallet er på fabrikken forindstillet til 9 kHz (eller 10 kHz for nogle områder). Hvis du vil ændre AM stationsindstillingsintervallet, skal du først stille ind på en hvilken som helst AM-station, og derefter slukke for musikanlægget. Hvis TUNING + holdes nede, vil musikanlægget tænde igen. For at gå tilbage til det oprindelige interval, skal du først stille ind på en hvilken som helst AM-station og derefter slukke for musikanlægget. Hvis TUNING – holdes nede vil musikanlægget tænde igen.

Radiomodtagning

— Faste stationer

Programmering af faste radiostationer i musikanlæggets hukommelse gør det nemt at stille ind på disse stationer senere (se "Indstilling af faste radiostationer" på denne side).

- 1 Drej FUNCTION, indtil "TUNER" er kommet frem i displayet.**
- 2 Tryk på TUNER BAND for at vælge FM eller AM.**
- 3 Tryk gentagne på TUNING MODE, indtil "PRESET" er kommet frem i displayet.**
- 4 Tryk gentagne gange på TUNING +/- (eller på ◀◀/▶▶ på fjernbetjeningen) for at få den ønskede stations forvalgsnummer frem.**

Hvordan man slukker for radioen
Tryk på I/⏻.

Indstilling på en station, som ikke er programmeret som fast station

Tryk gentagne gange på TUNING MODE i trin 3, indtil "AUTO" og "PRESET" er forsvundet fra displayet, og tryk derefter gentagne gange på TUNING +/- (eller på ◀▶) på fjernbetjeningen) for at stille ind på den ønskede station (manuel stationsindstilling).

Et par tips

- Tryk på STEREO/MONO på fjernbetjeningen, indtil "MONO" er kommet frem i displayet, hvis en FM-udsendelse er behæftet med støj. Når "MONO" er rullet henover skærmen, vil frekvensen komme frem. Udsendelsen vil nu ikke mere være i stereo, men modtagningen vil derimod være bedre.
- For at opnå en bedre modtagning, kan du justere de medfølgende antenner eller tilslutte en udvendig antenne.

Anvendelse af Radio Data Systemet (RDS)

(gælder kun modellen til Europa)

Hvad er Radio Data Systemet?

Radio Data Systemet (RDS)* er en radioservice, som giver radiostationer mulighed for at sende ekstra information i tilgift til det ordinære programsignal.

Bemærk

Det er ikke sikkert, at RDS virker efter hensigten, hvis den station, der er stillet ind på, ikke sender RDS-signalet på korrekt vis, eller hvis signalet er for svagt.

* Ikke alle FM-stationer yder RDS-service, og de yder heller ikke samme type service. Få oplysninger hos din lokale radiostation om detaljer for RDS-service i dit område, hvis du ikke er bekendt med RDS-systemet.

Modtagning af RDS-udsendelser

Vælg ganske enkelt en radiostation på FM-båndet.

Stationsnavnet vises i displayet, når du har stillet ind på en radiostation, som yder RDS-service.

Kontrol af RDS-informationen

Ved hvert tryk på DISPLAY på fjernbetjeningen, skifter displayet som vist herunder:

Stationsnavn* → Frekvens → Urvisning → Stationsnavn* →

* Hvis RDS-udsendelsen ikke går godt igennem, er det ikke sikkert, at stationsnavnet vises på displayet.

Isætning af et bånd

- 1 Tryk på **TAPE EJECT** ▲.
- 2 Sæt en optaget/optagbart bånd i kassetteholderen.

Med den side, der skal afspilles/
optages på, udad

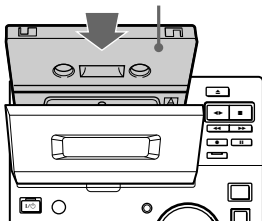

Anden anvendelse

| For at | Gør følgende |
|----------------------------------|---|
| Stoppe afspilningen | Trykke på TAPE ■ . |
| Stoppe afspilningen midlertidigt | Trykke på TAPE . Tryk igen for at fortsætte afspilningen. |
| Spole frem eller tilbage | Trykke på TAPE ◀▶ , mens båndet er stoppet. |
| Tag båndet ud | Trykke på TAPE EJECT ▲ . |

Båndafspilning

Der kan anvendes Type I (normale) bånd.

- 1 Sæt et indspillet bånd i kassetteholderen.
- 2 Drej **FUNCTION**, indtil "TAPE" er kommet frem i displayet.
Indikatoren omkring **TAPE ◀▶** og **TAPE ■** knapperne begynder at lyse.
- 3 Tryk gentagne gange på **DIR MODE** på fjernbetjeningen for at vælge "↔" for at afspille af den ene side af båndet, på "↔)" for at afspille af begge sider af båndet eller på "(↔)"* for at afspille af begge sider af båndet gentagne gange.

* Båndet stopper automatisk, når det er afspillet fem gange.

- 4 Tryk på **TAPE ◀▶**.
Tryk på **TAPE ◀▶** igen for at afspille bagsiden af båndet. Afspilningen af båndet begynder.

Optagelse på et bånd

— CD-synkroniseret optagelse/manuel optagelse/program-redigering

Der kan optages fra en CD-plade, fra radioen eller fra et hvilket som helst af de tilsluttede apparater. Der kan anvendes Type I (normale) bånd.

| Trin | Optagelse fra en CD-plade (CD-synkroniseret optagelse) | Manuel optagelse |
|------|---|---|
| 1 | Sæt et optagbart bånd i kassetteholderen. | |
| 2 | Sæt en CD-plade i pladeskuffen. | Drej FUNCTION for at vælge den kilde, der skal optages fra. |
| 3 | Drej FUNCTION, indtil "CD" er kommet frem i displayet. | Sæt en CD-plade i eller stil ind på den ønskede radiostation. |
| 4 | Tryk på CD SYNC. | Tryk på TAPE REC ● (eller på ● REC på fjernbetjeningen). |
| | Båndet står standby til optagelse. "REC" og "▶" (eller "◀") kommer frem. Tryk på TAPE ◀▶, indtil "REC▶" skifter til "◀REC", for at begynde optagelse på den side af båndet, der vender indad. | |
| 5 | Tryk gentagne gange på DIR MODE på fjernbetjeningen for at vælge "↔", hvis du vil optage på den ene side af båndet, eller på "↔" eller "↔↔", hvis du vil optage på begge sider. | |
| 6 | Tryk på TAPE ■. | Tryk på TAPE ■ og begynd derefter optagelse af den ønskede kilde. |

Standsning af optagelsen

Tryk på TAPE ■.

Et tip

Manuel optagelse:

Tryk på TAPE ■, hvis du vil stoppe optagelsen midlertidigt.

fortsættes

Optagelse på et bånd (fortsat)

Optagelse af CD-spor i ønsket rækkefølge

— *Program-redigering*

- 1 **Sæt et optagbart bånd i kassetteholderen.**
- 2 **Læg en CD-plade i pladeskuffen.**
- 3 **Udfør trin 1 til og med 5 i afsnittet “Programmeret afspilning” (side 9).**
- 4 **Tryk på CD SYNC.**

Båndet står standby til optagelse, og CD-pladen står standby til afspilning. “REC” og “▶” (eller “◀”) kommer frem, og CD SYNC-indikatoren begynder at lyse. Tryk på TAPE ◀▶, indtil “REC” skifter til “▶REC”, hvis du vil begynde at optage på den side af båndet, der vender indad.
- 5 **Tryk gentagne gange på DIR MODE på fjernbetjeningen for at vælge “↔”, hvis du vil optage på den ene side af båndet, eller på “↔)” eller “(↔”, hvis du vil optage på begge sider.**
- 6 **Tryk på TAPE II.**

| For at | Gør følgende |
|-------------------------------|---|
| Stoppe optagelsen | Trykke på TAPE ■. |
| Annullere program-redigering. | Trykke gentagne gange på PLAY MODE, indtil “PGM” er forsvundet fra displayet. |

Et tip

Du kan vælge, hvilke spor der skal optages på hver side af båndet under CD-synkroniseret optagelse. Tryk på II på fjernbetjeningen i trin 3, efter at du har programmeret sporene til den første side. Du kan derefter programmere sporene til den anden side. Forvis dig i dette tilfælde om, at du har valgt “↔)” eller “(↔)” i trin 5.

Timerstyret optagelse af radioudsendelser

Forvis dig om, at systemets ur er korrekt indstillet (se “Indstilling af uret” på side 7) og programmer radiostationen (se “Indstilling af faste radiostationer” på side 10), inden du begynder at udføre timerstyret optagelse.

- 1 **Stil ind på den ønskede, faste radiostation (se “Radiomodtagning” på side 10).**
- 2 **Sæt et optagbart bånd i.**
- 3 **Tryk på TIMER SET på fjernbetjeningen.**
- 4 **Tryk gentagne gange på ◀◀/▶▶, på fjernbetjeningen, indtil “SET REC” er kommet frem i displayet.**

“SET REC” ruller henover displayet og “⊖ REC” kommer frem i displayet.
- 5 **Tryk på ENTER på fjernbetjeningen.**

“ON TIME” kommer frem i displayet, hvorefter timeangivelsen begynder at blinke.
- 6 **Indstil starttidspunktet.**

Tryk gentagne gange på ◀◀/▶▶ på fjernbetjeningen for at indstille timeangivelsen, og tryk derefter på ENTER på fjernbetjeningen. Minutangivelsen begynder derefter at blinke. Tryk gentagne gange på ◀◀/▶▶ på fjernbetjeningen for at indstille minutangivelsen, og tryk derefter på ENTER på fjernbetjeningen. “OFF TIME” kommer frem i displayet, hvorefter timeangivelsen begynder at blinke igen.
- 7 **Indstil stoptidspunktet ved at gentage trin 6.**

Starttidspunktet, stoptidspunktet, “TUNER” og den faste station kommer frem efter hinanden, hvorefter det oprindelige display kommer frem igen.
- 8 **Tryk på I/⏻ for at slukke for musiklæggem.**

Når optagelsen begynder, vil lydstyrken automatisk blive indstillet til minimum.

| For at | Gør følgende |
|-----------------------------|---|
| Kontrollere indstillingerne | Tryk gentagne gange på TIMER SELECT på fjernbetjeningen, indtil “⊖ REC” er kommet frem i displayet. De forindstillede punkter kommer frem i rækkefølge. |
| Slukke for timeren | Tryk på gentagne gange TIMER SELECT på fjernbetjeningen, indtil “⊖ REC” er forsvundet fra displayet. |

Et tip

Når først timeren er indstillet, vil tidsindstillingerne blive bevaret i musikanlæggets hukommelse, indtil de ændres næste gang. Dette gælder også, hvis der slukkes for musikanlægget eller hvis timerfunktionen annulleres. De sidst anvendte indstillinger vil stadig være gældende, når du igen aktiverer timeren.

Bemærk

- Musikanlægget vil tænde 15 sekunder inden det valgte starttidspunkt.
- Hvis der er tændt for systemet på det specificerede starttidspunkt, vil optagelsen ikke finde sted.
- Når afbryderautomatikken er indstillet, vil timeroptagelse ikke virke, før afbryderautomatikken er koblet ud.

Justering af lyden

Hvordan en mere dynamisk lyd opnås (Dynamisk lydgenerator)

Tryk på DSG.

Tryk på DSG, hvis du vil annullere DSG-funktionen.

Regulering af bassen

Drej BASS.

Bassen kan reguleres i 7 trin.

Regulering af diskanten

Drej TREBLE.

Diskanten kan reguleres i 7 trin.

Hvis du vil falde i søvn til musik

— Afbryderautomatik

Afbryderautomatikken giver dig mulighed for at specificere et tidsrum, efter hvilket musikanlægget stopper afspilningen og slukker automatisk. Du kan således falde i søvn vel vidende, at musikanlægget slukker af sig selv.

Tryk gentagne gange på SLEEP på fjernbetjeningen.

Minutindikatoren som vist herunder:

AUTO* → 90MIN → 80MIN → 70MIN →
... → 10MIN → OFF → AUTO* → ...

* Musikanlægget slukker, når CD-pladen eller båndet er færdigspillet (op til 100 minutter).

Musikanlægget slukker ligeledes, hvis CD-pladen eller båndet stoppes manuelt.

| For at | Tryk på |
|--------------------------------|--|
| Bekræfte den resterende tid | SLEEP på fjernbetjeningen en gang. |
| Ændre den resterende tid | SLEEP på fjernbetjeningen gentagne gange, indtil den ønskede tidsangivelse er kommet frem. |
| Annullere afbryderautomatikken | SLEEP på fjernbetjeningen gentagne gange, indtil "OFF" er kommet frem. |

Hvis du vil vågne til musik

— Daglig timer

Ved at indstille den daglige timer kan du få musikanlægget til at tænde eller slukke på bestemte tidspunkter. Hvis du vil anvende denne funktion, skal du først forvisse dig om, at du har stillet musikanlæggets ur korrekt (se "Indstilling af uret" på side 7).

1 Klargør den musikkilde, du vil lytte til, når musikanlægget tænder.

- CD: Læg en CD-plade i. Hvis du vil afspille fra et bestemt spor, skal du lave et program (se "Programmering af CD-sporene" på side 9).
- Bånd: Sæt et bånd i med den side, der skal afspilles, vendende udad mod dig.
- Radio: Stil ind på den faste radiostation, du vil høre (se "Radiomodtagning" på side 10).

2 Reguler lydstyrken.

3 Tryk på TIMER SET på fjernbetjeningen.

4 Tryk gentagne gange på **⏮/⏭**, på fjernbetjeningen, indtil "SET DAILY" er kommet frem i displayet.

"SET DAILY" ruller henover displayet og "⏻ DAILY" kommer frem i displayet.

5 Tryk på ENTER på fjernbetjeningen.

"ON TIME" kommer frem i displayet, hvorefter timeangivelsen begynder at blinke.

6 Indstil starttidspunktet.

Tryk gentagne gange på **⏮/⏭** på fjernbetjeningen for at indstille timeangivelsen, og tryk derefter på ENTER.

Minutangivelsen begynder derefter at blinke.

Tryk gentagne gange på **⏮/⏭** på fjernbetjeningen for at indstille minutangivelsen, og tryk derefter på ENTER på fjernbetjeningen.

"OFF TIME" kommer frem i displayet, hvorefter timeangivelsen begynder at blinke igen.

7 Indstil stoptidspunktet ved at gentage trin 6.

8 Tryk gentagne gange på **⏮/⏭** på fjernbetjeningen, indtil den ønskede musikkilde er kommet frem i displayet.

Displayets visning skifter som vist herunder:

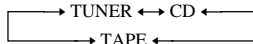

9 Tryk på ENTER på fjernbetjeningen.

Starttidspunktet, stoptidspunktet og musikilden kommer frem i nævnte rækkefølge, hvorefter det oprindelige display kommer frem igen.

10 Tryk på **I/O** for at slukke for musikanlægget.

| For at | Gør følgende |
|--------------------------|---|
| Bekræfte indstillingerne | Tryk gentagne gange på TIMER SELECT på fjernbetjeningen, indtil "⏻ DAILY" er kommet frem i displayet. De forindstillede punkter kommer frem i rækkefølge. |
| Slukke for timeren | Tryk gentagne gange på TIMER SELECT på fjernbetjeningen, indtil "⏻ DAILY" er forsvundet fra displayet. |

Et tip

Når først timeren er indstillet, vil tidsindstillingerne blive bevaret i musikanlæggets hukommelse, indtil de ændres næste gang. Dette gælder også, hvis der slukkes for musikanlægget eller timeren annulleres. De sidst anvendte indstillinger vil stadig være aktiveret, når du igen aktiverer timeren.

Bemærk

- Musikanlægget vil tænde 15 sekunder inden det valgte starttidspunkt.
- Når afbryderautomatikken er indstillet, vil den daglige timer ikke virke, før afbryderautomatikken er koblet ud.

Tilslutning af de ekstra apparater

Det er muligt at tilslutte diverse apparater til dit system, så dette bliver endnu bedre. Sørg for, at farven på stikkene stemmer overens med farven på kontakterne.

Til lydudgangsjackstikkene på MD-afspiller/videobåndoptager

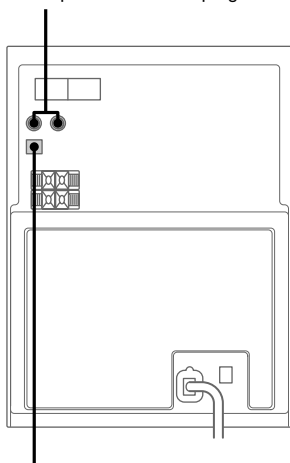

Til den digitale indgang på MD-afspilleren*

* Hvis jackstikket er dækket med en hætte, skal denne tages af inden brug.

| For at | Gør følgende |
|--|---|
| Udføre en digital optagelse fra CD til MD | Sæt lyslederkablet i forbindelse. |
| Lytte til den tilsluttede MD-afspiller | Drej FUNCTION, indtil "MD" er kommet frem i displayet. |
| Lytte til den tilsluttede videobåndoptager | Drej FUNCTION, indtil "VIDEO" er kommet frem i displayet. |

Et tip

Hvis du ikke kan vælge "VIDEO" ved at dreje FUNCTION, skal du trykke på , mens du holder DSG nede i standby-indstilling. Funktionen skifter fra "MD" til "VIDEO", og "VIDEO" kommer frem i displayet. Gentag dette, hvis du vil skifte tilbage til "MD".

Regler for anvendelse

Om driftsspændingen

Kontroller, at musikanlæggets driftsspænding er identisk med den lokale spænding, før du begynder at bruge musikanlægget.

Om sikkerheden

- Netspændingen til dette apparat er ikke afbrudt, så længe netledningen sidder i en stikkontakt, som er tændt-også selvom der er slukket på apparatets netafbryder.
- Tag musikanlæggets netledning ud af stikkontakten i væggen, hvis musikanlægget ikke skal anvendes i længere tid. Tag fat i stikket, når du tager netledningen ud af forbindelse. Træk aldrig i ledningen.
- Hvis et fremmedlegeme eller væske skulle komme ind i musikanlægget, skal dette tages ud af forbindelse og undersøges af en fagmand, før det bruges igen.
- Netledning må kun udskiftes af autoriseret serviceværksted.

Om placeringen

- Anbring ikke musikanlægget i hældende stilling.
- Anbring ikke musikanlægget:
 - hvor der er meget varmt eller koldt
 - hvor der er støvet eller snavset
 - hvor der er fugtigt
 - hvor der er vibrationer
 - hvor det er udsat for direkte sol
- Vær forsigtig, når apparatet eller højttalerne anbringes på overflader, der er specialbehandlet (med voks, olie, politur osv.), da det kan medføre pletter på eller misfarvning af overfladen.

Om varmedannelse

- Apparatet bliver varmt under brugen, men dette er normalt.
- Anbring musikanlægget på et sted med tilstrækkelig luftcirkulation for at forhindre, at der dannes varme indeni musikanlægget.

Hvis musikanlægget anvendes i længere tid ved stor lydstyrke, vil dets overside, sider og underside blive overordentligt varme. Rør ikke ved apparatet, så du undgår forbrændinger.

For at forhindre fejlfunktion, bør man ikke dække ventilationsåbningen til ventilatoren.

Om brugen

- Hvis musikanlægget bringes fra et koldt til et varmt sted, eller anbringes i et meget fugtigt værelse, kan der danne sig kondensvand på linsen indeni CD-afspilleren. Hvis dette sker, vil musikanlægget ikke kunne fungere efter hensigten. Tag CD-pladen ud og lad musikanlægget stå tændt i ca. en time, indtil fugten er fordampet.
- Flyt ikke musikanlægget, hvis der ligger en plade i pladeskuffen. Tag altid pladen ud først.

Henvend dig gerne til nærmeste Sony forhandler, hvis du har spørgsmål om eller problemer med dit musikanlæg.

Bemærkninger vedrørende CD-plader

- Rengør CD-pladen med en rensekuld af renseklud før afspilningen. Tør CD-pladen af fra midten og udefter mod randen.
- Afspil ikke CD-plader med tape, klæbemærkater eller lignende på overfladen, da dette kan beskadige musikanlægget.
- Anvend ikke opløsningsmidler.
- Udsæt ikke CD-plader for direkte sol eller varmekilder.

Rengøring af musikanlægget udvendigt

Rengør kabinettet, panelet og kontrollerne med en blød klud, som er fugtet en smule med et mildt rengøringsmiddel. Anvend ikke nogen former for ridsende svampe, skurepulver eller opløsningsmidler som for eksempel fortynder, benzin eller alkohol.

Beskyttelse af et indspillet bånd

Bræk taperne af for side A eller side B på kassetten som vist på illustrationen, hvis du vil forhindre utilsigtet optagelse på båndet.

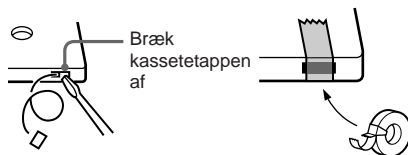

Hvis du vil optage på båndet igen senere, behøver du blot at dække hullerne, ved hjælp af hvilke båndtypen automatisk registreres.

Før du sætter et kassettebånd i båndoptageren

Drej spolerne, så båndet strammes op. Hvis båndet er løst, kan det nemt blive viklet ind i båndoptagerens afspilningsmekanisme og derved ødelægges.

Anvendelse af et bånd, der er længere end 90 minutter

Denne type bånd er meget elastiske. Skift ikke båndfunktioner oftere end nødvendigt. Der tænkes her på afspilning, stop, spoling osv. Båndet kan i så fald blive viklet ind i kassettebåndoptagerens afspilningsmekanisme.

Rengøring af tonehovederne

Rengør tonehovederne efter hver 10 timers brug. Sørg for at rengøre tonehovederne før en vigtig optagelse eller når du har afspillet et gammelt bånd. Anvend et rensbånd af enten den våde eller tørre type. De fås i handelen. Vi henviser til brugsanvisningen for den pågældende renskassette angående yderligere detaljer om rengøring.

Afmagnetisering af tonehovederne

Afmagnetiser tonehovederne og de metaldele, der er i kontakt med båndet, efter 20 - 30 timers brug med et afmagnetiserende bånd, som fås i handelen. Vi henviser til brugsanvisningen for båndet angående yderligere detaljer om afmagnetisering.

Fejlfinding

Følg nedenstående anvisninger, hvis der skulle opstå problemer med musikanlægget:

- 1 Kontroller først, at netledningen er sat i forbindelse og at højttalerne er ordentligt tilsluttede.
- 2 Find problemet i fejlfindingsoversigten herunder og afhjælp situationen ved at gå frem som beskrevet.

Henvend dig gerne til nærmeste Sony forhandler, hvis problemet ikke kan løses ved hjælp af nedenstående afhjælpningsanvisninger.

Generelt

Der er ingen lyd fra højttalerne.

- Reguler lydstyrken.
- Hovedtelefonerne er sat i forbindelse.
- Kontroller højttalertilslutningerne.

Der er kraftig brum eller støj.

- Et fjernsyn eller en videobåndoptager står for tæt på musikanlægget. Flyt musikanlægget længere væk fra fjernsynet eller videobåndoptageren.

“0:00” (eller “AM 12:00”) blinker i displayet.

- En strømafbrydelse er indtruffet. Stil uret (se side 7) og indstil timeren (se side 14 og 16) igen.

Timeren virker ikke.

- Kontroller, at uret er rigtigt indstillet (se side 7).
- Det er ikke muligt at anvende den daglige timer og udføre timerstyret optagelse samtidigt.

“⊖ DAILY” og “⊖ REC” kommer ikke frem i displayet, når du trykker på TIMER SELECT på fjernbetjeningen.

- Kontroller, at hver timer er korrekt indstillet (se side 14 og 16).
- Kontroller, at uret er korrekt indstillet (se side 7).

Farverne på fjernsynsskærmen er uregelmæssige.

- Flyt højttalerne længere væk fra fjernsynet.

Fjernbetjeningen virker ikke.

- Der er en forhindring mellem fjernbetjeningen og musikanlægget.
- Fjernbetjeningen er ikke rettet mod sensoren på musikanlægget.
- Batterierne i fjernbetjeningen er udtjente. Skift dem ud med nye.
- Kontroller, at batterierne er sat i med polariteterne i rigtig retning.

Højttalerne

Der er kun lyd fra den ene kanal, eller stereobalancen er forkert.

- Kontrollerer højttalertilslutningen og højttalerplaceringen.

CD-afspilleren

CD-pladen kan ikke spilles.

- CD-pladen er snavset.
- CD-pladen er ridset. Læg en anden CD-plade i.
- CD-pladen er sat i med mærkatsiden nedad.
- Der er dannet kondensvand indeni musikanlægget. Tag CD-pladen ud og lad musikanlægget stå tændt i omkring en time, indtil fugten er fordampet.

Afspilningen begynder ikke fra det første spor.

- Afspilleren er indstillet til programmeret afspilning eller tilfældig afspilning. Tryk gentagne gange på PLAY MODE, indtil “PGM” og “SHUFFLE” er forsvundet fra displayet.

Kassettebåndoptageren

Optagelse er ikke mulig.

- Der er ikke noget bånd i kassetteholderen.
- Optagebeskyttelsestappen er fjernet fra kassetten (se side 19).
- Båndet har nået slutningen.

Optagelse og/eller afspilning af båndet er ikke mulig, eller lydstyrken er reduceret.

- Tonehovederne er snavsede. Rengør dem (se side 19).
- Indspille-/afspillehovederne er magnetiserede. Afmagnetiser dem (se side 19).

Båndet kan ikke slettes helt.

- Indspille-/afspillehovederne er magnetiserede. Afmagnetiser dem (se side 19).

Der er kraftig wow og flutter, eller der er lydudfald.

- Kapstanakslerne og/eller trykrullerne er snavsede. Rengør dem (se side 19).

Tiltagende støj eller manglende diskant.

- Indspille-/afspillehovederne er magnetiserede. Afmagnetiser dem (se side 19).

Tuneren

Der er kraftigt brum eller støj ("TUNED" eller "STEREO" blinker i displayet).

- Juster antennen.
- Signalstyrken er for svag. Sæt en udvendig antenne i forbindelse.
- Sørg for, at antennen er sat ordentligt i forbindelse.
- Undlad at bøje antennen eller rulle den sammen.
- De to ledninger, der udgør FM-antennen er trukket endnu længere fra hinanden, efter at du anskaffede musikanlægget. Reparér eller anskaf en ny FM-antenne.
- AM-antennen er faldet af holderen.
- Hold antennerne så langt væk fra højttalerledningerne som muligt.

En FM-stereoudsendelse kan ikke modtages i stereo.

- Tryk på STEREO/MONO på fjernbetjeningen, så "STEREO" kommer frem i displayet.

Genindstilling af musikanlægget

Tryk, mens der er tændt for systemet, på TAPE ■, CD ■ og TUNER BAND samtidigt.

Musikanlægget indstilles nu til fabriksindstillingerne igen. Alle de tidligere indstillinger annulleres og skal udføres igen.

Messages

En af de følgende meddelelser kan komme frem eller blinke i displayet under operationerne.

NO DISC

- Der er ingen CD-plade i pladeskuffen.

PGM FULL

- Du forsøger at programmere 25 spor eller derover.

Specifikationer

Forstærkeren

Model til Europa:

DIN-udgangseffekt (nominel):

30 + 30 W

(6 ohm ved 1 kHz, DIN)

Kontinuerlig RMS udgangseffekt (reference):

35 + 35 W

(6 ohm ved 1 kHz, 10% total harmonisk forvrængning)

Musikudgangseffekt (reference):

85 + 85 W

Andre modeller:

Det følgende er målt ved 230 V AC, 60 Hz

DIN-udgangseffekt (nominel):

27 + 27 W

(6 ohm ved 1 kHz, DIN)

Kontinuerlig RMS udgangseffekt (reference):

32 + 32 W

(6 ohm ved 1 kHz, 10% total harmonisk forvrængning)

Det følgende er målt ved 220 V AC, 60 Hz

DIN-udgangseffekt (nominel):

23 + 23 W

(6 ohm ved 1 kHz, DIN)

Kontinuerlig RMS udgangseffekt (reference):

26 + 26 W

(6 ohm ved 1 kHz, 10% total harmonisk forvrængning)

Indgange

AUDIO IN MD (VIDEO) (phono-jackstik):

Følsomhed 500/250 mV,

impedans 47 kiloohm

Udgange

OPTICAL DIGITAL OUT (CD):

Optisk

PHONES:

Accepterer hovedtelefoner

med en impedans på

8 ohm eller mere

SPEAKER:

6 ohm

fortsættes

Specifikationer (fortsat)

CD-afspilleren

| | |
|--------------|---|
| System | Compact disc og digitalt lydsystem |
| Laser | Halvlederlaser ($\lambda = 780$ nm) Udstrålingsvarighed: kontinuerlig |
| Bølgelængde | 780 - 790 nm |
| Frekvensgang | 2 Hz - 20 kHz ($\pm 0,5$ dB) |

Kassettebåndoptageren

| | |
|----------------|---|
| Optagesystem | 4-spors, 2-kanals stereo |
| Frekvensgang | 50 - 13.000 Hz (± 3 dB) med brug af en Sony TYPE I kassette |
| Wow og flutter | $\pm 0,15\%$ W. Peak (IEC) $0,1\%$ W. RMS (NAB) $\pm 0,2\%$ W. Peak (DIN) |

Tuneren

FM-stereo, FM/AM superheterodyn tuner

FM-tuner

| | |
|-------------------|-----------------------------------|
| Modtageområde | 87,5 - 108,0 MHz (50 kHz trin) |
| Antenne | FM-ledningsantenne |
| Antenneterminaler | 75 ohm ubalanceret |
| Mellemfrekvens | 10,7 MHz |

AM-tuner

| | |
|-------------------|--|
| Modtageområde | 531 - 1.602 kHz (med afstemningsinterval ved 9 kHz) |
| Model til Europa: | 530 - 1.710 kHz (med afstemningsinterval ved 10 kHz) |
| Andre modeller: | 531 - 1.602 kHz (med afstemningsinterval ved 9 kHz) |
| Antenne | AM-rammeantenne, ekstern antenneterminale |
| Mellemfrekvens | 450 kHz |

Højtaltalerne

| | |
|------------------|--|
| Højtaltersystem | To-vejs, basrefleks system |
| Højtalterenheder | 12 cm diam. bashøjtaler, keglemembran-type 2,5 cm diam. diskanthøjtaler, semi- dome type |
| Nominal impedans | 6 ohms |
| Mål (b/h/d) | Ca. 150 \times 252 \times 255 mm |
| Vægt | Ca. 2,6 kg netto pr. højtaler |

Generelt

Strømforsyning

| | |
|-------------------|---|
| Model til Europa: | 230 V AC, 50/60 Hz |
| Andre modeller: | 110 - 120 V eller 220 - 240 V AC, 50/60 Hz |
| | Justerbar med spændingsvælger |

Effektforbrug

| | |
|----------------------|---|
| Modellen til Europa: | Se navnepladen 0,5 W (i standbyindstilling) |
| Andre modeller: | Se navnepladen |

Mål (b/h/d)

| | |
|--|---|
| | Ca. 190 \times 252 \times 345 mm, inkl. fremspringende dele og kontroller |
|--|---|

Vægt

| | |
|--|------------|
| | Ca. 5,6 kg |
|--|------------|

Medfølgende tilbehør

| | |
|--|--|
| | Fjernbetjening (1) AM-rammeantenne (1) FM-ledningsantenne (1) Batterier (2) |
|--|--|

Vi forbeholder os ret til ændring af design og specifikationer uden varsel.

VAROITUS

Tulipalo- ja sähköiskuvaaran välttämiseksi laitetta ei saa jättää alttiiksi sateelle tai kosteudelle.

Sähköiskun välttämiseksi laitetta ei saa avata. Jätä kaikki huoltotyöt ammattihenkilön suorittavaksi.

Älä asenna laitetta ahtaaseen paikkaan, kuten kirjakaappiin tms.

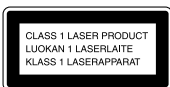

Tämä laite on luokiteltu LUOKAN 1 LASERLAITTEEKSI. LUOKAN 1 LASERLAITE -merkki sijaitsee laitteen takaseinässä.

Tulipalon estämiseksi älä peitä laitteen ilmanvaihtoaukkoja sanomalehdillä, pöytäliinoilla, verhoilla jne. Älä myöskään aseta palavia kynttilöitä laitteen päälle.

Älä aseta nestettä sisältäviä esineitä, kuten maljakoita, laitteen päälle tulipalo- ja sähköiskuvaaran vuoksi.



Älä laita paristoa tavallisten talousjätteiden sekaan. Hävitä se oikein kemiallisena jätteenä.

Sisältö

Osien tunnistus

| | |
|--------------------|---|
| Päälaite | 4 |
| Kauko-ohjain | 5 |

Aloittaminen

| | |
|---|---|
| Järjestelmän liittäminen | 6 |
| Kahden AA-kokoisien (R6) pariston asettaminen kauko-ohjaimen | 7 |
| Kellon säätäminen aikaan | 7 |

CD

| | |
|---|---|
| CD-levyn asettaminen | 8 |
| CD-levyn soitto — Tavallinen soitto/hajasoitto/ uudelleensoitto | 8 |
| CD-raitojen ohjelmointi — Ohjelmoitu soitto | 9 |
| CD-näytön käyttö | 9 |

Viritin

| | |
|---|----|
| Radioasemien esivirittäminen | 10 |
| Radion kuunteleminen — Esiviritettyjen asemien kuuntelu | 10 |
| Radiotietojärjestelmän käyttö (RDS)* | 11 |

Nauha

| | |
|---|----|
| Nauhan asettaminen | 12 |
| Nauhan soitto | 12 |
| Äänitys nauhalle — Tahdistettu CD-äänitys/äänitys käsini/ohjelmoitu editointi | 13 |
| Radio-ohjelmien ajastinäänitys | 14 |

Äänen säätö

| | |
|-------------------|----|
| Äänen säätö | 16 |
|-------------------|----|

Muut ominaisuudet

| | |
|--|----|
| Nukahtaminen musiikin soidessa — Uniajastin | 16 |
| Herääminen musiikin soittoon — Päivittäinen ajastin | 16 |

Valinnaiset laitteet

| | |
|---|----|
| Valinnaisten laitteiden liittäminen | 18 |
|---|----|

Lisätietoja

| | |
|-----------------------------|----|
| Huomautuksia | 19 |
| Vianetsintä | 20 |
| Tekniset ominaisuudet | 21 |

* Vain Euroopan malli

FI

Osat on järjestetty aakkosjärjestykseen.

Katso tarkemmat tiedot suluissa () näkyviltä sivuilta.

Päälaite

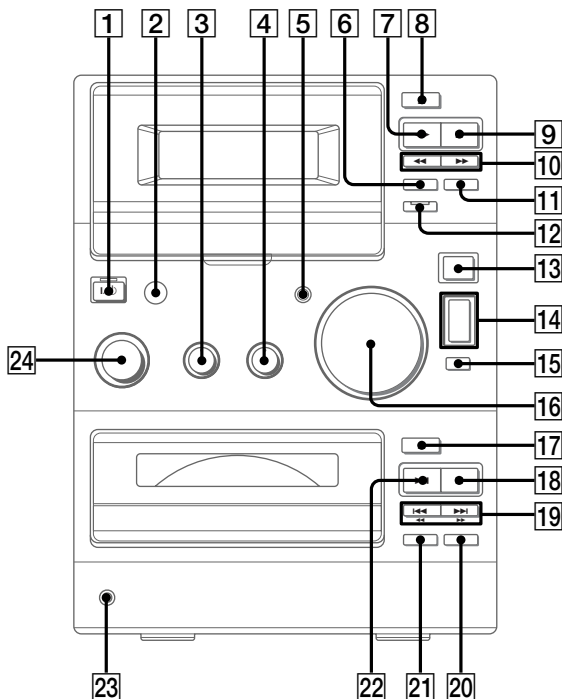

BASS **3** (16)
 CD EJECT **17** (8)
 CD SYNC **12** (13, 14)
 CD **22** (8, 9)
 CD **18** (8, 9, 21)
 CD **19** (8, 9)
 CD **19** (8, 9)
 DSG **5** (16, 18)
 FUNCTION **24** (8~10, 12, 13, 18)

Kauko-ohjaimen tunnistin **2**
 PHONES-liitin (kuulokkeet) **23**
 PLAY MODE **21** (8, 9, 14)
 REPEAT **20** (8)
 TAPE EJECT **8** (12)
 TAPE REC **6** (13)
 TAPE **7** (12~14)
 TAPE **11** (12~14)
 TAPE **9** (12~14, 21)
 TAPE **10** (12)

TREBLE **4** (16)
 TUNER BAND **13** (10, 21)
 TUNING MODE **15** (10, 11)
 TUNING +/- **14** (10, 11)
 VOLUME **16** (17)

Painikkeiden kuvaus

I (virta) **1** (7, 10, 14, 17, 18)

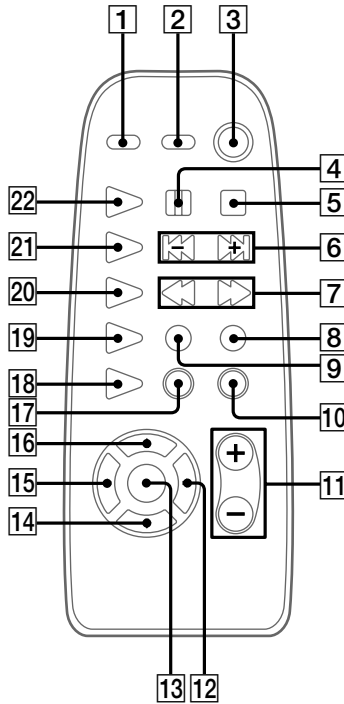

CD REPEAT **18** (8)
 CD ► **22** (8, 9)
 DIR MODE **19** (12~14)
 DISPLAY **2** (9, 11)
 DSG **1** (16)
 ENTER **13** (7, 10, 14, 17)
 MEMORY **16** (10)
 PLAY MODE **9** (8, 9, 14)

SLEEP **14** (16)
 STEREO/MONO **17** (11)
 TAPE ◀▶ **20** (12~14)
 TIMER SELECT **12** (15, 17)
 TIMER SET **15** (7, 14, 17)
 TUNER/BAND **21** (10)
 TUNING MODE **10** (10, 11)
 VOL +/- **11** (17)

Painikkeiden kuvaus

- ▬ **4** (8, 12~14)
- **5** (8, 9, 12~14)
- ◀▶ **6** (7~10, 14, 17)
- ◀▶▶ **7** (8, 10~12)
- ⏻ **10** (virta) **3** (7, 10, 14, 17)
- REC **8** (13)

Järjestelmän liittäminen

Liitä järjestelmä varusteisiin kuuluvilla johdoilla ja varusteilla suorittamalla alla olevien toimenpiteiden vaiheet **1** - **4**.

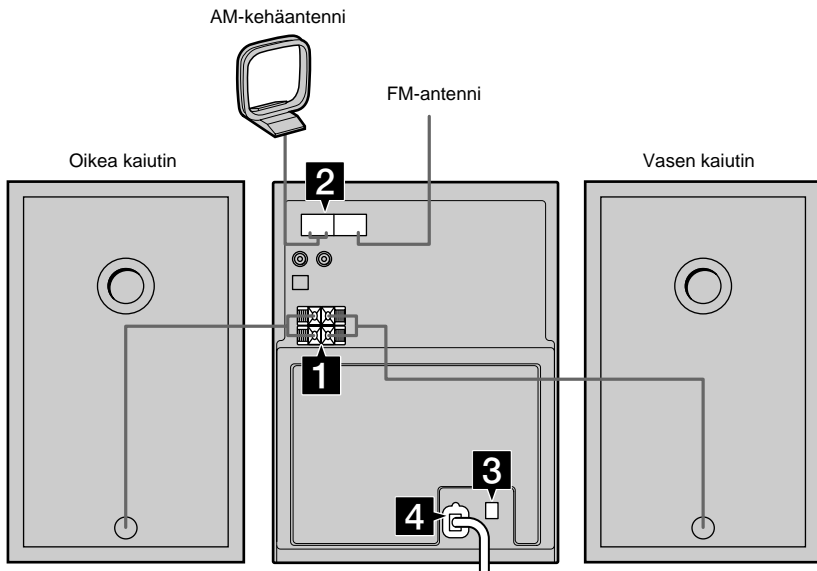

1 Liitä kaiuttimet.

Liitä oikean ja vasemman kaiuttimen johdot SPEAKER-liittämiin alla näkyvällä tavalla.

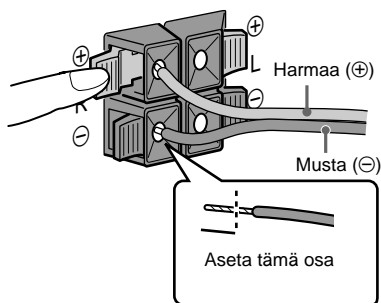

2 Liitä FM (ULA)- ja AM-antennit.

Kokoa AM-kehäantenni ennen sen liittämistä.

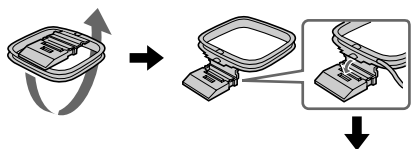

Liitintyyppi A Suorista FM (ULA)-johtoantenni vaakasuoraan AM-kehäantenni

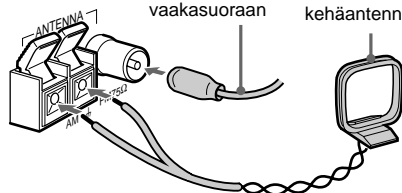

Liitintyyppi B Suorista FM (ULA)-johtoantenni vaakasuoraan AM-kehäantenni

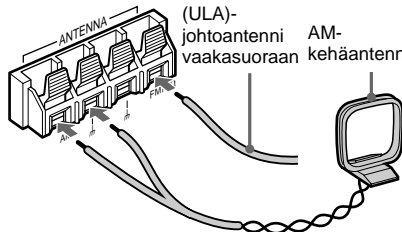

- 3** Malleissa, joissa on jännitteenvaihtin, aseta VOLTAGE SELECTOR paikallista verkkojännitettä vastaavaan asentoon.

110V-120V



220V-240V

VOLTAGE
SELECTOR

- 4** Liitä virtajohto seinäpistorasiaan.

Jos pistoke ei sovi seinäpistorasiaan, irrota varusteisiin kuuluva pistokesovitin (vain malleille, joiden varusteisiin se kuuluu).

Kytke virta laitteeseen painamalla painiketta I/⏻.

Kahden AA-kokoisen (R6) pariston asettaminen kauko-ohjaimen

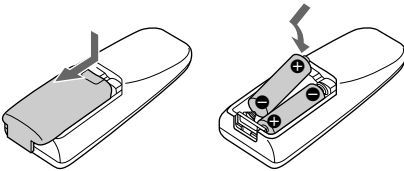

Vihje

Tavallisessa käytössä paristot kestävät noin kuusi kuukautta. Kun kauko-ohjain ei enää säädä laitteen toimintoja, vaihda kumpikin paristo.

Huomaus

Jos kauko-ohjainta ei aiota käyttää pitkään aikaan, ota paristot pois, jotta saadaan vältettyä mahdolliset paristovuodon aiheuttamat vauriot ja syöpyminen.

Kellon säätäminen aikaan

- 1 Kytke järjestelmän virta.**
- 2 Paina painiketta TIMER SET kauko-ohjaimesta.**
Jos kello säädetään aikaan ensimmäistä kertaa, siirry vaiheeseen 5.
- 3 Paina painiketta I◀◀/▶▶I kauko-ohjaimesta toistuvasti, kunnes "SET CLOCK" tulee näkyviin näyttöön.**
- 4 Paina painiketta ENTER kauko-ohjaimesta.**
Tuntilukeman merkintä alkaa vilkkua.
- 5 Säädä tuntilukema painelemalla painiketta I◀◀/▶▶I kauko-ohjaimesta toistuvasti.**
- 6 Paina painiketta ENTER kauko-ohjaimesta.**
Minuuttilukeman merkintä alkaa vilkkua.
- 7 Säädä minuuttilukema painelemalla painiketta I◀◀/▶▶I kauko-ohjaimesta toistuvasti.**
- 8 Paina painiketta ENTER.**
Kello alkaa käydä.

Järjestelmän kellon nollaus

Aloita uudelleen vaiheesta 1.

CD-levyn asettaminen

1 Paina painiketta CD EJECT ▲.

Levyalusta työtyy esiin.

2 Aseta CD-levy levyalustalle.

Aseta levy niin, että etikettipuoli tulee ylöspäin. Kun asetat levyalustaselle single-CD-levyn (8 cm CD), aseta se alustan sisimmälle ympyrälle.

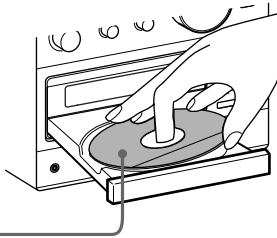

3 Sulje levyalusta painamalla painiketta CD EJECT ▲ uudelleen.

Huomautuksia

- Jos paikalleen on asetettu CD-singlelevy (8 cm CD), se ei näy etuikkunasta.
- Levylle painettu kirjoitus näkyy ylösalaisin katsottaessa etuikkunasta.

CD-levyn soitto

— Tavallinen soitto/hajasoitto/ uudelleensoitto

Tällä soittimella CD-levyt voidaan soittaa monella eri tavalla.

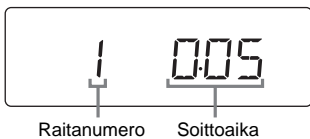

1 Käännä säädintä FUNCTION, kunnes "CD" tulee näkyviin näyttöön.

Painikkeiden CD ►|| ja CD ■ ympärillä oleva ilmaisin syttyy palamaan.

2 Paina painiketta PLAY MODE toistuvasti, kunnes haluttu muoto tulee näkyviin näyttöön.

| Valitse | Kun haluat soittaa |
|------------|---|
| Ei näyttöä | CD-levyn alkuperäisessä järjestyksessä. |
| SHUFFLE | CD-levyn raidat hajajärjestyksessä. |
| PGM | CD-levyn raidat halutussa järjestyksessä (katso "CD-raitojen ohjelmointi" sivulta 9). |

3 Paina painiketta CD ►|| (tai CD ► kauko-ohjaimesta).

Muut toiminnot

| Kun haluat | Toimi näin |
|-------------------------------------|--|
| Pysäyttää soiton | Paina painiketta CD ■. |
| Kytkeä tauon | Paina painiketta CD ► (tai kauko-ohjaimesta). Paina painiketta uudelleen, kun haluat jatkaa soittoa. |
| Valita raidan | Paina soiton tai tauon aikana painiketta CD ◀◀/▶▶ toistuvasti, kunnes haluttu raita löytyy. |
| Etsiä halutun kohdan raidalta | Paina toiston aikana painiketta CD ◀◀/▶▶ kunnes haluttu kohta löytyy. |
| Ottaa CD-levyn pois tai vaihtaa sen | Paina painiketta CD EJECT ▲. |
| Paina toistuvasti (uudelleensoitto) | Paina painiketta REPEAT toistuvasti toiston aikana, kunnes "REPEAT" tai "REPEAT 1" tulee näkyviin näyttöön. REPEAT: Kaikki CD-levyn raidat. REPEAT 1: Vain parhaillaan soiva raita. Uudelleensoitto lopetetaan painamalla painiketta REPEAT toistuvasti, kunnes "REPEAT" tai "REPEAT 1" katoaa näytöstä. |

CD-raitojen ohjelmointi



— Ohjelmoitu soitto

CD-levyltä voidaan ohjelmoida jopa 24 raitaa soimaan halutussa järjestyksessä.

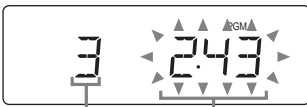
- 1 Käännä säädintä **FUNCTION**, kunnes “CD” tulee näkyviin näyttöön.
- 2 Painele painiketta **PLAY MODE** toistuvasti, kunnes “PGM” tulee näkyviin häytöön.
- 3 Painele painiketta **CD**  toistuvasti, kunnes haluttu raitanumero tulee näkyviin.





Valittu raitanumero Kokonaissoittoaika

- 4 Paina painiketta **PLAY MODE**.
Valittu raita on ohjelmoitu.
Kappalenumero tulee näkyviin näyttöön.
- 5 Jos haluat ohjelmoida muitakin raitoja, toista vaiheita 3 ja 4.
- 6 Paina painiketta **CD**  (tai **CD**  kauko-ohjaimesta).

| Kun haluat | Toimi näin |
|--------------------------------|---|
| Lopettaa ohjelmoidun soiton | Painele painiketta PLAY MODE toistuvasti, kunnes “PGM” katoaa näytöstä. |
| Lisätä raidan ohjelman loppuun | Suorita vaiheet 3 ja 4 ohjelmoidun soiton ollessa pysäytettynä. |
| Poistaa koko ohjelman | Paina painiketta CD  ohjelmoidun soiton ollessa pysäytettynä. |

Vihjeitä

- Tehty ohjelma pysyy tallessa ohjelmoidun soiton loputtuakin. Kun haluat soittaa ohjelman uudelleen, kytke toiminto CD:lle ja paina sitten painiketta **CD**  (tai **CD**  kauko-ohjaimesta).
- “--:--” näkyy näytössä, kun ohjelmoitu kokonaisaika ylittää 100 minuuttia.

CD-näytön käyttö

Paina painiketta **DISPLAY** kauko-ohjaimesta toistuvasti.

Näyttö muuttuu seuraavalla tavalla:

Tavallisen toiston aikana

Parhaillaan soivan raidan numero ja kulunut soittoaika → parhaillaan soivan raidan numero ja raidalla jäljellä oleva soittoaika → koko CD-levyn jäljellä oleva soittoaika → kellonäyttö → Parhaillaan soivan raidan numero ja kulunut soittoaika →

Kun CD-levy on pysäytetty

Kokonaissoittoaika → kellonäyttö → parhaillaan voimassa oleva lähdenäyttö → Kokonaissoittoaika →

HUOM!

Jos CD-levyllä on 25 raitaa tai enemmän, parhaillaan soivan raidan jäljellä oleva aika näkyy merkintänä “--:--” alkaen raitanumerosta 25.

Radioasemien esivirittäminen

Järjestelmän muistiin voidaan tallentaa yhteensä 30 esiviritettyä asemaa (20 FM (ULA):lta ja 10 AM:lta).

- Käännä säädintä FUNCTION, kunnes "TUNER" tulee näkyviin näyttöön.**
Painikkeen TUNER BAND ympärillä oleva ilmaisin syttyä palamaan.
- Valitse painiketta TUNER BAND painamalla FM tai AM.**
- Painele painiketta TUNING MODE toistuvasti, kunnes "AUTO" tulee näkyviin.**
- Paina painiketta TUNING +/- (tai ◀◀/▶▶ kauko-ohjaimesta).**
Taaajuus muuttuu järjestelmän selatessa asemia. Selaus loppuu automaattisesti, kun jokin asema viritetty kohdalle. Merkkivalo "TUNED" ja "STEREO" (vain stereolähetyksille) näkyy tällöin näytössä.
- Paina painiketta MEMORY kauko-ohjaimesta.**
Esiviritysnumero vilkkuu.

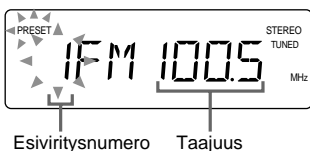

- Valitse painiketta ◀◀/▶▶ kauko-ohjaimesta toistuvasti painelemalla haluamasi esiviritysnumero.**
- Paina painiketta ENTER kauko-ohjaimesta.**
Asema on nyt tallennettu valitulle esiviritysnumerolle.
- Esiviritä muut asemat toistamalla vaiheita 2-7.**

Heikon aseman virittäminen
Painele vaiheessa 3 painiketta TUNING MODE toistuvasti, kunnes "AUTO" ja "PRESET" katoavat häytöstä, ja viritä asema sitten painelemalla toistuvasti painiketta TUNING +/- (tai ◀◀/▶▶ kauko-ohjaimesta).

Esiviritysnumeron muuttaminen
Aloita uudelleen vaiheesta 2.

Vihje

Esiviritetyt asemat pysyvät tallessa järjestelmän muistissa noin päivän, vaikka virtajohto irrotetaan tai esiintyy virtakatko.

AM-viritysjakson muuttaminen (ei koske Euroopan, Keski-Idän ja Filippiinien malleja)

AM-viritysjakso on tehtaalla säädetty 9 kHz:iin (tai 10 kHz:iin joidenkin alueiden malleissa). Jos joudut muuttamaan AM-viritysjaksoa, viritä ensin jollekin AM-asetalle ja katkaise sitten virta. Kytke virta uudelleen pitämällä painike TUNING + painettuna. Kun muutat jakson, kaikki esiviritetyt AM-asetat pyyhkiytyvät pois. Kun haluat palauttaa alkuperäisen jakson, viritä ensin jollekin AM-asetalle ja katkaise sitten virta. Paina painike TUNING – painettuna ja kytke järjestelmän virta uudelleen.

Radion kuunteleminen

— Esiviritettyjen asemien kuuntelu

Kun radioasemat esiviritetään järjestelmän muistiin etukäteen, näiden asemien viritys myöhemmin käy helposti (katso "Radioasemien esivirittäminen" tältä sivulta).

- Käännä säädintä FUNCTION, kunnes "TUNER" tulee näkyviin näyttöön.**
- Valitse painiketta TUNER BAND painamalla FM tai AM.**
- Painele painiketta TUNING MODE toistuvasti, kunnes "PRESET" tulee näkyviin näyttöön.**
- Ota painiketta TUNING +/- (tai ◀◀/▶▶ kauko-ohjaimesta) painamalla esille halutun aseman esiviritysnumero.**

Virran katkaiseminen radiosta
Paina painiketta I/⏻.

Sellaisen aseman viritäminen, jota ei ole esiviritetty laitteen muistiin

Paina vaiheessa 3 painiketta TUNING MODE toistuvasti, kunnes "AUTO" ja "PRESET" katoavat näytöstä, ja viritä sitten painiketta TUNING +/- (tai ◀▶ kauko-ohjaimesta) toistuvasti painelemalla halutulle asemalle (manuaalinen viritys).

Vihjeitä

- Jos FM (ULA)-lähetysessä on staattista kohinaa, paina kauko-ohjaimen painiketta STEREO/MONO, kunnes "MONO" tulee näkyviin. Sen jälkeen, kun "MONO" on vierinyt näytön läpi, taajuus tulee näkyviin. Lähetys ei kuulu enää stereofoniseen, mutta sen laatu paranee.
- Säädä vastaanoton parantamiseksi varusteisiin kuuluvia antennia tai liitä erillinen antenni.

Radiotietojärjestelmän käyttö (RDS)

(Vain Euroopan malli)

Mikä on radiotietojärjestelmä?

Radiotietojärjestelmä (RDS)* on lähetysohjelma, jonka avulla radioasemat voivat lähettää tavallisen ohjelmasignaalin ohessa lisätietoja.

HUOM!

Radiotietojärjestelmä ei toimi oikein, jos kohdalle viritetty asema ei välitä radiotietosignaalia oikein tai jos tämä signaali on heikko.

* Kaikilla FM (ULA)-asemilla ei ole radiotietojärjestelmäpalvelua eikä kaikilla asemilla ole samoja palvelumuotoja. Jos et ole perillä radiotietojärjestelmästä, kysy paikallisilta radioasemilta tarkat tiedot alueellasi toimivista radiotietojärjestelmän palvelumuodoista.

Radiotietojärjestelmän lähetyksen vastaanotto

Valitse asema FM (ULA)-kaistalta.

Kun virität sellaiselle asemalle, jolla on radiotietojärjestelmäpalvelu, aseman nimi tulee näkyviin näyttöön.

Radiotietojärjestelmän tietojen katsominen

Joka kerta, kun painat kauko-ohjaimen painiketta DISPLAY, näyttö muuttuu seuraavalla tavalla:

Aseman nimi* → Taajuus → Kellonäyttö → Aseman nimi* →

* Jos radiotietojärjestelmän lähetystä ei oteta vastaan oikein, aseman nimi ei näy näytössä.

Nauhan asettaminen

- 1 Paina painiketta **TAPE EJECT** ▲.
- 2 Aseta äänitetty/äänitettävä nauha kasetinpitimeen.

Se puoli itseesi päin, joka halutaan toistaa/äänittää

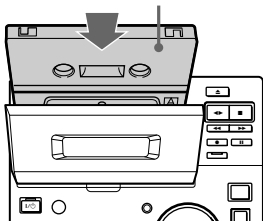

Muut toiminnot

| Kun haluat | Toimi näin |
|----------------------------------|---|
| Pysäyttää toiston | Paina painiketta TAPE ■. |
| Kytkeä tauon | Paina painiketta TAPE ▨. Toistoa jatketaan painamalla painiketta uudelleen. |
| Kelata nopeasti eteen tai taakse | Kun nauha on pysäytetty, paina painiketta TAPE ◀▶. |
| Ottaa nauhan pois | Paina painiketta TAPE EJECT ▲. |

Nauhan soitto

On mahdollista käyttää tyyppiä I (normaali) nauhoja.

- 1 Aseta äänitetty kasetti kasetinpitimeen.
- 2 Käännä säädintä **FUNCTION**, kunnes "TAPE" tulee näkyviin näyttöön.
Painikkeiden **TAPE** ◀▶ ja **TAPE** ■ ympärillä oleva ilmaisin syttyy palamaan.
- 3 Paina kauko-ohjaimen painiketta **DIR MODE** toistuvasti painamalla "↔", kun haluat toistaa kasetin yhden puolen, "↔)" kun haluat toistaa kummankin puolen tai "(↔)"*, kun haluat toistaa kummankin puolen toistuvasti.

* Nauha pysähtyy automaattisesti toistuttuaan viisi kertaa.

- 4 Paina painiketta **TAPE** ◀▶.
Paina painiketta **TAPE** ◀▶ uudelleen kääntöpuolen soittoa varten. Nauha alkaa toistua.

Äänitys nauhalle

— Tahdistettu CD-äänitys/äänitys käsin/ohjelmoitu editointi

On mahdollista äänittää CD-levyltä, radiosta tai mistä muusta tahansa liitetystä laitteesta. On mahdollista käyttää tyypin I (normaali) nauhoja.

| Vaiheet | Äänitys CD-levyltä (tahdistettu CD-äänitys) | Äänitys käsin |
|---------|--|---|
| 1 | Aseta kasetinpitimeen sellainen kasetti, jolle voidaan äänittää. | |
| 2 | Aseta CD-levy levyalustalle. | Käännä säädintä FUNCTION ja valitse lähde, jolta halutaan äänittää. |
| 3 | Käännä säädintä FUNCTION, kunnes "CD" tulee näkyviin näyttöön. | Aseta CD-levy paikalleen tai viritä halutulle asemalle. |
| 4 | Paina painiketta CD SYNC. Nauha on valmis äänitykseen. "REC" ja "▶" (tai "◀") näkyvät. Aloita äänitys itseesi päin osoittavalta puolelta painamalla painiketta TAPE ◀▶, kunnes "REC▶" muuttuu merkinnälle "◀REC". | Paina painiketta TAPE REC ● (tai ● REC kauko-ohjaimesta). |
| 5 | Paina kauko-ohjaimen painiketta DIR MODE toistuvasti ja valitse "↔", kun haluat äänittää nauhan yhdelle puolelle tai "↔)" tai "(↔)", kun haluat äänittää kummallekin puolelle. | |
| 6 | Paina painiketta TAPE ■. | Paina TAPE ■ ja aloita halutun lähteen soitto. |

Äänityksen pysäyttäminen

Paina painiketta TAPE ■.

Vihje

Käsin tapahtuvaa äänitystä varten:

Äänitys kytketään tauolle painamalla painiketta TAPE ■.

Nauha

jatkuu

Äänitys nauhalle (jatkuu)

CD-raitojen äänitys halutussa järjestyksessä

— ohjelmoitu editointi

- 1 Aseta kasetinpitimeen sellainen kasetti, jolle voidaan äänittää.**
- 2 Aseta CD-levy levylautaselle.**
- 3 Suorita ohjelmoidun soiton vaiheet 1-5 (katso s. 9).**
- 4 Paina painiketta CD SYNC.**

Nauha on valmis äänitykseen ja CD-levy soittoon.

“REC” ja “▶” (tai “◀”) näkyvät ja CD SYNC -ilmaisimien syttyä palamaan.

Kun äänitys halutaan aloittaa puolelta, joka osoittaa itsestäsi pois päin, paina painiketta TAPE ◀▶ kunnes “REC▶” muuttuu merkinnälle “◀REC”.
- 5 Paina kauko-ohjaimen painiketta DIR MODE toistuvasti ja valitse “↔”, kun haluat äänittää nauhan yhdelle puolelle tai “↔)” tai “(↔)”, kun haluat äänittää kummallekin puolelle.**
- 6 Paina painiketta TAPE II.**

| Kun haluat | Toimi näin |
|----------------------------------|---|
| Pysäyttää äänityksen | Paina painiketta TAPE ■. |
| Peruuttaa ohjelmoidun editoinnin | Paina painiketta PLAY MODE toistuvasti, kunnes “PGM” katoaa näytöstä. |

Vihje

On mahdollista määrittää mitkä raidat nauhoitetaan nauhan kullekin puolelle tahdistetun CD-äänityksen aikana. Paina vaiheessa 3 ensimmäisen puolen raitojen ohjelmoimisen jälkeen painiketta II kauko-ohjaimesta. Voit sitten ohjelmoida raidat toiselle puolelle. Valitse tässä tapauksessa “↔)” tai “(↔)” vaiheessa 5.

Radio-ohjelmien ajastinäänitys

Varmista ajastinäänitystä varten, että järjestelmän kello on säädetty oikein (katso “Kellon säätäminen aikaan” sivulta 7) ja esiviritä radioasema (katso “Radioasemien esivirittäminen” sivulta 10).

- 1 Viritä halutulle esiviritetylle asemalle, (katso “Radion kuunteleminen” sivulta 10).**
- 2 Aseta paikalleen sellainen kasetti, jolle voidaan äänittää.**
- 3 Paina painiketta TIMER SET kauko-ohjaimesta.**
- 4 Painele painiketta ◀◀/▶▶ kauko-ohjaimesta toistuvasti, kunnes “SET REC” tulee näkyviin näyttöön.**

“SET REC” viehii näytön poikki ja “⊖ REC” tulee näkyviin näyttöön.
- 5 Paina painiketta ENTER kauko-ohjaimesta.**

“ON TIME” tulee näkyviin ja tuntilukeman merkintä vilkkuu.
- 6 Säädä aloitusaika.**

Painele painiketta ◀◀/▶▶ kauko-ohjaimesta toistuvasti tuntilukeman säätämiseksi ja paina sitten painiketta ENTER kauko-ohjaimesta.

Minuuttilukeman merkintä alkaa vilkkua seuraavaksi.

Säädä minuuttilukema painelemalla painiketta ◀◀/▶▶ kauko-ohjaimesta toistuvasti ja paina sitten painiketta ENTER kauko-ohjaimesta.

“OFF TIME” tulee näkyviin, minkä jälkeen tuntilukeman merkintä vilkkuu jälleen.
- 7 Säädä lopetusaika toistamalla vaihe 6.**

Aloitusaika, lopetusaika, “TUNER” ja esiviritetty asema näkyvät vuorotellen, minkä jälkeen alkuperäinen näyttö palautuu.
- 8 Katkaise järjestelmän virta painamalla painiketta I/⏻.**

Kun äänitys alkaa, äänenvoimakkuuden taso säätyy automaattisesti minimiin.

| Kun haluat | Toimi näin |
|----------------------------|---|
| Tarkastaa säädöt | Paina kauko-ohjaimen painiketta TIMER SELECT toistuvasti, kunnes “⊖ REC” tulee näkyviin näyttöön. Esisäädetyt kohdat tulevat näkyviin perätysten. |
| Katkaista ajastimen virran | Paina kauko-ohjaimen painiketta TIMER SELECT toistuvasti, kunnes “⊖ REC” katoaa näytöstä. |

Vihje

Kun ajastin on säädetty, aikasäädöt pysyvät järjestelmän muistissa, kunnes ne muutetaan, vaikka järjestelmän virta katkaistaan tai ajastin sammutetaan. Viimeksi käytetyt säädöt tulevat taas voimaan, kun ajastin kytketään jälleen.

HUOM!

- Järjestelmän virta kytkeytyy 15 sekuntia ennen säädettyä aloitusaikaa.
- Jos järjestelmän virta on kytkettynä aloitusaikana, äänitystä ei tapahdu.
- Kun uniajastin on säädetty, ajastin ei toimi ennen kuin uniajastimen toiminta lopetetaan.

Äänen säätö

Dynaamisemman äänen säätö
(Dynaaminen äänigeneraattori)

Paina painiketta DSG.

Dynaamisen äänen säätäjän toiminnan
lopettaminen. Paina painiketta DSG uudelleen.

Basson säätö

Käännä säädintä BASS.

Bassoa voidaan säätää 7 vaiheessa.

Diskantin säätö

Käännä säädintä TREBLE.

Diskanttia voidaan säätää 7 vaiheessa.

Nukahtaminen musiikin soidessa

— Uniajastin

Uniajastimen avulla voidaan määrittää aika, jonka jälkeen järjestelmä lopettaa soiton ja katkaisee virran automaattisesti. Tällä tavalla voit nukahtaa musiikin soidessa.

Paina painiketta SLEEP kauko-ohjaimesta toistuvasti.

Aika muuttuu seuraavalla tavalla:

AUTO* → 90MIN → 80MIN → 70MIN →
... → 10MIN → OFF → AUTO* → ...

* Järjestelmän virta katkeaa, kun parhaillaan soiva CD-levy tai nauha loppuu (korkeintaan 100 minuuttia). Järjestelmän virta katkeaa myös, jos CD-levy tai nauha pysäytetään käsin.

| Kun haluat | Paina |
|-----------------------------------|--|
| Tarkastaa jäljellä olevan uniajan | SLEEP kauko-ohjaimesta kerran. |
| Muuttaa uniaikaa | SLEEP kauko-ohjaimesta toistuvasti kunnes haluttu aika tulee näkyviin. |
| Peruuttaa uniajastimen toiminnan | SLEEP kauko-ohjaimesta toistuvasti, kunnes "OFF" tulee näkyviin. |

Herääminen musiikin soittoon

— Päivittäinen ajastin

Säätämällä päivittäinen ajastin on mahdollista säätää järjestelmän virta kytkeytymään ja katkeamaan automaattisesti haluttuna aikana. Varmista tämän toiminnon käyttöä varten, että järjestelmän kello on säädetty oikeaan aikaan (katso "Kellon säätäminen aikaan" sivulta 7).

1 Valmistele se musiikkilähde, jonka halutaan kuuluvan järjestelmän kytkiessä virran.

- CD: Aseta CD-levy paikalleen. Jos haluat aloittaa soiton joltakin tietyltä raidalta, ohjelmoi raidat (katso “CD-raitojen ohjelmointi” sivulta 9).
- Nauha: Aseta paikalleen nauha niin, että soitettava puoli osoittaa itseesi päin.
- Radio: Viritä kohdalle haluttu esiviritysasema (katso “Radion kuunteleminen” sivulta 10).

2 Säädä äänenvoimakkuus.

3 Paina painiketta TIMER SET kauko-ohjaimesta.

4 Painele painiketta ◀◀/▶▶ kauko-ohjaimesta toistuvasti, kunnes “SET DAILY” tulee näkyviin näyttöön.

“SET DAILY” vierii näytön poikki ja, “☺ DAILY” tulee näkyviin näyttöön.

5 Paina painiketta ENTER kauko-ohjaimesta.

“ON TIME” tulee näkyviin, minkä jälkeen tuntilukeman merkintä alkaa vilkkua.

6 Säädä aloitusaika.

Säädä tuntilukema painelemalla painiketta ◀◀/▶▶ toistuvasti ja paina sitten kauko-ohjaimen painiketta ENTER kauko-ohjaimesta.

Minuuttilukeman merkintä alkaa vilkkua seuraavaksi.

Säädä minuuttilukema painelemalla painiketta ◀◀/▶▶ kauko-ohjaimesta toistuvasti ja paina sitten painiketta ENTER.

“OFF TIME” tulee näkyviin, minkä jälkeen tuntilukeman merkintä alkaa jälleen vilkkua.

7 Säädä lopetusaika toistamalla vaihe 6.

8 Painele painiketta ◀◀/▶▶ kauko-ohjaimesta toistuvasti, kunnes haluamasi musiikkilähde tulee näkyviin.

Näyttö muuttuu seuraavalla tavalla:

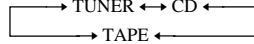

9 Paina painiketta ENTER kauko-ohjaimesta.

Aloitusaika, lopetusaika ja musiikkilähde tulevat näkyviin vuorotellen, minkä jälkeen alkuperäinen näyttö palautuu.

10 Katkaise järjestelmän virta painamalla painiketta I/☺.

| Kun haluat | Toimi näin |
|----------------------------|---|
| Tarkastaa säädöt | Paina painiketta TIMER SELECT kauko-ohjaimesta toistuvasti, kunnes “☺ DAILY” tulee näkyviin näyttöön. Esiviritytetyt säädöt tulevat näkyviin vuorotellen. |
| Katkaista ajastimen virran | Paina painiketta TIMER SELECT kauko-ohjaimesta toistuvasti, kunnes “☺ DAILY” katoaa näytöstä. |

Vihje

Kun ajastin on säädetty, aikasäädöt pysyvät järjestelmän muistissa kunnes ne muutetaan, vaikka järjestelmän virta katkaistaan tai ajastin sammutetaan. Viimeksi voimassa olleet säädöt tulevat voimaan, kun ajastin kytketään uudelleen.

HUOM!

- Järjestelmän virta kytkeytyy 15 sekuntia ennen määritettyä aloitusaikaa.
- Jos olet säätänyt uniajastimen, päivittäinen ajastin ei toimi ennen kuin uniajastimen toiminta on lopetettu.

Valinnaisten laitteiden liittäminen

Järjestelmään voidaan liittää monia laitteita toiminnan monipuolistamiseksi. Varmista, että samanväriset pistokkeet ja liittimet tulevat liitetyiksi.

MD-dekin/kuvanauhurin
äänen lähtöliittimiin

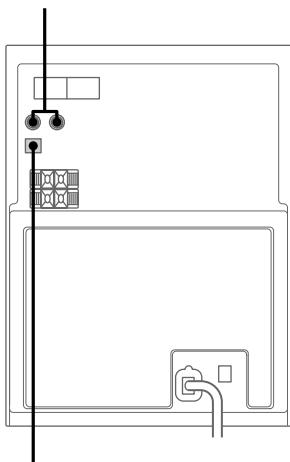

MD-dekin digitaalitulon
liittimeen*

* Jos liittimessä on suojus, ota se pois ennen käyttöä.

| Kun haluat | Toimi näin |
|--|---|
| Tehdä digitaaliäänityksen CD-levystä MD-levylle. | Liitä optinen johto. |
| Kuunnella liitettyä MD-dekkiä. | Käännä säädintä FUNCTION, kunnes "MD" tulee näkyviin näyttöön. |
| Kuunnella liitettyä kuvanauhuria. | Käännä säädintä FUNCTION, kunnes "VIDEO" tulee näkyviin näyttöön. |

Vihje

Jos asentoa "VIDEO" ei voi valita kääntämällä säädintä FUNCTION, paina painiketta I/⏻ samalla, kun painat painiketta DSG alas. Toiminto muuttuu "MD" "VIDEO" ja "VIDEO" tulee näkyviin näyttöön. "MD" kytketään takaisin toistamalla toimenpide.

Huomautuksia

Käyttöjännitteestä

Ennen kuin aloitat järjestelmän käytön, varmista, että sen käyttöjännite on sama kuin paikallinen verkkojännite.

Turvallisuudesta

- Laite ei katkea vaihtovirtalähteestä (verkosta) niin kauan kuin se on liitetty seinäpistorasiaan, itse laitteen virta olisi katkaistua.
- Irrota laite seinäpistorasiasta (verkosta), jos sitä ei aiota käyttää pitkähköön aikaan. Irrota virtajohto (verkkojohto) ottamalla kiinni pistokkeesta. Älä vedä itse johdosta.
- Jos järjestelmän sisään putoaa tai kaatuu jotakin, irrota se verkosta ja tarkastuta ammattihenkilöllä ennen kuin jatkat sen käyttöä.
- Virtajohto on vaihdutettava aina asiantuntevassa huolto liikkeessä.

Sijoituksesta

- Älä sijoita laitetta kaltevaan asentoon.
- Älä sijoita laitetta seuraavanlaisiin paikkoihin:
 - Erittäin kuumiin tai kylmiin paikkoihin
 - Pölyisiin tai likaisiin paikkoihin
 - Hyvin kosteisiin paikkoihin
 - Paikkoihin, joissa on värinää
 - Paikkoihin, joihin aurinko paistaa suoraan
- Ole varovainen, kun sijoitat laitteen tai kaiuttimet pinoille, jotka on käsitelty (vahalla, öljyllä, kiillotusaineella jne.), koska pintaan saattaa syntyä tahtoja tai sen väri saattaa lähteä.

Kuumuuden kertymisestä

- Laitteen kuumentuminen käytön aikana on normaalia.
- Sijoita laite sellaiseen paikkaan, jossa ilma pääsee vaihtumaan riittävästi, jotta kuumuutta ei pääse kertymään järjestelmään.

Jos järjestelmää käytetään jatkuvasti suurella äänenvoimakkuudella, laitteen ylä- ja alapinnan ja sivujen lämpötila nousee huomattavasti. Älä kosketa laitteen pintoja, jotta et polta itseäsi.

Epäkuntoon menemisen estämiseksi älä peitä viilennystä varten olevan puhaltimen ilmanvaihtoaukkoa.

Käytöstä

- Jos järjestelmä tuodaan suoraan kylmästä paikasta lämpimään tai sijoitetaan hyvin kosteaan suhteeseen, kosteutta saattaa muodostua CD-suonitteen sisälle. Jos näin käy, järjestelmä ei toimi oikein. Ota CD-levy pois ja anna järjestelmän olla virta kytkettynä noin tunnin, jotta kosteus haihtuu.
- Kun laitetta joudutaan kuljettamaan, ota CD-levy pois levyalustalta.

Jos järjestelmän suhteen ilmenee kysyttävää tai ongelmia, pyydämme ottamaan yhteyden lähimpään Sony-liikkeeseen.

Huomautuksia CD-levyistä

- Ennen kuin aloitat CD-levyn soiton, pyyhi sen pinta kankaalla. Pyyhi CD-levyt keskeltä reunoille päin.
- Älä soita CD-levyä, jonka pinnalle on liimattu tarroja, teippiä tms., sillä tällaisen levyn soittaminen saattaa vahingoittaa järjestelmää.
- Älä käytä liuottimia.
- Älä jätä CD-levyjä auringonpaisteeseen tai lämmönlähteiden lähetyville.

Pintojen puhdistaminen

Puhdista pinnat ja säätimet pehmeällä kankaalla, joka on kostutettu mietoon pesuliukokseen. Älä käytä hankaavia puhdistuslappuja, pulvereita tai liuottimia kuten tinneriä, bensiiniä tai alkoholia.

Nauhan sisällön tallennus pysyvästi

Jotta nauhoitusta ei voi pyyhkiä pois vahingossa äänittämällä sen päälle, irrota liuskat A- ja B-puolelta kuvassa näytetyllä tavalla.

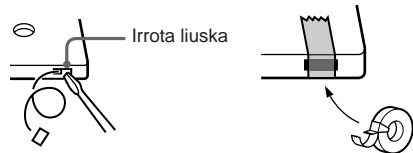

Jos haluat myöhemmin käyttää nauhaa äänitykseen, peitä liuskan jättämä aukko teipillä.

Ennen kuin asetat kasetin kasettidekkiin

Kiristä nauha. Muuten nauha saattaa tarttua kiinni dekin soittomekanismiin ja vahingoittaa.

Kun käytetään yli 90 minuutin pituista nauhaa

Tällaiset nauhat venyvät helposti. Älä muuta toimintoa, esim. soittoa pysäytykselle tai eteenkelaukselle jne. usein. Nauha saattaa tarttua kiinni soittomekanismiin.

Nauhapäiden puhdistaminen

Puhdista nauhapäät joka 10. käyttötunti. Puhdista nauhapäät ennen tärkeän äänityksen tekemistä ja vanhan nauhan soittamisen jälkeen. Käytä alan liikkeistä saatavaa kuiva- tai märkätyyppistä puhdistuskasettia. Katso tarkat ohjeet puhdistuskasetin mukana toimitetusta käyttöohjeesta.

Nauhapäiden demagnetointi

Demagnetoi nauhapäät ja nauhan kanssa kosketuksiin joutuvat metalliosat joka 20. tai 30. käyttötunti alan liikkeistä saatavalla demagnetointikasetilla. Katso tarkemmat tiedot demagnetointikasetin mukana toimitetusta käyttöohjeesta.

Vianetsintä

Jos järjestelmän toiminnassa on ongelmia, suorita seuraavat toimenpiteet:

- 1 Varmista, että virtajohto ja kaiuttimien johdot on liitetty oikein ja lujasti.
- 2 Etsi ongelma alla olevasta vianetsintäoppaasta ja korjaa mainitulla tavalla.

Jos ongelmaa ei saada ratkaistua edellä mainitulla tavalla, pyydämme ottamaan yhteyden lähimpään Sony-liikkeeseen.

Yleistä

Ei ääntä kaiuttimista.

- Säädä ääneuvoimakkuus.
- Kuulokkeet on liitetty.
- Tarkasta kaiuttimien liitännät.

Huomattava kohina tai humina.

- TV tai videonauhuri on sijoitettu liian lähelle laitetta. Siirrä laite pois TV:n tai videonahurin läheisyydestä.

“0:00” (tai “AM 12:00”) vilkkuu näytössä.

- On ollut virtakatko. Säädä kello (katso s. 7) ja ajastinsäädöt (katso s. 14 ja 16) uudelleen.

Ajastin ei toimi.

- Varmista, että kello on säädetty oikein (katso s. 7).
- Päivittäistä ajastinta ja ajastinäänitystä ei voi käyttää samanaikaisesti.

☹ “DAILY” ja “REC” eivät näy painettaessa kauko-ohjaimen painiketta TIMER SELECT.

- Varmista, että kukin ajastin on säädetty oikein (katso s. 14 ja 16).
- Varmista, että kello on säädetty oikein (katso s. 7).

TV-ruudun väri on huono.

- Siirrä kaiuttimet kauemmas TV-vastaanottimesta.

Kauko-ohjain ei toimi.

- Kauko-ohjaimen ja laitteen välissä on jokin este.
- Kauko-ohjainta ei kohdisteta järjestelmän kauko-ohjaimen tunnistimeen.
- Kauko-ohjaimen paristot ovat kuluneet. Vaihda paristot.
- Varmista, että paristot asetetaan oikein päin.

Kaiuttimet

Ääni tulee vain yhdestä kanavasta tai vasen ja oikea äänenvoimakkuus on epätasapainossa.

- Tarkasta kaiuttimien liitännät ja sijoitus.

CD-soitin

CD-levy ei soi.

- CD-levy on likainen.
- CD-levyn pinta on naarmuttunut. Vaihda CD-levy.
- CD-levy on asetettu etikettipuoli alaspäin.
- Järjestelmään on muodostunut kosteutta. Ota CD-levy pois ja anna laitteen olla virta kytkettynä noin tunnin, jotta kosteus haihtuu.

Soitto ei ala ensimmäiseltä raidalta.

- Soitin on ohjelmoidulla soitolla tai hajasoitolla. Painele painiketta PLAY MODE toistuvasti, kunnes “PGM” ja “SHUFFLE” katoavat.

Kasettidekki

Äänitys ei onnistu.

- Kasetinpitimessä ei ole nauhaa.
- Äänityksensuojaliuska on irrotettu kasetista (katso s. 19).
- Nauha on kelutunut loppuun.

Nauha ei äänity tai toistu tai äänen taso laskee.

- Nauhapäät ovat likaiset. Puhdista ne (katso s. 19).
- Äänitys/toistopäät ovat magnetoituneet. Demagnetoi ne (katso s. 19).

Nauhan sisältö ei pyyhkiydy pois kokonaan.

- Äänitys/toistopäät ovat magnetoituneet. Demagnetoi ne (katso s. 19).

Huomattava kohina tai värinä tai ääni jää pois.

- Vetoakselit tai vastarullat ovat likaiset. Puhdista ne (katso s. 19).

Kohina lisääntyy tai korkeat taajuudet jäävät pois.

- Äänitys/toistopäät ovat magnetoituneet. Demagnetoi ne (katso s. 19).

Viritin

Huomattava kohina tai humina ("TUNED" tai "STEREO" vilkkuu).

- Säädä antennia.
- Signaalin voimakkuus on liian heikko. Liitä erillinen antenni.
- Varmista, että antenni on liitetty oikein.
- Älä taita antennia äläkä kierrä sitä vyyhdelle.
- FM (ULA)-antennin muodostavat kaksi johtoa ovat vetäytyneet kauemmas toisistaan kuin mitä oli laite ostettaessa. Korjaa tai vaihda.
- AM-antenni on irronnut jalustalta.
- Pidä antennit mahdollisimman kaukana kaiutinjohdoista.

Stereofoninen FM (ULA)-ohjelma ei kuulu stereona.

- Paina kauko-ohjaimen painiketta STEREO/MONO, kunnes "STEREO" tulee näkyviin näyttöön.

Järjestelmän säätäminen alkusäädöille

Kun järjestelmän virta on kytketty, paina painikettaita TAPE ■, CD ■ ja TUNER BAND yhtäaikaan.

Järjestelmä on nyt säädetty tehdassäädöille. Kaikki tehdyt säädöt ovat pyyhkiytyneet pois ja ne on säädettävä uudelleen.

Viestit

Jokin seuraavista viesteistä saattaa tulla näkyviin tai vilkkua näytössä toiminnan aikana.

NO DISC

- Levyalustalla ei ole CD-levyä.

PGM FULL

- Yritetään ohjelmoida 25 raitaa tai enemmän.

Tekniset ominaisuudet

Vahvistinosa

Euroopan malli:

DIN-teholähtö (nimellinen):

30 + 30 W

(6 ohmia 1 kHz:llä, DIN)

Jatkuva RMS-teholähtö (viite):

35 + 35 W

(6 ohmia 1 kHz:llä, 10 % harmoninen kokonaissärö)

Musiikkiteholähtö (viite): 85 + 85 W

Muut mallit:

Seuraava on mitattu 230 V:lla vaihtovirtaa, 60 Hz:llä

DIN-teholähtö (nimellinen):

27 + 27 W

(6 ohmia 1 kHz:llä, DIN)

Jatkuva RMS-teholähtö (viite):

32 + 32 W

(6 ohmia 1 kHz:llä, 10 % harmoninen kokonaissärö)

Seuraava on mitattu 220 V:lla vaihtovirtaa, 60 Hz:llä

DIN-teholähtö (nimellinen):

23 + 23 W

(6 ohmia 1 kHz:llä, DIN)

Jatkuva RMS-teholähtö (viite):

26 + 26 W

(6 ohmia 1 kHz:llä, 10 % harmoninen kokonaissärö)

Tulot

AUDIO IN MD (VIDEO) (phonoliittimet):

Herkkyys 500/250 mV,
impedanssi 47 kilo-ohmia

Lähdöt

OPTICAL DIGITAL OUT (CD):

Optinen

PHONES:

Ottaa vastaan
impedanssiltaan 8 ohmin
tai suuremmat kuulokkeet

SPEAKER:

6 ohmia

jatkuu

Tekniset ominaisuudet (jatkuu)

CD-soitinjärjestelmä

| | |
|----------------|--|
| Järjestelmä: | Digitaalinen CD-audiojärjestelmä |
| Laser: | Puolijohdelaser ($\lambda = 780$ nm) |
| Aallon pituus: | Välityskesto: jatkuva 780 - 790 nm |
| Taajuusvaste: | 2 Hz - 20 kHz ($\pm 0,5$ dB) |

Kasettisoitinosa

| | |
|---------------------|--|
| Äänitysjärjestelmä: | 4-raitainen, 2-kanavainen stereo |
| Taajuusvaste: | 50 - 13000 Hz (± 3 dB) käytettäessä tyypin I Sony-kasettia |
| Värinä ja huojunta: | $\pm 0,15\%$ huipulla (IEC) 0,1 % RMS (NAB) $\pm 0,2\%$ huipulla (DIN) |

Viritinosa

FM-stereo, FM/AM superheterodyneviritin

FM-viritinosa

| | |
|-------------------|------------------------------------|
| Viritysala: | 87,5 - 108,0 MHz (50 kHz vaihe) |
| Antenni: | FM (ULA)-johtoantenni |
| Antenniliittimet: | 75 ohmin epätasapainottomat |
| Välitaajuus: | 10,7 MHz |

AM-viritinosa

| | |
|-----------------|--|
| Viritysala | 531 - 1602 kHz (viritysvaihe säädettyinä 9 kHz:iin) |
| Euroopan malli: | 530 - 1710 kHz (viritysvaihe säädettyinä 10 kHz:iin) |
| Muut mallit: | 531 - 1602 kHz (viritysvaihe säädettyinä 9 kHz:iin) |
| Antenni: | AM-kehäantenni, ulkoisen antennin liitin |
| Välitaajuus: | 450 kHz |

Kaiuttimet

| | |
|---------------------|--|
| Kaiutinjärjestelmä: | kaksitie, bassorefleksijärjestelmä |
| Kaiutinyksiköt: | 12 cm halk., kartiomainen bassokaiutin 2,5 cm halk. puolikupolimainen diskanttikaiutin |
| Nimellisimpedanssi: | 6 ohmia |
| Mitat (l/k/s): | Noin 150 × 252 × 255 mm |
| Paino: | Noin 2,6 kg per kaiutin |

Yleistä

| | |
|------------------|--|
| Virtavaatimukset | 230 V vaihtovirta, 50/60 Hz |
| Euroopan malli: | 110 - 120 V tai 220 - 240 V vaihtovirta, 50/60 Hz |
| Muut mallit: | Säädettävissä jännitteenvalitsimella |
| Virrankulutus | Katso arvokilvestä |
| Euroopan malli: | 0,5 W (valmiustilassa) |
| Muut mallit: | Katso arvokilvestä |
| Mitat (l/k/s): | Noin 190 × 252 × 345 mm mukaanlukien esiintyöntyvät osat ja säätimet |
| Paino: | Noin 5,6 kg |
| Vakiovarusteet: | Kauko-ohjain (1) AM-kehäantenni (1) FM (ULA)-johtoantenni (1) Paristot (2) |

Pidätämme oikeuden muuttaa ulkoosua ja teknisiä ominaisuuksia ilman erillistä ilmoitusta.