



## Hurtig opsætningsguide/Pika-asennusopas

DAV-DZ730

Yderligere oplysninger findes i betjeningsvejledningen.  
Lisätietoja on käyttöohjeessa.

### 1 Tilslutning af højttalere/Kaiuttimien kytkeminen

Start med at samle højttalerne (se din Vejledning til installation af højttalere), og tilslut derefter højttalerkablerne, så de svarer til farverne på SPEAKERS-stikkene på enheden.

Kokoa ensin kaiuttimet (lisätietoja on Kaiuttimen asennusohjeessa) ja kytke sitten kaiutinjohtot laitteen SPEAKERS-liitäntöihin niiden värien mukaan.

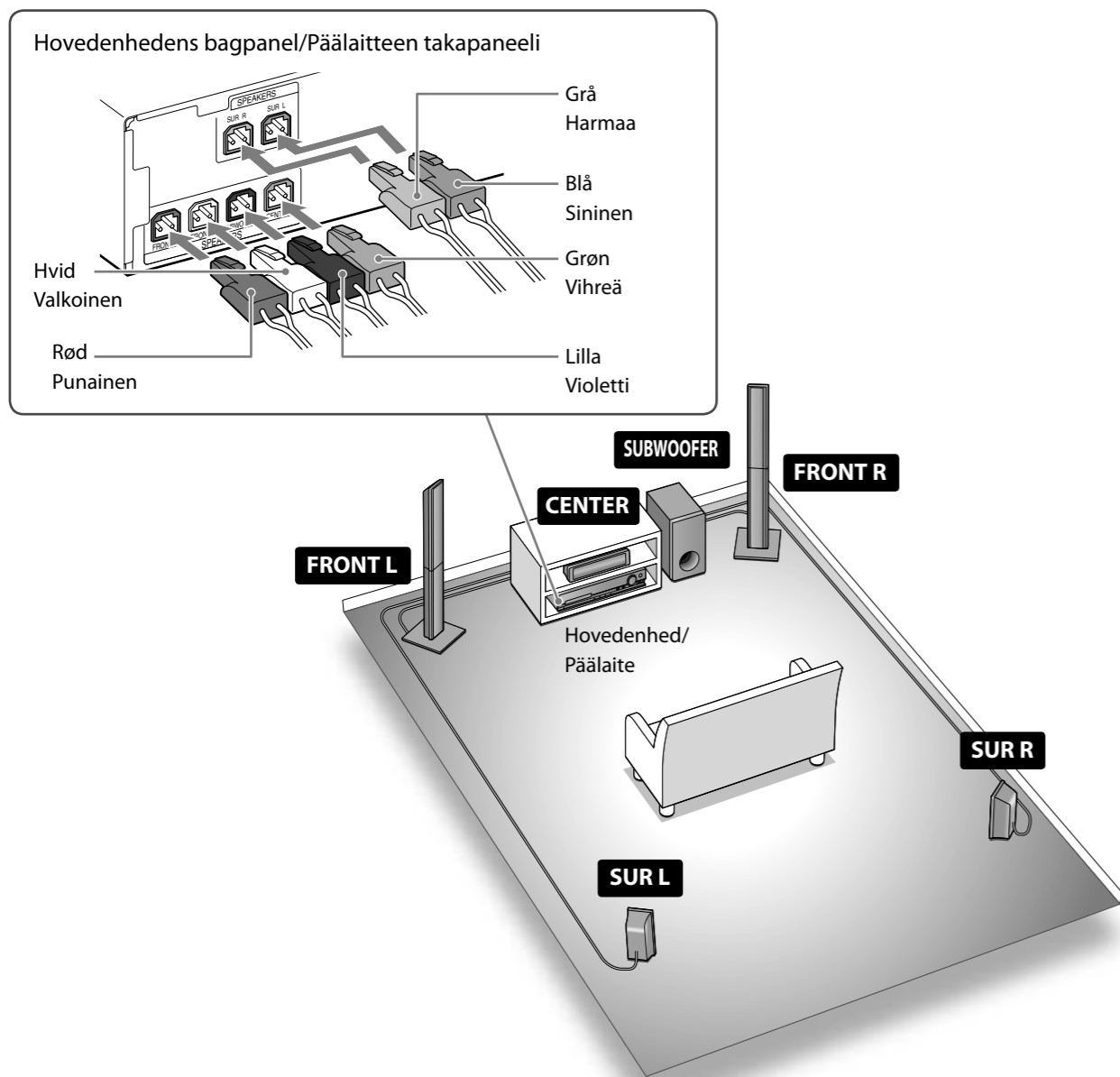

Sådan sluttes højttalerkablerne til højttaleren/  
Kaiutinjohtojen kytkeminen kaiuttimeen

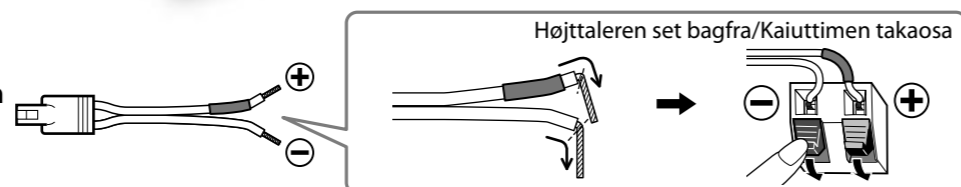

### 2 Tilslutning af tv/set-top-boks/Television tai digisovittimen asentaminen

Vælg video- og lydtilslutningsmetode afhængigt af stikkene på dit tv eller din set-top-boks.  
Valitse käytettävät kuva- ja ääniliitännät television tai digisovittimen liitäntöjen mukaan.

#### Tilslutning af video til dit tv/Kuvan siirtäminen televisioon

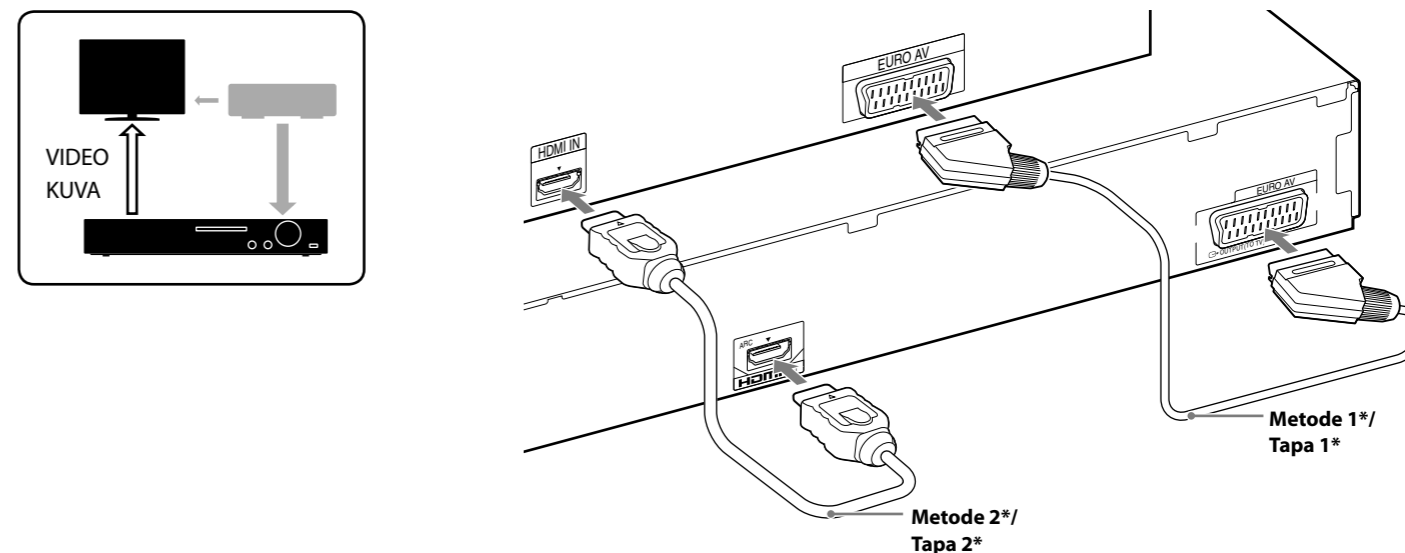

\*Medfølger ikke/\*lisävaruste

#### Tilslutning af lyd fra set-top-boks/Digisovittimen ääniytteiden muodostaminen

Hvis du ikke bruger en set-top-boks, skal du gå til afsnittet "Tilslutning af tv/set-top-boks" i din betjeningsvejledning.  
Jos käytössä ei ole digisovitinta, katso lisätietoja Käyttöohjeen kohdasta "Television tai digisovittimen asentaminen".

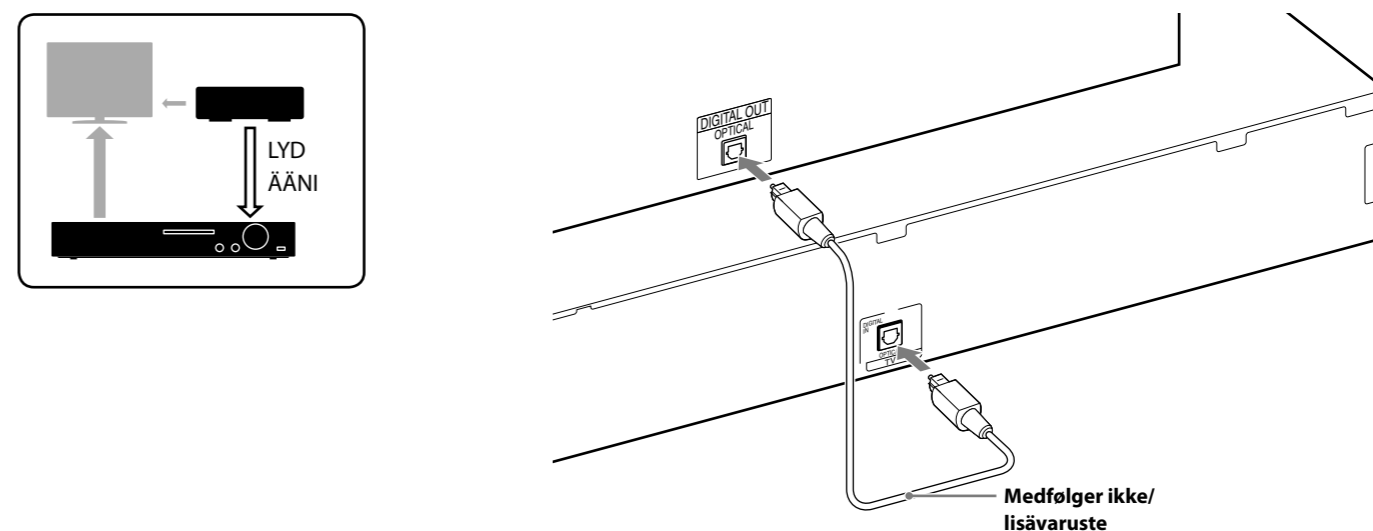

# 3 Hurtig installation/Pika-asennus

**Bemærkning**

Hurtig installation skal udføres uden ilagt disk.

**Huomautus**

Älä aseta levyä laitteeseen ennen kuin Pika-asennus on tehty.

## 1 Tilslut netledningen.

Stikkontaktens udformning varierer, afhængigt af området.

### Kytke virtajohto.

Pistorasioiden muodoit vaihtelevat alueittain.

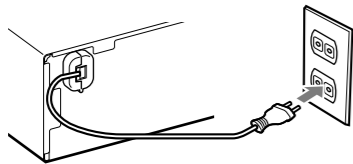

## 2 Tænd hovedenheden og tv'et.

Kytke virta päälaitteeseen ja televisioon.

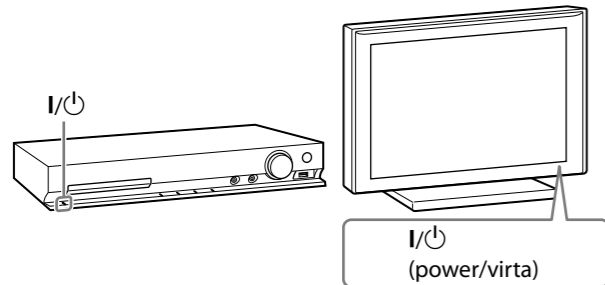

## 3 Skift tv'ets indgangsvælger til "SONY Home Theatre System".

Valitse television ohjelmälähteeksi "SONY Home Theatre System".

## 4 Indstil følgende elementer med ←/→/↑/↓ og +.

Tee seuraavat asetukset käyttäen painikkeita ←/→/↑/↓ ja +.

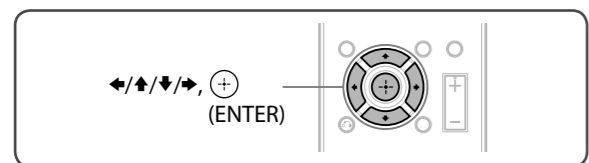

**Bemærkning**

De viste elementer varierer, afhængigt af området.

**Huomautus**

Näkyvissä olevat kohteet vaihtelevat alueittain.

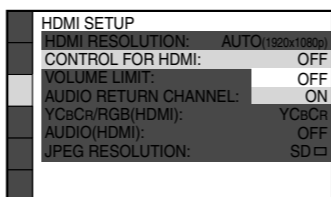
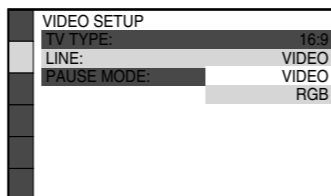
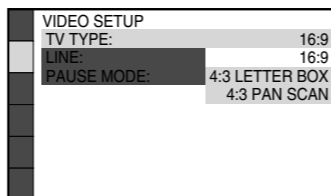
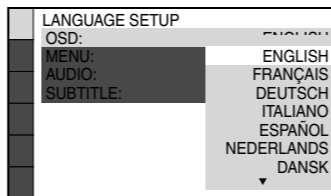
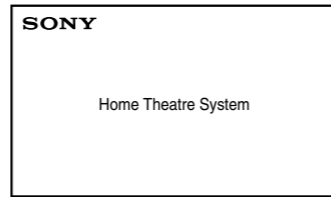

Vælg et displaysprog.

Valitse näyttössä näkyvä kieli.

Vælg formatforhold for det tilsluttede tv.

Valitse liitettävän television kuvasuhde.

Vælg en outputmetode for videosignaler.

Valitse videosignaalien lähetyksimuoto.

Vælg [TIL], når hovedenheden og tv'et tilsluttes med et HDMI-kabel.

Valitse [KÄYTÖSSÄ], jos kytet päälaitteen televisioon HDMI-kaapelilla.

Vælg en højttaleropstilling.

Valitse kaiuttimien sijoittelu.

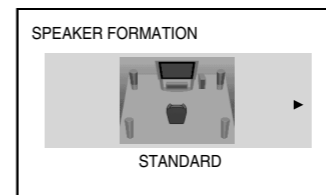

Tilslut kalibreringsmikrofonen, og placer den ved lyttepositionen.

Kytke kalibreringmikrofoni ja vie se kuuntelupaikkaan.

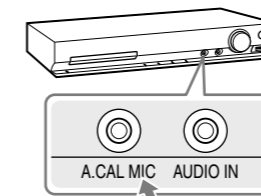
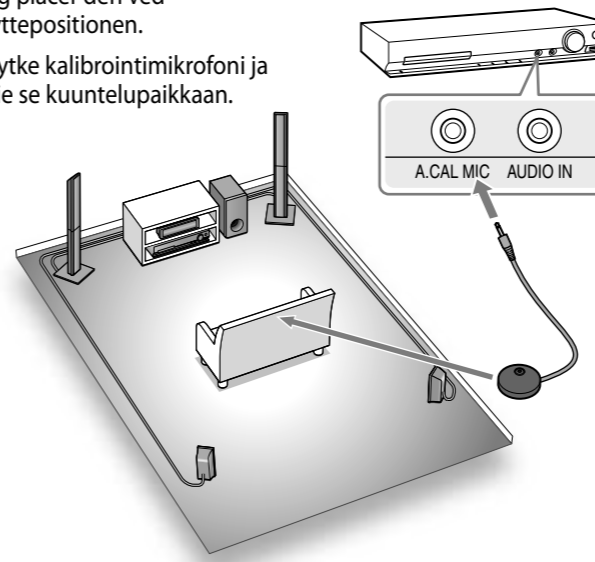

Vælg [JA] for at udføre [AUTOKALIBRERING].

Suorita [AUTOM KALIBROINTI] valitsemalla [KYLLÄ].

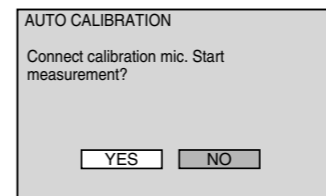

Vælg [JA] for at gemme måleresultaterne.

Voit tallentaa mittaus tulokset valitsemalla [KYLLÄ].

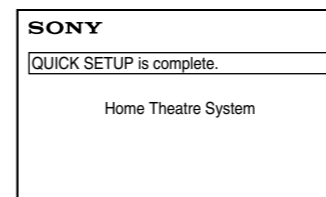
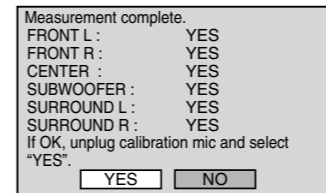

Tv-lyd fra alle højttalere/  
Television äänen kuunteleminen kaikista kaiuttimista

## 1 Tryk på TV.

Paina TV.

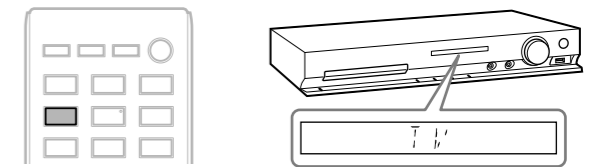

## 2 Tryk på SYSTEM MENU.

Paina SYSTEM MENU.

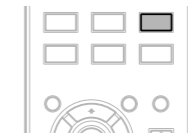

## 3 Tryk på ↑/↓ for at få vist "SUR.SETTING", og tryk derefter på +.

Tuo "SUR.SETTING" näyttöön painamalla ↑/↓ ja paina sitten +.

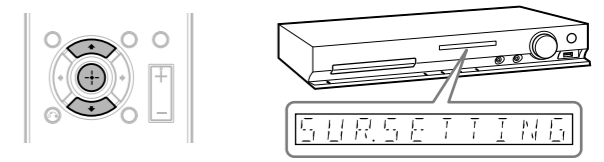

## 4 Tryk på ↑/↓ for at få vist "PRO LOGIC", og tryk derefter på +.

Tuo "PRO LOGIC" näyttöön painamalla ↑/↓ ja paina sitten +.

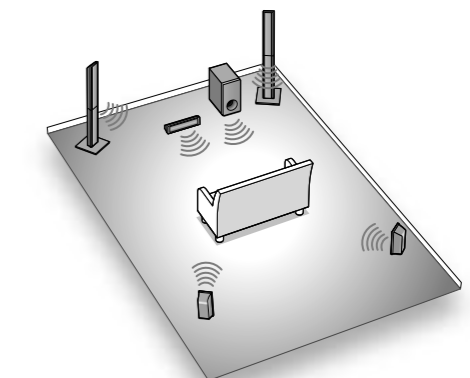
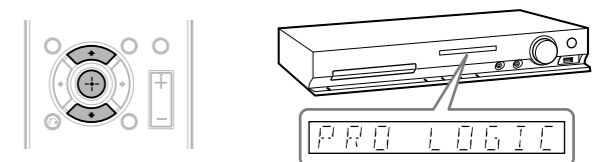

## 5 Tryk på SYSTEM MENU for at lukke menuen.

Poistu valikosta painamalla SYSTEM MENU.