

# ***CD/DVD Player***

Betjeningsvejledning



***DVP-SR100***

# ADVARSEL!

For at reducere risikoen for brand eller elektrisk stød må dette apparat ikke udsættes for regn eller fugt.

Åbn ikke kabinettet for at undgå elektrisk stød. Overlad alt reparationsarbejde til faguddannet personale.

Netledningen må kun udskiftes af faguddannet servicepersonale.

Batterier eller enheder med batterier må ikke udsættes for meget høje temperaturer, f.eks. direkte sol, åben ild eller lignende.

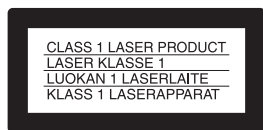

Denne afspiller er klassificeret som et LASER KLASSE 1-produkt. LASER KLASSE 1-PRODUKTMÆRKET findes på bagsiden.

## ADVARSEL!

Brug af optiske instrumenter sammen med dette produkt forøger risikoen for øjenskader. Eftersom den laserstråle, der anvendes i denne cd/dvd-afspiller, er skadelig for øjnene, må du ikke skille kabinettet ad.

Overlad alt reparationsarbejde til faguddannet personale.



Håndtering af udtjente elektriske og elektroniske produkter (Gælder for den Europæiske Union og andre europæiske lande med separate indsamlingssystemer)

Dette symbol på produktet eller emballagen angiver, at produktet ikke må behandles som husholdningsaffald. Det skal i stedet indleveres på en deponeringsplads specielt indrettet til modtagelse og oparbejdning af elektriske og elektroniske produkter. Ved at sikre at produktet bortskaffes korrekt,

forebygges de eventuelle negative miljø- og sundhedsskadelige påvirkninger, som en ukorrekt affaldshåndtering af produktet kan forårsage. Genindvinding af materialer vil medvirke til at bevare naturens ressourcer.

Yderligere information om genindvinding af dette produkt kan fås hos myndighederne, det lokale renovationselskab eller butikken, hvor produktet blev købt.



Fjernelse af udtjente batterier (gælder i den Europæiske Union samt europæiske lande med særskilte indsamlingssystemer)

Dette symbol på batteriet eller emballagen betyder, at batteriet leveret med dette produkt ikke må bortskaffes som husholdningsaffald.

På visse batterier kan dette symbol anvendes i kombination med et kemisk symbol. Det kemiske symbol for kviksølv (Hg) eller bly (Pb) er anført hvis batteriet indeholder mere end 0,005% kviksølv eller 0,004% bly.

Ved at sikre at sådanne batterier bortskaffes korrekt, tilskrives det, at de mulige negative konsekvenser for sundhed og miljø, som kunne opstå ved en forkert affaldshåndtering af batteriet, forebygges.

Materialegenindvindingen bidrager ligeledes til at beskytte naturens ressourcer.

Hvis et produkt kræver vedvarende elektricitetsforsyning af hensyn til sikkerheden samt ydeevnen eller data integritet, må batteriet kun fjernes af dertil uddannet personale.

For at sikre en korrekt håndtering af batteriet bør det udtjente produkt kun afleveres på dertil indrettede indsamlingspladse beregnet til affaldshåndtering af elektriske og elektroniske produkter.

Med hensyn til øvrige batterier, se venligst afsnittet der omhandler sikker fjernelse af batterier. Batteriet skal derefter afleveres på et indsamlingsted beregnet til affaldshåndtering og genindvinding af batterier.

Yderlige information om genindvinding af dette produkt eller batteri kan fås ved at kontakte den kommunale genbrugsstation eller den butik, hvor produktet blev købt.

Producenten af dette produkt er Sony Corporation, 1-7-1 Konan Minato-ku Tokyo, 108-0075 Japan. Den autoriserede repræsentant for EMC og produktsikkerhed er Sony Deutschland GmbH, Hedelfinger Strasse 61, 70327 Stuttgart, Germany. For service eller garanti henviser vi til de adresser, som fremgår af vedlagte garantidokument.

## Forholdsregler

### Sikkerhed

- Denne afspiller bruger 220 – 240 V vekselstrøm, 50/60 Hz. Kontroller, at afspillerens driftsspænding er den samme som den lokale strømforsyning.
- Anbring ikke objekter, der er fyldt med væsker, f.eks. vaser, på apparatet, så risiko for brand eller stød undgås.

### Installation

- Anbring ikke afspilleren i en skrål stilling. Den er kun beregnet til at blive betjent i vandret stilling.
- Anbring ikke afspilleren og diske i nærheden af udstyr med stærke magneter, f.eks. mikrobølgeovne eller store højttalere.
- Anbring ikke tunge genstande på afspilleren.

### Tordenvejr

Af særlige sikkerhedshensyn skal stikket til enheden trækkes ud af stikkontakten i tilfælde af torden, eller når enheden er uden opsyn og ikke skal bruges i en længere periode. På denne måde undgås beskadigelser af enheden på grund af torden eller strømsvigt.

## Bemærkninger vedr. diske

- Hold i diskens kant for ikke at gøre den beskidt. Rør ikke ved overfladen. Støv, fingeraftryk eller ridser på disken kan forårsage funktionsfejl.



- Udsæt ikke disken for direkte sollys eller varmekilder, f.eks. varmluftskanaler, og efterlad den ikke i en bil, der er parkeret i direkte sollys, da temperaturen i bilen kan stige voldsomt.
- Anbring disken i coveret efter afspilning.
- Rengør disken med en rengøringsklud.
- Aftør disken fra midten og ud.



- Anvend ikke opløsningsmidler, såsom rensbenzin, fortynder, rensmidler til eller antistatisk spray, der er beregnet til LP'er af vinyl.
- Hvis du har udskrevet og sat en mærkat på disken, skal den være helt tør, før du afspiller disken.

## Forholdsregler

### Sikkerhed

Hvis der tabes en genstand eller spildes væske i kabinettet, skal strømmen afbrydes og afspilleren kontrolleres af en servicetekniker, før den igen tages i brug.

### Strømkilder

- Strømmen til afspilleren er ikke afbrudt, så længe afspilleren er tilsluttet stikkontakten. Dette gælder også, selvom selve afspilleren er slukket.
- Hvis du ikke skal anvende afspilleren i længere tid, skal du tage stikket ud af stikkontakten. Hvis du vil tage stikket ud af stikkontakten, skal du trække i selve stikket, aldrig i ledningen.

### Placering

- Anbring afspilleren på et sted med god ventilation for at undgå overophedning af afspilleren.
- Anbring ikke afspilleren på en blød overflade, f.eks. et tæppe.
- Anbring ikke afspilleren på et sted i nærheden af varmekilder eller på et sted, hvor den udsættes for direkte sollys, meget støv eller mekaniske vibrationer.
- Du må ikke anbringe afspilleren på et sted med begrænset plads, f.eks. i en bogreol eller lignende sted.
- Installer afspilleren, så stikket straks kan trækkes ud af stikkontakten i væggen, hvis der opstår problemer.

### Betjening

- Hvis afspilleren flyttes direkte fra et koldt til et varmt sted eller placeres i et rum med høj luftfugtighed, er der risiko for, at der dannes kondensvand på linserne i afspilleren. Hvis dette sker, fungerer afspilleren muligvis ikke korrekt. I så fald skal du fjerne disken og lade afspilleren stå tændt i ca. en halv time, indtil fugten er fordampet.
- Når du flytter afspilleren, skal du fjerne eventuelle diske. Den pågældende disk kan gå i stykker, hvis den ikke fjernes.

## Lydstyrkeregulering

Skrub ikke op for lyden, når du lytter til en sektion med meget lave lyde eller uden lyd. Hvis du skruber op, kan højttalerne blive ødelagt, hvis du afspiller en sektion med kraftige lydsgnaler.

## Rengøring

Rengør kabinettet, betjeningspanelet og kontrolknapperne med en blød klud, der er fugtet let med et mildt rengøringsmiddel. Brug ikke skuresvampe, skurepulver eller opløsningsmidler, f.eks. sprit eller rensbenzin.

## Eller rens-cd'er, rensmidler til cd'er/linser

**Benyt ikke rens-cd'er eller rensmidler til cd'er/linser (inklusive våd- eller spraytyper). Dette kan resultere i, at der opstår fejl i apparatet.**

## Udskiftning af dele

Hvis denne enhed skal repareres, bør udskiftede dele muligvis indsamles til genbrug eller recirkulering.

### VIGTIGT!

Advarsel! Denne afspiller kan vise et stillvideobillede eller et billede på TV-skærmen uendeligt. Hvis stillvideobilledet eller billedet på TV-skærmen vises i længere tid, er der risiko for permanent beskadigelse af TV-skærmen. Plasma- og projektions-TV er særlig følsomme over for dette.



Kontakt nærmeste Sony-forhandler, hvis du har spørgsmål, eller der opstår problemer med afspilleren.





# Indholdsfortegnelse

ADVARSEL! . . . . .	2
Forholdsregler . . . . .	3
Om denne betjeningsvejledning . . . . .	5
Oversigt over dele og knapper . . . . .	6
<hr/>	
<b>Tilslutninger . . . . .</b>	<b>9</b>
Trin 1: Tilslutning til TV'et . . . . .	9
Trin 2: Tilslutning af netledning . . . . .	11
Trin 3: Klargøring af fjernbetjeningen . . . . .	11
Betjening af TV'et med den medfølgende fjernbetjening . . . . .	11
Trin 4: Hurtig installation . . . . .	13
<hr/>	
<b>Afspilning . . . . .</b>	<b>15</b>
Afspilning af diske . . . . .	15
Visning af kontrolmenu (Magic Pad) . . . . .	17
Oversigt over kontrolmenelementer . . . . .	18
Forskellige afspilningstilstande . . . . .	20
Oprettelse af dit eget program (programafspilning) . . . . .	20
Afspilning i tilfældig rækkefølge (vilkårlig afspilning) . . . . .	21
Afspilning flere gange (gentag afspilning) . . . . .	21
Gentagelse af en bestemt del (afspilning med A-B Gentag) . . . . .	22
Brugerdefinering af afspilningskonfiguration . . . . .	23
Justering af afspilningsbillede (BRUGERDEFINERET BILLEDE) . . . . .	23
Et skarpere billede (SKARPHED) . . . . .	23
Låsning af diske (BØRNESIKRING) . . . . .	23
Afspilning af MP3-lyd og JPEG-billeder . . . . .	24
Valg af en JPEG-billedfil . . . . .	25
Indstilling af visningsinterval for diasshow (INTERVAL) . . . . .	26
Valg af billedovergang (EFFEKT) . . . . .	26
Afspilning af DivX-videofiler . . . . .	27
<hr/>	
<b>Indstillinger og justeringer . . . . .</b>	<b>28</b>
Brug af installationsmenuen . . . . .	28
SPROG-INDSTILLING . . . . .	28
SKÆRMINDSTILLING . . . . .	29
BRUGERDEFINERET INDSTILLING . . . . .	30
LYDINDSTILLING . . . . .	31
Indstilling af det digitale udgangssignal . . . . .	31

<b>Yderligere oplysninger</b> . . . . .	<b>33</b>
Fejlfinding . . . . .	33
Selvdiagnosefunktion (når der vises bogstaver/tal på skærmen) . . . . .	35
Understøttede diske . . . . .	35
Specifikationer . . . . .	37
Liste over sprogkoder . . . . .	38
Områdekodeliste til Børnesikring . . . . .	38
Indeks . . . . .	39

## Om denne betjeningsvejledning

- Anvisningerne i denne betjeningsvejledning beskriver knapperne på fjernbetjeningen. Du kan også bruge knapperne på afspilleren, hvis de har de samme eller lignende navne som dem på fjernbetjeningen.
- "dvd" kan bruges som en generel betegnelse for dvd'er, dvd+rw'er/dvd+r'er/dvd+r DL'er (+VR-tilstand) og dvd-rw'er/dvd-r'er/dvd-r DL'er (VR-tilstand, videofunktion), som er tilgængelige i almindelig handel.
- VIGTIGE oplysninger (for at undgå forkert betjening) angives med symbolet . PRAKTISKE oplysninger (tip og andre nyttige oplysninger) angives med symbolet .
- Nedenfor beskrives betydningen af de ikoner, der bruges i denne betjeningsvejledning:

<b>Ikoner</b>	<b>Betydning</b>
	Funktioner, der er tilgængelige for dvd'er tilgængelige i almindelig handel og dvd+rw'er/dvd+r'er/dvd+r DL'er i VR-tilstand eller dvd-rw'er/dvd-r'er/dvd-r DL'er i videotilstand
	Funktioner, der er tilgængelige for dvd-rw'er/dvd-r'er/dvd-r DL'er i VR-tilstand (Video Recording – videooptagelse)
	Funktioner, der er tilgængelige for video-cd'er (herunder Super VCD'er eller cd-r'er/cd-rw'er i video-cd-format eller Super VCD-format)
	Funktioner, der er tilgængelige for musik-cd'er eller cd-r'er/cd-rw'er i musik-cd-format
	Funktioner til afspilning af data-diske, der indeholder MP3-lydspor* <sup>1</sup> , JPEG-billedfiler og DivX-videofiler* <sup>2</sup> .

\*<sup>1</sup> MP3 (MPEG-1 Audio Layer III) er et standardformat defineret af ISO (International Organization for Standardization)/IEC (International Electrotechnical Commission) MPEG, som komprimerer lyddata.

MPEG Layer-3 lydudbredningsteknologi og patenter licenseret fra Fraunhofer IIS og Thomson.

\*<sup>2</sup> DivX<sup>®</sup> er en videokomprimeringsteknologi, der er udviklet af DivX, Inc.

DivX, DivX Certified og tilknyttede logoer er varemærker tilhørende DivX, Inc. og bruges under licens.

# Øversigt over dele og knapper

Yderligere oplysninger findes på siderne i parentes.

## Fjernbetjening

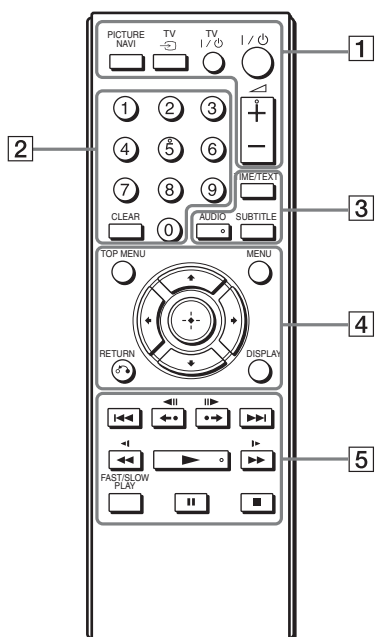

Knappen  $\triangleleft$  (lydstyrke) +, nummerknop 5, knappen AUDIO og  $\blacktriangleright$  er blindfingermarkeringsknapper. Brug blindfingermarkeringsknappen som referencepunkt, når du betjener afspilleren.

### 1 PICTURE NAVI (25)

Gør det muligt at opdele skærmen i 9 underskrme, så du hurtigt kan vælge den ønskede sekvens.

Hver gang du trykker på knappen, ændres visningen som følger:

- KAPITELVISNING
- TITELVISNING
- SPORVISNING

JPEG-billedfilerne i albummet vises på 16 underskrme.

### TV $\rightarrow$ (indgangsvælger) (11)

Gør det muligt at ændre tv'ets indgangskilde til tv eller en anden indgangskilde.

### TV I/O (tændt/standby) (11)

Gør det muligt at tænde tv'et eller sætte det i standby.

### I/O (tændt/standby) (13)

Gør det muligt at tænde tv'et eller sætte afspilleren i standby.

### $\triangleleft$ (lydstyrke) +/- (11)

Gør det muligt at justere tv'ets lydstyrke.

### 2 Nummerknapper

Gør det muligt at indtaste titel/kapitelnummer, osv.

### CLEAR (18)

Gør det muligt at slette det, der er indtastet i feltet.

### 3 TIME/TEXT (24, 27)

Gør det muligt at få vist spilletid og resterende spilletid. Tryk flere gange på knappen for at skifte mellem visningerne.

Der vises kun cd/dvd-tekst, når der er optaget tekst på disken.

Hvis et MP3-lydspor er tilknyttet et ID3-tag, viser afspilleren albumnavnet/sportitlen på baggrund af ID3-taggets oplysninger.

Afspilleren understøtter ID3-versionerne 1.0/1.1 og 2.2/2.3.

### AUDIO (O) (11)

Gør det muligt at ændre sprog for lyd eller lydkanal.

De 4 viste cifre angiver en sprogkode. Yderligere oplysninger om sprogkodens betydning findes i afsnittet "Liste over sprogkoder" på side 38.

Formatet af det aktuelle lydssignal (Dolby Digital, DTS, PCM, osv.) vises som på side 7.

## ◆ Under afspilning af en dvd-video

### Eksempel:

Dolby Digital 5.1-kanals

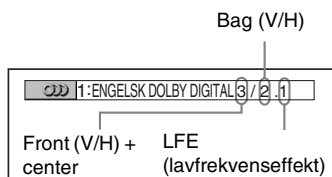

## ◆ Under afspilning af en DivX-video fil på en data-disk

### Eksempel:

MP3-lyd

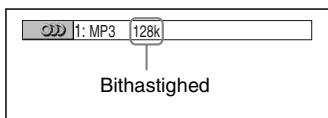

## SUBTITLE ( ) (26)

Gør det muligt at skifte undertekster.

## 4 TOP MENU

Gør det muligt at få vist dvd'ens topmenu.

## MENU (24)

Gør det muligt at få vist menuen.

## ↶ RETURN (16)

Gør det muligt at skifte til forrige visning.

## DISPLAY (17)

Gør det muligt at få vist oplysninger om afspilningen på skærmen.

## ←/↑/↓/→ (13)

Gør det muligt at flytte markeringen til et vist element.

## Midterknappen (ENTER) (13)

Gør det muligt at aktivere det valgte element.

## 5 ◀◀/▶▶ (forrige/næste)

◀◀ ◀||/||▶▶ ▶▶ (afspil igen/trin/trin/fremad)

◀◀◀◀/▶▶▶▶ (søg/slow)

▶▶ (afspil)

|| (pause)

■ (stop)

## FAST/SLOW PLAY

Yderligere oplysninger om de forskellige knappers funktioner findes i afsnittet "Grundlæggende betjening" (side 7).

## Grundlæggende betjening

Funktion	Betjening
Afspil	Tryk på ▶.
Stop	Tryk på ■.
Pause	Tryk på   .
Gå til næste kapitel, spor eller sekvens under fortsat afspilning	Tryk på ▶▶.
Gå til forrige kapitel, spor eller sekvens under kontinuerlig afspilning	Tryk på ◀◀.
Søg tilbage/fremad	Tryk på ◀◀◀◀/▶▶▶▶.
Afspil flere gange på en af knapperne for at skifte hastighed.	Tryk flere gange på en af knapperne for at skifte hastighed.
Afspil den forrige sekvens igen*1*3	Tryk på ◀◀ ◀   (afspil igen) under en afspilning.
Gå hurtigt fremad i den aktuelle sekvens*2*3	Tryk på   ▶▶ ▶▶ (fremad) under en afspilning.
Afspil baglæns*4/ fremad*5 i slowmotion	Tryk på    under en afspilning, og tryk derefter flere gange på ◀◀◀◀/▶▶▶▶.
Afspil baglæns*4/ fremad*5 ét billede ad gangen	Tryk på    under en afspilning, og tryk derefter på ◀◀ ◀  /  ▶▶ ▶▶.
Afspil ved forskellige hastigheder med lyd*6	Tryk flere gange på FAST/SLOW PLAY under en afspilning.

\*1 Gælder alle dvd'er undtagen dvd+rw'er/ dvd+r'er/dvd+r DL'er og DivX-videofiler.

\*2 Gælder kun dvd'er og DivX-videofiler.

\*3 Ikke alle sekvenser understøtter disse funktioner.

\*4 Gælder kun dvd-videoer og dvd-vr-tilstand.

\*5 Gælder kun dvd'er, video-cd'er og DivX-videofiler.

\*6 Gælder kun dvd'er og video-cd'er.

## Frontpanel

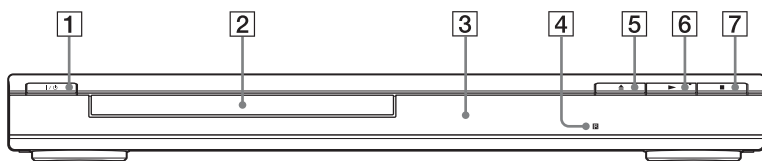

1 Knappen I/⏻ (tænd/standby) (13)

2 Diskskuffe (15)

3 Frontpaneldisplay (16)

4  (fjernbetjeningsmodtager) (11)

5 Knappen ▲ (åbn/luk) (15)

6 Knappen ► (afspil) (15)

7 Knappen ■ (stop) (15)

## Bagpanel

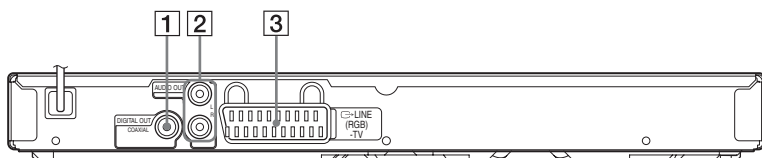

1 DIGITAL OUT (COAXIAL)-stik (10)

2 AUDIO OUT L/R-stik (10)

3 LINE (RGB) - TV-stik (9)



Tag det medfølgende tilbehør ud af æsken, og kontroller, at det svarer til det, der beskrives på side 37.

- Tilslut kablerne korrekt for at undgå støj.
- Yderligere oplysninger findes i den vejledning, der fulgte med de komponenter, der skal tilsluttes.
- Kontroller, at strømmen til de enkelte komponenter er afbrudt, før du udfører tilslutningen.

## Trin 1: Tilslutning til TV'et

Tilslut denne afspiller til TV-skærmen, eller projektoren ved hjælp af et audio/videokabel (SCART). Ved hjælp af denne tilslutning anvendes TV'ets højttalere til lyd.

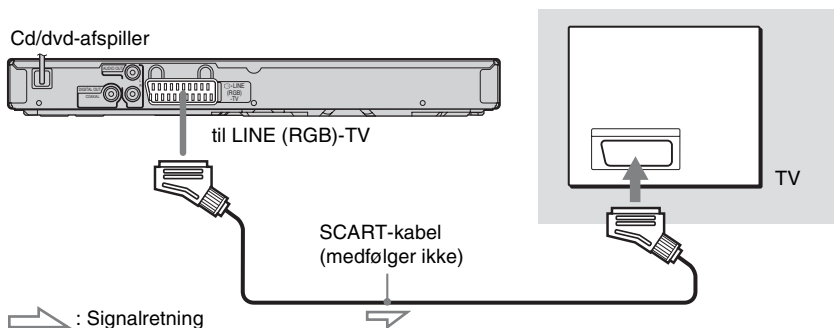

Sørg for, at tilslutningen udføres korrekt for at undgå brummen og støj.

Når du bruger denne tilslutning, skal du kontrollere, at tv'et understøtter RGB-signaler. Yderligere oplysninger findes i den betjeningsvejledning, der fulgte med det tv, der skal tilsluttes. Når du indstiller "LINE" til "RGB" under "SKÆRMINDSTILLING" i installationsmenuen (side 29), skal du bruge et SCART-kabel, der er tilpasset RGB-signaler.

### Tilslutning af tv med standard 4:3-skærm

Billedet kan muligvis ikke være på tv-skærmen, afhængigt af den valgte disk. Yderligere oplysninger om at ændre formatforhold findes på side 29.

- Du må ikke tilslutte en videobåndoptager, osv. mellem tv'et og afspilleren. Billederne på tv-skærmen kan blive utydelige, hvis du fører afspillerens signaler gennem videobåndoptageren.
- Når du slutter afspilleren til tv'et via SCART-stikket, indstilles tv'ets indgangskilde automatisk, når du starter en afspilning. I dette tilfælde skal du trykke på TV  (indgangsvælger) på fjernbetjeningen for at skifte indgang til TV.

Når du afspiller en disk, der er optaget i farvesystemet NTSC, sender afspilleren videosignalet eller installationsmenuen, osv. i farvesystemet NTSC, og billedet vises muligvis ikke på tv, der bruger farvesystemet PAL. I dette tilfælde skal du åbne diskskuffen og fjerne disken.

## Sådan tilsluttes en lydkomponent

Vælg en af følgende tilslutninger (A til B), afhængigt af indgangsstikket på din lydkomponent.

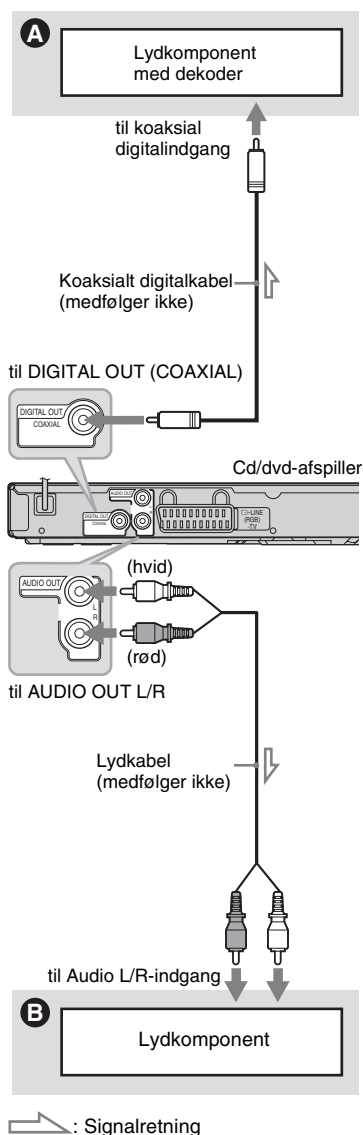

Yderligere oplysninger om korrekt placering af højttalerne findes i den betjeningsvejledning, der fulgte med de komponenter, som tilsluttes.

## A Digitalt lydindgangsstik

Brug denne tilslutning, hvis din lydkomponent har en Dolby\*<sup>1</sup> Digital-, DTS\*<sup>2</sup>- eller MPEG-lyddekoder og et digitalt indgangsstik. På denne måde kan du opnå surroundeffekten fra Dolby Digital- (5.1-kanal), DTS- (5.1-kanal) eller MPEG-lyd (5.1-kanal).

\*<sup>1</sup> Produceret under licens fra Dolby Laboratories. Dolby, Pro Logic, og det dobbelte D-symbol er varemærker tilhørende Dolby Laboratories.

\*<sup>2</sup> Fremstillet under licens i overensstemmelse med amerikansk patent nr. 5.451.942 og andre udstedte eller anmeldte patenter i USA eller andre lande. DTS og symbolet er registrerede varemærker og DTS Digital Out- og DTS-logoerne er varemærker tilhørende DTS, Inc. Produkt inkluderer software. © DTS, Inc. Alle rettigheder forbeholdes.



- Når tilslutningen er fuldført, skal du angive de relevante indstillinger i Hurtig installation (side 13). Hvis din lydkomponent har en MPEG-dekoderfunktion, skal du indstille "MPEG" til "MPEG" under "LYDINDSTILLING" (side 32). I modsat fald høres der ingen lyd, eller der høres støj fra højttalerne.
- Afspillerens TVS-effekter understøtter ikke denne tilslutning.
- Brug denne tilslutning, hvis du vil afspille DTS-lydspor. DTS-lydspor sendes ikke via LINE (RGB)-TV (SCART)-stikket eller AUDIO OUT L/R-stikkene, selvom du indstiller "DTS" til "TIL" under Hurtig installation (side 13).

## B Audio L/R-indgangsstik (venstre/højre)

Denne tilslutning sender lyden via lydkomponentens to højttalere.

## Trin 2: Tilslutning af netledning

Sæt netledningen til afspilleren og TV'et i stikkontakten.

## Trin 3: Klargøring af fjernbetjeningen

Du kan fjernbetjene afspilleren ved hjælp af den medfølgende fjernbetjening. Isæt to R6-batterier (størrelse AA), så ⊕ og ⊖ på batterierne svarer til diagrammet i batterirummet. Når du bruger fjernbetjeningen, skal du rette den mod fjernbetjeningsmodtageren  på afspilleren.

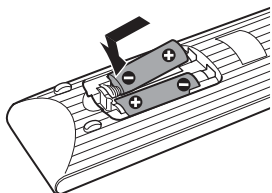

- Efterlad ikke fjernbetjeningen på et meget varmt eller fugtigt sted.
- Tab ikke fremmedlegemer ned i fjernbetjeningens batterirum, f.eks. under udskiftning af batterier.
- Udsæt ikke fjernbetjeningsmodtageren for direkte lys fra solen eller lysapparaturer. Dette kan medføre fejl.
- Hvis du ikke bruger fjernbetjeningen i længere tid, skal du fjerne batterierne for at undgå skade forårsaget af lækkende batterier og korrosion.

## Betjening af TV'et med den medfølgende fjernbetjening

Du kan kontrollere lydniveau, indgangskilde og strømafbryder på Sony TV'et med den medfølgende fjernbetjening.

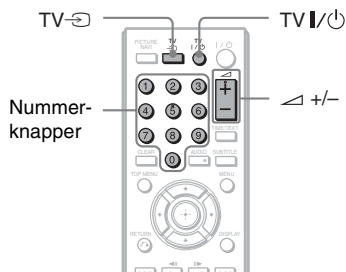

Du kan betjene tv'et med knapperne nedenfor.

### Ved at trykke på Kan du

TV I/O	Slukke eller tænde TV'et
$\triangle$ (lydstyrke) +/-	Justere lydstyrken for TV'et
TV $\rightarrow$ (indgangsvælger)	Skifte indgangskilde mellem TV og andre indgangskilder





Det afhænger af den tilsluttede enhed, om du kan betjene TV'et ved hjælp af alle eller nogle af knapperne på den medfølgende fjernbetjening.

## Sådan betjenes andre tv'er med fjernbetjeningen

Du kan også regulere lydniveau, vælge indgangskilde og tænde og slukke tv'er, der ikke er af mærket Sony.

Hvis tv'et findes på listen nedenfor, skal du angive den korrekte producentkode.

**1** Tryk på TV , og hold den nede, og tryk på nummerknapperne for at angive tv'ets producentkode (se listen nedenfor).

**2** Slip TV .

### ◆Kodenumre til TV, der kan fjernbetjenes

Hvis der er mere end ét kodenummer, skal du indtaste et ad gangen, indtil du finder det, der passer til dit TV.

Producent	Kodenummer
Sony	01 (standard)
Hitachi	24
JVC	33
LG/Goldstar	76
Panasonic	17, 49
Philips	06, 08, 72
Samsung	71
Sharp	29
Toshiba	38



- Når du udskifter batterierne i fjernbetjeningen, er det muligt, at det angivne kodenummer skifter til standardindstillingen. Indstil det korrekte kodenummer igen.
- Det afhænger af den tilsluttede enhed, om du kan betjene TV'et ved hjælp af alle eller nogle af knapperne på den medfølgende fjernbetjening.

## Trin 4: Hurtig installation

Følg nedenstående trin for at vælge de grundlæggende indstillinger, der som minimum er nødvendige for brug af afspilleren.

Tryk på ►► for at springe over en indstilling. Tryk på ◀◀ for at skifte til en foregående indstilling.

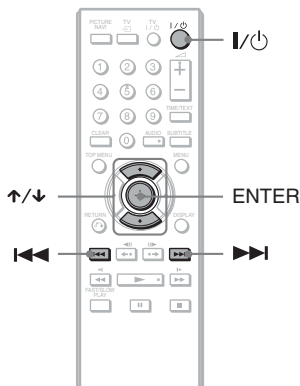

**1** Tænd tv'et.

**2** Tryk på I/O.

Afspilleren tændes.

**3** Indstil tv'ets indgangsvælger, så signalet fra afspilleren vises på tv-skærmen.

"Press [ENTER] to run QUICK SETUP"(Tryk på [ENTER] for at køre HURTIG INSTALLATION) vises nederst på skærmen. Hvis denne meddelelse ikke vises, skal du vælge "QUICK" (HURTIG) under "SETUP" (INSTALLATION) i kontrolmenuen for at foretage Hurtig installation (side 18).

**4** Tryk på ENTER uden, at der er isat en disk.

Installationsmenuen til valg af displaysprog vises.

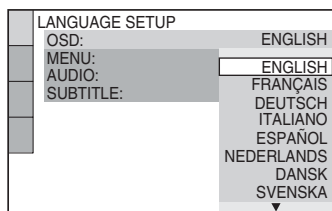

**5** Tryk på ↑/↓ for at vælge et sprog.

Afspilleren viser menuen og undertekster på det valgte sprog.

**6** Tryk på ENTER.

Du får vist installationsmenuen til valg af formatforhold for det tv, der skal tilsluttes.

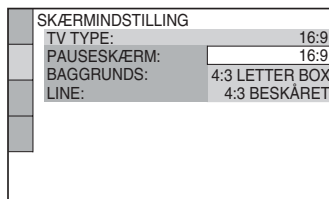

**7** Tryk på ↑/↓ for at vælge en indstilling, der passer til dit tv.

◆ Hvis du har et tv med widescreen eller et standard-tv med 4:3-skærm og widescreen-tilstand

• 16:9 (side 29)

◆ Hvis du har et standard-tv med 4:3-skærm

• 4:3 LETTER BOX eller 4:3 BESKÅRET (side 29)

## 8 Tryk på ENTER.

Installationsmenuen vises til valg af den type videosignal, der skal sendes fra LINE (RGB)-TV-stikket.

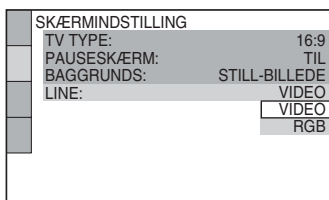

## 9 Tryk på ↑/↓ for at vælge den signaltipe, der skal sendes fra LINE (RGB)-TV-stikket.

- ◆ **Videosignaler**
- VIDEO (side 29)
- ◆ **RGB-signaler**
- RGB (side 29)

## 10 Tryk på ENTER.

Du får vist installationsmenuen til valg af den type stik, der skal bruges til at tilslutte din lydkomponent, f.eks. en forstærker (modtager).

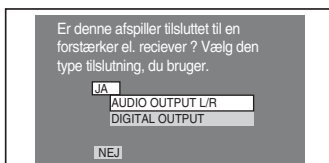

## 11 Tryk på ↑/↓ for at vælge en eventuel stiktype, der bruges til tilslutning af en lydenhed, og tryk derefter på ENTER.

Hvis du ikke tilsluttede en lydkomponent, skal du vælge "NEJ", og derefter gå til trin 15.

Hvis du har tilsluttet en lydkomponent med et lyd kabel alene, skal du vælge "JA: AUDIO OUTPUT L/R", og derefter gå til trin 15.

Hvis du har tilsluttet en lydkomponent med et koaksialt digital kabel, skal du vælge "JA: DIGITAL OUTPUT".

## 12 Tryk på ↑/↓ for at vælge den type Dolby Digital-signal, der skal sendes til din lydkomponent.

Hvis lydkomponenten har en Dolby Digital-dekoder, skal du vælge "DOLBY DIGITAL". Ellers skal du vælge "D-PCM".

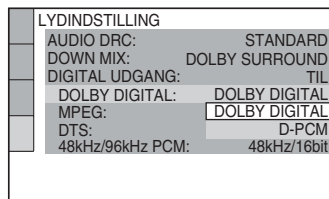

## 13 Tryk på ENTER.

"DTS" vælges.

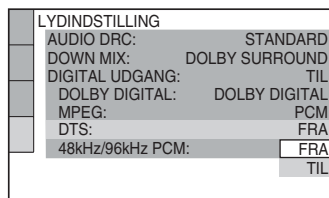

## 14 Tryk på ↑/↓ for at vælge, om der skal sendes et DTS-signal til lydkomponenten.

Hvis din lydkomponent har en DTS-dekoder, skal du vælge "TIL". Ellers skal du vælge "FRA".

## 15 Tryk på ENTER.

Du har nu udført Hurtig installation og tilslutning.

Hvis din lydkomponent har en MPEG-dekoder, skal du indstille "MPEG" til "MPEG" (side 32).

# Afspilning

## Afspilning af diske DVDVideo

**DVDVR VCD CD DATA**

Afhængigt af den valgte dvd eller video-cd er nogle af handlingerne muligvis anderledes eller begrænsede. Se den betjeningsvejledning, der fulgte med din disk.

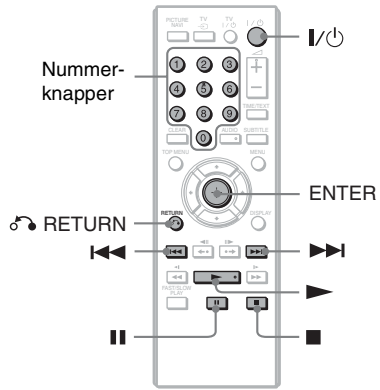

**1 Tryk på på afspilleren, og læg en disk i diskskuffen.**

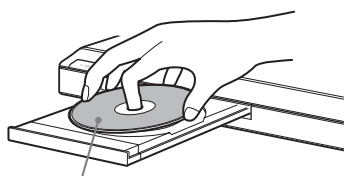

Afspilningssiden skal vende nedad

**2 Tryk på .**

Diskskuffen lukkes. Afspilleren starter afspilning (kontinuerlig afspilning). Juster lydstyrken på tv'et eller lydkomponenten. Afhængigt af den valgte disk vises der en menu på tv-skærmen. Oplysninger om dvd-videoer findes på side 7. Oplysninger om video-cd'er findes på side 16.

### Sådan stoppes afspilningen

Tryk på .

### Sådan sættes afspilningen på pause

Tryk på .



Du kan få afspilleren til at slukke automatisk, når der ikke har været udført handlinger i over 30 minutter. Indstil "AUTOMATISK SLUKNING" under "BRUGERDEFINERET INDSTILLING" til "TIL" eller "FRA" (side 30) for at aktivere eller deaktivere funktionen.



En disk, der er oprettet på dvd-optagere, skal afsluttes korrekt, før den kan afspilles. Yderligere oplysninger om afslutning findes i den betjeningsvejledning, der fulgte med dvd-optageren.

### Bemærkning om afspilning af DTS-lydspor på en dvd-video

DTS-lydsignalerne sendes via DIGITAL OUT (COAXIAL)-stikket.

### Sådan genoptages afspilning fra det punkt, hvor du stoppede disken

Når du trykker på igen efter at have stoppet en afspilning, starter afspilleren automatisk afspilningen fra det punkt, hvor du trykkede på .



Hvis du vil afspille en disk fra begyndelsen, skal du trykke to gange på og derefter trykke på .



En afspilning kan ikke genoptages, når du har aktiveret vilkårlig afspilning og programafspilning.

## Sådan afspilles video-cd'er med PBC-funktioner (PBC-afspilning) **VCD**

PBC (Playback Control – Afspilningskontrol) gør det muligt at afspille video-cd'er interaktivt ved at følge menuen på tv-skærmen.

Når du begynder at afspille en video-cd med PBC-funktioner, vises en valgmenu.

Vælg et element med nummerknapperne, og tryk på ENTER. Følg derefter anvisningerne i menuen for at udføre interaktive handlinger (tryk på ►, når "Tryk på SELECT" vises). Betjeningen kan variere, afhængigt af den valgte video-cd, og du skal derfor læse den vejledning, der fulgte med disken.

## Sådan skiftes til menuen

Tryk på ⏪ RETURN.



Hvis du vil afspille uden PBC, skal du stoppe afspilleren og trykke på ◀◀/▶▶ eller nummerknapperne for at vælge et spor. Tryk derefter på ► eller ENTER.

"Afspilning uden PBC" vises på tv-skærmen, og afspilleren starter kontinuerlig afspilning. Du kan ikke afspille stillbilleder, f.eks. en menu.

Tryk to gange på ■, og tryk derefter på ► for at skifte til PBC-afspilning.

## Sådan låses diskskuffen (børnesikring)

Du kan låse diskskuffen for at forhindre børn i at åbne den.

Når afspilleren er i standby, skal du trykke på ⏪ RETURN, ENTER og derefter trykke på I/⏻ på fjernbetjeningen.

Afspilleren tændes, og meddelelsen "L C H" (LOCKED) vises på frontpaneldisplayet.

Knappen ▲ på afspilleren kan ikke bruges, når børnesikringen er slået til.

Tryk igen på ⏪ RETURN, ENTER og I/⏻, når afspilleren er i standby.



Diskskuffen forbliver låst, selvom du vælger "NULSTIL" under "INSTALLATION" i kontrolmenuen (side 18).



## Visning af kontrolmenu (Magic Pad)

Brug kontrolmenuen til at vælge en funktion eller få vist beslægtede oplysninger. Tryk flere gange på DISPLAY for at aktivere eller ændre visningen af kontrolmenuen som følger:

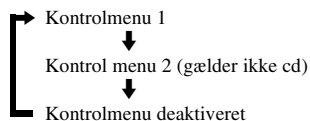

Kontrolmenu 1 og 2 indeholder forskellige elementer, afhængigt af disktypen.

Eksempel: Kontrolmenu 1 under afspilning af en dvd-video.

Tryk på  $\uparrow/\downarrow$  for at vælge et kontrolmenuelement, og tryk derefter på ENTER.

Yderligere oplysninger om elementerne findes i afsnittet "Oversigt over kontrolmenuelementer" (side 18, 19).

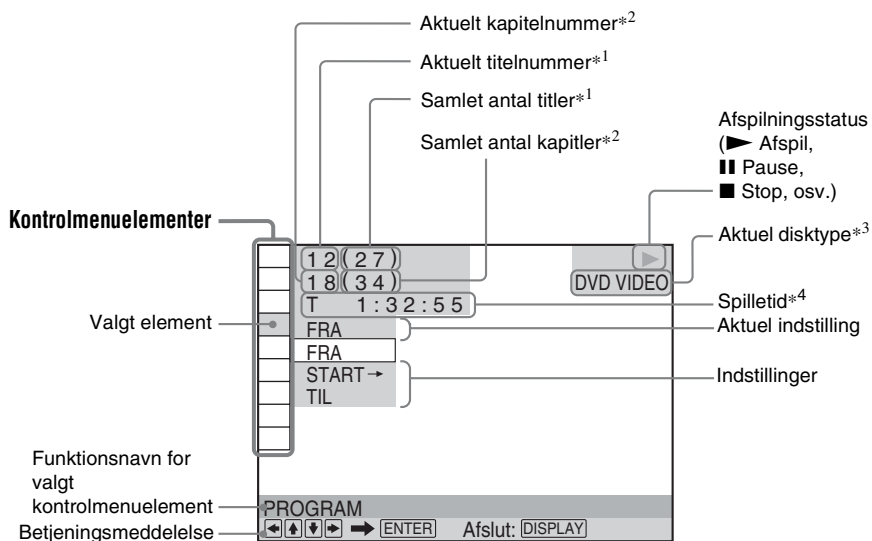

\*<sup>1</sup> Viser sekvensnummer for video-cd'er (PBC er slået til), spornummer for video-cd'er/cd'er, albumnummer for data-diske.

\*<sup>2</sup> Viser indeksnummer for video-cd'er, nummer for MP3-lydfiler, nummer for JPEG-billedfiler eller DivX-videofilnummer for data-diske.

\*<sup>3</sup> Viser Super VCD som "SVCD".

\*<sup>4</sup> Viser dato for JPEG-filer.

## Oversigt over kontrolmenuelementer

### Element Navn på element, funktion



#### TITEL/SEKVENNS/SPOR



#### KAPITEL/INDEKS



#### SPOR

Gør det muligt at vælge den titel, sekvens, det spor, kapitel eller indeks, der skal afspilles.

**1** Tryk på **↑/↓** for at vælge søgemetode.  
"\*\*\* (\*\*)" vælges (\*\* angiver et tal).

**2** Tryk på ENTER.  
"\*\*\* (\*\*)" ændres til "-- (\*\*)".

**3** Tryk på nummerknapperne for at vælge det nummer, som du vil søge efter.

**4** Tryk på ENTER.



#### KLOKKEN/TEKST

Gør det muligt at få vist den forløbne og resterende spilletid.

Indtast en tidskode for billed- og musiksøgning (kun dvd og DivX-videofiler).

**1** Tryk på ENTER.

**2** Indtast tidskoden med nummerknapperne, og tryk derefter på ENTER.  
Hvis du f.eks. vil finde den sekvens, der afspilles efter 2 timer, 10 minutter og 20 sekunder, skal du blot indtaste "2:10:20".



Du kan ikke bruge tidskoden til at søge efter en sekvens på en dvd+rw/dvd+r/ dvd+r DL.



#### ORIGINAL/PLAY LIST

Gør det muligt at vælge den type titler (dvd-vr-tilstand), der skal afspilles, den originale titel (ORIGINAL) eller en redigeret titel (PLAY LIST).



#### PROGRAM (side 20)

Gør det muligt at vælge en titel, et kapitel eller spor, der skal afspilles i en ønsket rækkefølge.



#### SHUFFLE (side 21)

Gør det muligt at afspille en titel, et kapitel eller spor i vilkårlig rækkefølge.



#### GENTAG (side 21)

Gør det muligt at gentage afspilningen af en hel disk (alle titler/spor/album) eller få gentaget afspilningen af én titel/ét kapitel/ét spor/ét album/én enkelt fil.



#### A-B GENTAG (side 22)

Gør det muligt at angive, de dele hvis afspilning skal gentages.



#### SKARPHED (side 23)

Gør det muligt at forstærke billedets kontur for at give et skarpere billede.



#### BØRNESIKRING (side 23)

Gør det muligt at forhindre afspilning på afsplilleren.



#### INSTALLATION (side 13, 28)

##### HURTIG:

Gør det muligt at bruge Hurtig installation til at vælge det ønskede displaysprog, tv'ets formatforhold og lydudgangssignal.

##### BRUGERDEFINERET:

Gør det muligt at justere forskellige indstillinger ud over indstillingerne i Hurtig installation.

##### NULSTIL:

Gør det muligt at gendanne standardindstillingerne for indstillingerne under "INSTALLATION".



#### ZOOM

Gør det muligt at forstørre et billede op til fire gange den oprindelige størrelse og rulle med **←/↑/↓/→**. Tryk på CLEAR for at skifte til normal visning.  
Brug af denne funktion understøttes af alle billeder undtagen et baggrundsbillede.



#### VINKEL

Gør det muligt at ændre vinkel.



#### BRUGERDEFINERET BILLEDE

(side 23)

Gør det muligt at justere videosignalet fra afsplilleren. Du kan vælge den billedkvalitet, der egner sig bedst til det program, du ser.



## TVS

Gør det muligt at vælge surroundsoundeffekt, når der tilsluttes et stereo-tv eller 2 fronthøjttalere. Virker kun, når der afspilles et lydspor, der indeholder multikanals-Dolby-lyd. Ydermere, hvis afspilleren er indstillet til at sende signalet fra DIGITAL OUT (COAXIAL)-stikket, høres surroundeffekten kun, når "DOLBY DIGITAL" er indstillet til "D-PCM", og når "MPEG" er indstillet til "PCM" under "LYDINDSTILLING" (side 31).

Standardindstillingen er understreget.

- **FRA**

Annullerer indstillingen.

- TVS DYNAMISK TEATER
- TVS-DYNAMISK
- TVS-BRED

Disse tilstande er effektive, når der er kort afstand mellem fronthøjttaler V og H, som det f.eks. er tilfældet med indbyggede højttalere i et stereo-tv.

- TVS-NAT

Denne funktion er nyttig, når du ønsker at høre tale og surroundsoundeffekter i "TVS-BRED" ved lav lydstyrke.

- TVS-STANDARD

Brug denne indstilling, når du vil bruge TVS med 2 separate højttalere.



- Når du vælger en tilstand for TVS, skal du deaktivere surroundindstillingen for det tilsluttede tv eller den tilsluttede lydkomponent.
- TVS-effekterne fungerer ikke, når du bruger funktioner til hurtig eller langsom afspilning, selvom du kan ændre tilstand for TVS.



Indikatoren i kontrolmenuikonet lyser grønt ( → ), når du vælger et menuelement, undtagen "FRA" (gælder kun "PROGRAM", "SHUFFLE", "GENTAG", "A-B GENTAG", "SKARPHED", "ZOOM", "TVS"). Indikatoren "ORIGINAL/PLAY LIST" lyser grønt, når du vælger "PLAY LIST" (standardindstilling). Indikatoren "VINKEL" lyser grønt, når du skifter vinkel. Indikatoren "BRUGERDEFINERET BILLEDE" lyser grønt, når der vælges en anden indstilling end "STANDARD".

## ◆Elementer for data-disks

### Element Navn på element, funktion



#### ALBUM

Gør det muligt at vælge det album, der indeholder MP3-lydspor og JPEG-billedfiler, som skal afspilles.



#### FIL

Gør det muligt at vælge den JPEG-billedfil, der skal afspilles.



#### ALBUM

Gør det muligt at vælge det album, der indeholder den DivX-videofil, som skal afspilles.



#### FIL

Gør det muligt at vælge den DivX-videofil, der skal afspilles.



#### DATO

Gør det muligt at få vist dato for et billede, der er taget med et digitalkamera.



#### INTERVAL (side 26)

Gør det muligt at angive, hvor længe et dias skal vises på skærmen.



#### EFFEKT (side 26)

Gør det muligt at vælge de effekter, der skal bruges som overgang under et diasshow.



#### MODE (MP3, JPEG)

Gør det muligt at vælge den datatype, der skal bruges til afspilning af en data-cd: MP3-lydspor (LYD), JPEG-billedfil (BILLEDE) eller begge (AUTO).

## Forskellige afspilningstilstande

Du kan vælge mellem følgende afspilningstilstande:

- Programafspilning (side 20)
- Vilkårlig afspilning (side 21)
- Gentag afspilning (side 21)
- Afspilning med A-B Gentag (side 22)



Afspilningstilstanden annulleres i følgende situationer:

- Når du åbner diskskuffen.
- Når du trykker på I/O, og afspilleren skifter til standby.

## Oprettelse af dit eget program (programafspilning)

DVDVideo VCD CD

Du kan afspille indholdet af en disk i en ønsket rækkefølge. Du kan programmere op til 99 titler, kapitler og spor.

- 1** Vælg (PROGRAM) i kontrolmenuen (side 17). Tryk på  $\uparrow/\downarrow$  for at vælge "START  $\rightarrow$ ", og tryk derefter på ENTER.

"SPOR" vises, når du afspiller en video-cd eller cd.

PROGRAM	T
SLET ALLE	--
1. TITEL --	01
2. TITEL --	02
3. TITEL --	03
4. TITEL --	04
5. TITEL --	05
6. TITEL --	
7. TITEL --	

Titler eller spor på en disk

- 2** Tryk på  $\rightarrow$ .

Markøren flytter til rækken "T", der er rækken med titler eller spor (i dette tilfælde "01").

PROGRAM	T	C
SLET ALLE	--	++
1. TITEL --	01	01
2. TITEL --	02	02
3. TITEL --	03	03
4. TITEL --	04	04
5. TITEL --	05	05
6. TITEL --		06
7. TITEL --		

Kapitler på en disk

- 3** Vælg den titel, det kapitel eller spor, du vil programmere.

### ◆ Under afspilning af en dvd-video

Vælg f.eks. kapitel "03" i titel "02".

Tryk på  $\uparrow/\downarrow$  for at vælge "02" under "T", og tryk derefter på ENTER.

PROGRAM	T	C
SLET ALLE	--	++
1. TITEL --	01	01
2. TITEL --	02	02
3. TITEL --	03	03
4. TITEL --	04	04
5. TITEL --	05	05
6. TITEL --		06
7. TITEL --		

Tryk på  $\uparrow/\downarrow$  for at vælge "03" under "C". Tryk derefter på ENTER.

PROGRAM	T
SLET ALLE	--
1. TITEL (02-03)	01
2. TITEL --	02
3. TITEL --	03
4. TITEL --	04
5. TITEL --	05
6. TITEL --	
7. TITEL --	

Den valgte titel og det valgte kapitel

### ◆ Under afspilning af en video-cd eller cd

Vælg f.eks. spor "02".

Tryk på  $\uparrow/\downarrow$  for at vælge "02" under "T", og tryk derefter på ENTER.

Det valgte spor

PROGRAM	T
SLET ALLE	--
1. SPOR (02)	01
2. SPOR --	02
3. SPOR --	03
4. SPOR --	04
5. SPOR --	05
6. SPOR --	
7. SPOR --	

Samlet tid for de programmerede spor

- 4** Gentag trin 2 til 3 for at programmere andre titler, kapitler eller spor.

De programmerede titler, kapitler og spor vises i den valgte rækkefølge.

## 5 Tryk på ►.

Programafspilningen begynder.

Når programmet slutter, kan det startes igen ved at trykke på ►.

### Sådan skiftes til normal afspilning

Tryk på CLEAR, eller vælg "FRA" i trin 1. Hvis du vil afspille det samme program igen, skal du vælge "TIL" i trin 1 og trykke på ENTER.

### Sådan ændres eller annulleres et program

- 1 Følg trin 1 i afsnittet "Oprettelse af dit eget program (programafspilning)".
- 2 Vælg det ønskede programnummer med ↑/↓ for den titel, det kapitel eller spor, som du vil ændre eller annullere, og tryk derefter på →. Tryk på CLEAR for at slette en titel, et kapitel eller spor fra programmet.
- 3 Følg trin 3 i afsnittet "Oprettelse af dit eget program (programafspilning)" for at oprette en ny programmering. Hvis du vil annullere et program, skal du vælge "--" under "T" og derefter trykke på ENTER.

### Sådan slettes alle titler, kapitler eller spor i programmet

Tryk på ↑, og vælg "SLET ALLE" i trin 2 i afsnittet "Oprettelse af dit eget program (programafspilning)", og tryk derefter på ENTER.



Du kan gentage en afspilning af titler, kapitler eller spor i programmet eller afspille dem i vilkårlig rækkefølge. Følg trinnene for gentaget afspilning (side 21) eller vilkårlig afspilning (side 21), når du bruger programafspilning.



- Når du programmerer spor på en Super VCD, vises den samlede spilletid ikke.
- Du kan ikke bruge denne funktion med video-cd'er eller Super VCD'er med PBC-afspilning.

## Afspilning i tilfældig rækkefølge (vilkårlig afspilning)

**DVD**Video **VCD** **CD**

Du kan få afspilleren til at "blende" titler, kapitler eller spor. Når sporene er "blandet", afspilles de i en anden rækkefølge.

- 1 Vælg  (SHUFFLE) i kontrolmenuen (side 17), og tryk på ↑/↓ for at vælge det element, der skal blandes.

#### ◆ Under afspilning af en dvd-video

- TITEL
- KAPITEL

#### ◆ Under afspilning af en video-cd eller cd

- SPOR

#### ◆ Når programafspilning er aktiveret

- TIL: Afspiller valgte titler, kapitler eller spor i programafspilning i vilkårlig rækkefølge.

- 2 Tryk på ENTER.

Vilkårlig afspilning starter.

### Sådan skiftes til normal afspilning

Tryk på CLEAR, eller vælg "FRA" i trin 1.



- Vilkårlig afspilning kan også vælges, når afspilleren er stoppet. Vælg indstillingen "SHUFFLE", og tryk på ►. Vilkårlig afspilning starter.
- Du kan afspille op til 200 kapitler på en disk i vilkårlig rækkefølge, hvis du vælger indstillingen "KAPITEL".



Du kan ikke bruge denne funktion med video-cd'er eller Super VCD'er med PBC-afspilning.

## Afspilning flere gange (gentag afspilning)

**VCD** **CD** **DATA**

Du kan gentage afspilningen af alle titler eller spor på en disk eller gentage afspilningen af én titel, ét kapitel eller spor.

Du kan også vælge at kombinere en vilkårlig afspilning og en programafspilning.

**1** Vælg  (GENTAG) i kontrolmenuen (side 17), og tryk på  $\uparrow/\downarrow$  for at vælge det element, der skal gentages.

- DISC: Gentager alle titler, spor eller album (vælg ORIGINAL eller PLAY LIST i dvd-vr-tilstand).
- TITEL: Gentager den aktuelle titel på en disk.
- KAPITEL: Gentager det aktuelle kapitel.
- SPOR: Gentager det aktuelle spor.
- FIL (kun DivX-videofiler): Gentager den aktuelle fil.
- ALBUM: Gentager det aktuelle album.

◆ **Når du har aktiveret programafspilning eller vilkårlig afspilning.**

- TIL: Gentager en programafspilning eller vilkårlig afspilning.

**2** Tryk på ENTER.

Gentag afspilning starter.

---

### Sådan skiftes til normal afspilning

Tryk på CLEAR, eller vælg "FRA" i trin 1.



Du kan ikke bruge denne funktion med video-cd'er eller Super VCD'er med PBC-afspilning.

---

### **Gentagelse af en bestemt del (afspilning med A-B Gentag)**

**DVD**Video **DVD**vr **VCD** **CD**

Du kan gentage afspilningen af en bestemt del af en titel, et kapitel eller spor.

**1** Vælg  (A-B GENTAG) i kontrolmenuen (side 17). Tryk på  $\uparrow/\downarrow$  for at vælge "START→", og tryk derefter på ENTER.

Bjælken til indstilling af "A-B GENTAG" vises.

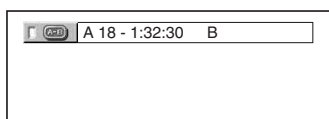

**2** Tryk på ENTER under en afspilning, når du finder startpunktet (punkt A) på den del, som du vil have afspillet flere gange.

Startpunktet (punkt A) registreres.

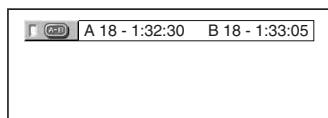

**3** Tryk på ENTER igen, når du finder slutpunktet (punkt B).

Indstillingspunkterne vises, og afspilleren gentager afspilningen af den ønskede del.

---

### Sådan skiftes til normal afspilning

Tryk på CLEAR, eller vælg "FRA" i trin 1.



- Afspilning med A-B Gentag kan ikke bruges på tværs af flere titler.
- Du kan muligvis ikke indstille afspilning med A-B Gentag for indhold i dvd-vr-tilstand, der indeholder stillbilleder.

# Brugerdefinering af afspilningskonfiguration

## Justering af afspilningsbillede

(BRUGERDEFINERET BILLEDE) 

Du kan justere videosignalet fra afspilleren for at opnå den ønskede billedkvalitet.

### 1 Vælg (BRUGERDEFINERET BILLEDE) i kontrolmenuen (side 17), og tryk på $\uparrow/\downarrow$ for at vælge den ønskede indstilling.

Standardindstillingen er understreget.

- **STANDARD:** Denne indstilling viser et standardbillede.
- **DYNAMISK 1:** Denne indstilling giver et stærkt dynamisk billede ved at øge billedkontrasten og farveintensiteten.
- **DYNAMISK 2:** Denne indstilling giver et mere dynamisk billede end DYNAMISK 1 ved at øge billedkontrasten og farveintensiteten yderligere.
- **BIOGRAFEFFEKT 1:** Denne indstilling gør detaljer i mørke områder tydeligere ved at øge sortniveaet.
- **BIOGRAFEFFEKT 2:** Denne indstilling gør hvide farver lysere, sorte farver kraftigere og øger farvekontrasten.
- **HUKOMMELSE:** Denne indstilling gør detaljerne i billedet tydeligere.

BILLEDE	Ændrer kontrasten.
LYS	Ændrer den generelle lysstyrke.
FARVE	Gør farverne dybere eller lysere.
NUANCE	Ændrer farvebalancen.

### 2 Tryk på ENTER.

Den valgte indstilling træder i kraft.

## Et skarpere billede

(SKARPHED)    

Du kan øge billedets kontur for at frembringe et skarpere billede.

### 1 Vælg (SKARPHED) i kontrolmenuen (side 17), og tryk på $\uparrow/\downarrow$ for at vælge et niveau.

Standardindstillingen er understreget.

- **FRA:** Annullerer brug af indstillingen.
- **1:** Øger konturen.
- **2:** Øger konturen mere end 1.

### 2 Tryk på ENTER.

Den valgte indstilling træder i kraft.

## Låsning af diske

(BØRNESIKRING) 

Gør det muligt at begrænse afspilningen af visse dvd-videoer i overensstemmelse med et foruddefineret niveau, f.eks. brugerens alder. Funktionen "BØRNESIKRING" gør det muligt at angive et niveau for afspilningsbegrænsningen.

### 1 Vælg (BØRNESIKRING) i kontrolmenuen (side 17). Tryk på $\uparrow/\downarrow$ for at vælge "AFSPILLER $\rightarrow$ ", og tryk derefter på ENTER.

Du skal nu indtaste adgangskode.

### 2 Indtast eller genindtast den 4-cifrede adgangskode med nummerknapperne, og tryk derefter på ENTER.

Skærmen til indstilling af niveauet for afspilningsbegrænsningen vises.

### 3 Tryk på $\uparrow/\downarrow$ for at vælge "STANDARD", og tryk derefter på ENTER.

Elementerne for "STANDARD" vises.

### 4 Tryk på $\uparrow/\downarrow$ for at aktivere afspilningsbegrænsningen for et geografisk område, og tryk derefter på ENTER.

Området vælges.

Hvis du vælger "ANDRE  $\rightarrow$ ", skal du vælge og indtaste den standardkode, der findes i skemaet på side 38 med nummerknapperne.



Det anbefales at bruge "BIOGRAFEFFEKT 1" eller "BIOGRAFEFFEKT 2" under afspilning af film.

**5** Tryk på  $\uparrow/\downarrow$  for at vælge "NIVEAU", og tryk derefter på ENTER.

Elementerne for "NIVEAU" vises.

**6** Vælg det ønskede niveau med  $\uparrow/\downarrow$ , og tryk derefter på ENTER.

Indstillingen af Børnesikring er nu udført.

Jo lavere værdi, jo strengere begrænsning.

### Sådan deaktiverer du funktionen Børnesikring

Indstil "NIVEAU" til "FRA" i trin 6.

### Sådan indstiller eller ændrer du din adgangskode

Efter valg af "BØRNESIKRING" i kontrolmenuen, vælg "KODEORD  $\rightarrow$ ," og tryk derefter på ENTER.



Hvis du har glemt din adgangskode, skal du fjerne disken og gentage trin 1 i afsnittet "Låsning af diske (BØRNESIKRING)". Når du bliver bedt om at indtaste din adgangskode, skal du indtaste nummeret "199703" og derefter trykke på ENTER. Du bliver bedt om at indtaste en ny 4-cifret adgangskode. Når du har indtastet en ny 4-cifret adgangskode, skal du lægge disken i afspilleren og trykke på  $\blacktriangleright$ . Når skærmen til indtastning af kodeordet vises, skal du indtaste den nye adgangskode.



Afhængigt af den valgte disk kan du blive bedt om at ændre børnesikringsniveau under afspilningen. I dette tilfælde skal du indtaste adgangskoden og ændre niveauet. Hvis du annullerer genoptaget afspilning, skifter niveauet til det forrige niveau.

## Afspilning af MP3-lyd og JPEG-billeder **DATA**

Du kan afspille MP3-lydspor og JPEG-billedfiler på data-disks.

Du kan afspille JPEG-billeder som et diasshow.

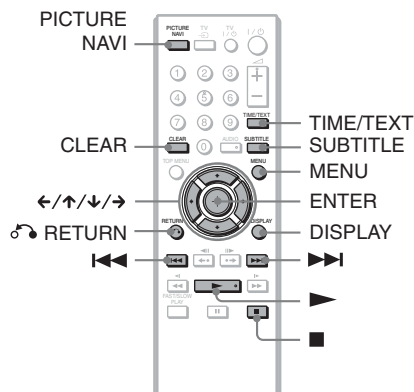

Tryk på TIME/TEXT (side 6) for at få vist diskoplysninger under afspilning af MP3-lydspor og JPEG-billedfiler.



Data-cd'er, der er optaget i KODAK Picture CD-format, afspilles automatisk, når de lægges i afspilleren.

### 1 Tryk på MENU.

Listen over album på disken vises. Under afspilningen af et album er albummets titel nedtonet.

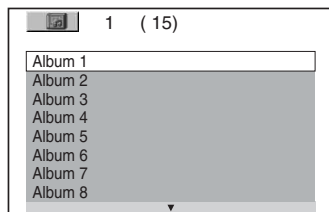

### 2 Tryk på $\uparrow/\downarrow$ for at vælge et album.



### 3 Tryk på ►.

Afspilningen starter fra det valgte album. JPEG-billederne i det valgte album afspilles som et diasshow.

Vælg et bestemt MP3-lydspor ved at trykke på ENTER og trykke på ↑/↓ for at vælge et spor. Tryk derefter på ENTER. Yderligere oplysninger om valg af en bestemt JPEG-billedfil findes i afsnittet "Valg af en JPEG-billedfil" (side 25).

#### Sådan stoppes afspilningen

Tryk på ■.

#### Sådan skiftes til næste eller forrige side

Tryk på → eller ←.

#### Sådan skiftes til forrige visning

Tryk på ↶ RETURN.

#### Sådan skiftes til det næste eller forrige MP3-lydspor

Tryk på ►► eller ◀◀ under afspilningen. Du kan vælge det første spor på det næste album ved at trykke på ►► under afspilningen af det sidste spor i det aktuelle album.

Bemærk, at du ikke kan bruge ◀◀ til at skifte til det forrige album. Du skal i stedet vælge det forrige album på listen over album.

#### Sådan aktiveres eller deaktiveres visningen

Tryk flere gange på MENU.



Når du har valgt et album, kan du vælge, at der kun skal afspilles MP3-lydspor, JPEG-billedfiler eller begge, ved at vælge "MODE (MP3, JPEG)" (side 19).

## Valg af en JPEG-billedfil

### 1 Tryk på MENU.

Listen over album på disken vises.

### 2 Tryk på ↑/↓ for at vælge et album, og tryk derefter på PICTURE NAVI.

Billedfilerne i albummet vises på 16 små skærme. Der vises et rullepanel i højre side.

1	2	3	4
5	6	7	8
9	10	11	12
13	14	15	16

Vælg et af de nederste billeder, og tryk på ↓ for at få vist flere billeder. Vælg et af de øverste billeder, og tryk på ↑ for at skifte til det forrige billede.

### 3 Tryk på ←/↑/↓/→ for at vælge det ønskede billede, og tryk på ENTER.

Det valgte billede vises.

#### Sådan skiftes til den næste eller forrige JPEG-billedfil

Tryk på ← eller → under afspilningen. Du kan vælge den første fil i det næste album ved at trykke på → under afspilningen af den sidste fil i det aktuelle album.

Bemærk, at du ikke kan bruge ← til at skifte til det forrige album. Du skal i stedet vælge det forrige album på listen over album.

#### Sådan roteres et JPEG-billede

Tryk på ↑/↓, mens du får vist billedet. Hver gang du trykker på ↑, roterer billedet 90 grader mod uret.

Tryk på CLEAR for at skifte til normal visning. Bemærk, at visningen også skifter til normal, hvis du trykker på ←/→ for at gå til næste eller forrige billede.

## Sådan vises oplysninger om et JPEG-billede

Tryk på SUBTITLE, mens du får vist en JPEG-billedfil.

Følgende oplysninger vises for det billede, der vises på skærmen: Filnavn, kameraproducent/model, dato, klokkeslæt, billedopløsning, filstørrelse, oplysninger om kameraindstillinger (ISO-hastighed, eksponeringstid, blændenummer, eksponeringsprioritet eller brændvidde).

 vises, når billedet er taget med blitz.

 vises, når billedet roteres automatisk.

Tryk på SUBTITLE for at skjule oplysningerne.

Bemærk, at ovenstående oplysninger muligvis ikke vises, afhængigt af dit digitalkamera.

## Sådan stoppes visning af et JPEG-billede

Tryk på .



PICTURE NAVI kan ikke bruges, hvis du har valgt "LYD(MP3)" under "MODE (MP3, JPEG)" (side 19).

---

## Indstilling af visningsinterval for diasshow (INTERVAL)

Du kan angive, hvor længe et billede skal vises på skærmen.

### 1 Vælg (INTERVAL) i kontrolmenuen (side 17), og tryk på for at vælge en indstilling.

Standardindstillingen er understreget.

- **NORMAL**: Billedet vises med standardvarighed.
- **HURTIG**: Billedet vises i kortere tid end med NORMAL.
- **LANGSOM 1**: Billedet vises i længere tid end med NORMAL.
- **LANGSOM 2**: Billedet vises i længere tid end med LANGSOM 1.

### 2 Tryk på ENTER.

---

## Valg af billedovergang (EFFEKT)

Du kan vælge den måde, som billederne i et diasshow skal vises på.

### 1 Vælg (EFFEKT) i kontrolmenuen (side 17), og tryk på for at vælge en indstilling.

Standardindstillingen er understreget.

- **TYPE 1**: Billederne vises med alle effekterne i tilfældig rækkefølge.
- **TYPE 2**: Det næste billede glider ind over det forrige billede.
- **TYPE 3**: Billedet glider ind fra toppen mod bunden.
- **TYPE 4**: Billedet glider ind fra venstre mod højre.
- **TYPE 5**: Billedet strækkes ud fra midten af skærmen.
- **FRA**: Funktionen deaktiveres.

### 2 Tryk på ENTER.

# Afspilning af DivX- videofiler **DATA**

DivX® er en komprimeringsteknologi, der bruges til komprimering af videofiler. Teknologien er udviklet af DivX, Inc. Dette produkt er et officielt DivX® Certified-produkt.

Du kan afspille data-diske, der indeholder DivX-videofiler.

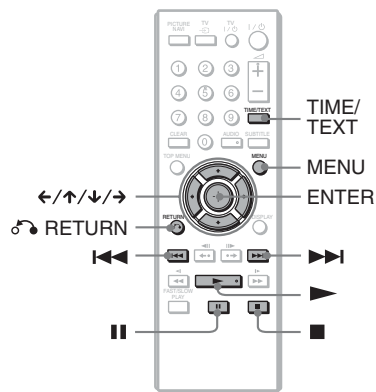

 Tryk på TIME/TEXT (side 6) for at få vist diskoplysninger under afspilning af en DivX-videofil.

-  Hvis en data-disk ikke indeholder DivX-videofiler, vises en meddelelse om, at disken ikke kan afspilles.
- Afspilleren kan ikke afspille DivX-videofiler, der er større end 720 (bredde) × 576 (højde)/2 GB.
- Afspilleren kan ikke afspille DivX-videofiler, der er længere end 3 timer.
- Billedet kan standse midlertidigt eller være utydeligt, afhængigt af DivX-videofilen. I dette tilfælde anbefales det, at du opretter filen ved en lavere bithastighed. Hvis der stadig er støj på lyden, anbefales MP3-lydformatet. Bemærk, at denne afspiller ikke understøtter WMA-format (Windows Media Audio).
- Der kan gå et stykke tid, fra du trykker på ► til billedet vises. Dette skyldes den komprimeringsteknologi, der bruges i DivX-videofiler.
- Lyden passer muligvis ikke til billederne på skærmen, afhængigt af DivX-videofilen.

## 1 Tryk på MENU.

Der vises en liste over album på disken. Der vises kun album med DivX-videofiler.

Vælg et album, og tryk på ► for at afspille et helt album.

## 2 Tryk på ↑/↓ for at vælge et album, og tryk derefter på ENTER.

## 3 Tryk på ►.

Afspilningen starter fra det valgte album. Vælg en fil med ↑/↓, og tryk på ENTER. Den valgte fil afspilles.

### Sådan stoppes afspilningen

Tryk på ■.

### Sådan skiftes til næste eller forrige side

Tryk på ← eller →.

### Sådan aktiveres eller deaktiveres visningen

Tryk flere gange på MENU.

### Sådan skiftes til forrige visning

Tryk på ⏪ RETURN.

### Sådan skiftes til næste eller forrige DivX-videofil uden at aktivere ovenstående liste over filer

Tryk på ►► eller ◀◀ for at vælge den næste eller forrige DivX-videofil i samme album.

Tryk på ►► under afspilning af den sidste fil i det aktuelle album for at vælge den første fil i det næste album. Bemærk, at du ikke kan bruge ◀◀ til at gå tilbage til det forrige album. Hvis du vil skifte til det forrige album, skal du vælge det på albumlisten.



Hvis antallet af visninger er angivet på forhånd, kan DivX-videofilerne afspilles, indtil det forudangivne antal. Følgende handlinger tæller med:

- Når diskskuffen åbnes.
- Når der afspilles en anden fil.
- Når afspilleren slukkes. Dette inkluderer, når afspilleren slukkes automatisk med funktionen Automatisk slukning. Tryk på || i stedet for ■ for at stoppe en visning.



## Brug af installationsmenuen

Installationsmenuen gør det muligt at foretage forskellige justeringer, f.eks. af billeder og lyd. Du kan bl.a. også vælge det sprog, som underteksterne og installationsmenuen skal vises på. Yderligere oplysninger om elementer i installationsmenuen findes fra side 28 til 32.

**Ⓞ** Afspilningsindstillinger på disken har prioritet over indstillingerne i installationsmenuen, og de beskrevne funktioner fungerer muligvis ikke.

### 1 Stop en eventuel afspilning, og tryk på DISPLAY.

Kontrolmenuen vises.

### 2 Tryk på $\uparrow/\downarrow$ for at vælge (INSTALLATION), og tryk derefter på ENTER.

Indstillingerne for "INSTALLATION" vises.

- **HURTIG:** Gør det muligt at angive grundlæggende indstillinger (side 13).
- **BRUGERDEFINERET:** Gør det muligt at angive forskellige indstillinger.
- **NULSTIL:** Gør det muligt at nulstille alle de indstillinger, der beskrives fra side 28 til 32.

### 3 Tryk på $\uparrow/\downarrow$ for at vælge "BRUGERDEFINERET", og tryk derefter på ENTER.

Installationsmenuen vises. Vælg en installationskategori, og juster hvert element i overensstemmelse med anvisningerne på 28 til 32.

SPROG-INDSTILLING	
DISPLAYSPROG:	DANSK
MENU:	DANSK
LYD:	ORIGINAL
UNDERTEKST:	DANSK

"SPROG-INDSTILLING" gør det muligt at angive forskellige sprog til displayet på skærmen eller lydsporet.

Vælg "SPROG-INDSTILLING" i installationsmenuen.

#### ◆ DISPLAYSPROG (OSD – On-Screen Display)

Gør det muligt at ændre det displaysprog, der vises på skærmen.

#### ◆ MENU (kun dvd-video)

Gør det muligt at vælge det sprog, som diskmenuen skal vises på.

#### ◆ LYD (kun dvd-video)

Gør det muligt at ændre sprog for lydsporet. Når du vælger "ORIGINAL", vælges det sprog, der har førsteprioritet på disken.

#### ◆ UNDERTEKST (kun dvd-video)

Gør det muligt at ændre sprog for undertekster på dvd-videoen. Når du vælger "FØLG LYD", ændres underteksterens sprog i overensstemmelse med det sprog, som du har valgt til lydsporet.



Hvis du vælger "ANDRE  $\rightarrow$ " under "MENU", "UNDERTEKST" eller "LYD", skal du bruge nummerknapperne til at indtaste en af de sprogekoder, der findes i afsnittet "Liste over sprogekoder" på side 38.



Når du vælger et sprog, der ikke findes på dvd-videoen, under "MENU", "UNDERTEKST" eller "LYD", vælges et af de fundne sprog automatisk.



## SKÆRMINDSTILLING

Vælg de indstillinger, der passer til det tv, der skal tilsluttes.

Vælg "SKÆRMINDSTILLING" i installationsmenuen. Hvis du ønsker yderligere oplysninger om brug af installationsmenuen, skal du se "Brug af installationsmenuen" (side 28). Standardindstillingerne er understreget.

### ◆ TV TYPE

Gør det muligt at vælge formatforhold for det tilsluttede tv (standard 4:3 eller widescreen).

<u>16:9</u>	Vælg denne indstilling, når du tilslutter et widescreen-tv eller et tv med widescreenfunktion.
4:3 LETTER BOX	Vælg denne indstilling, når du tilslutter et tv med en 4:3-skærm. Viser et bredt billede med bjælker øverst og nederst på tv-skærmen.
4:3 BESKÅRET	Vælg denne indstilling, når du tilslutter et tv med en 4:3-skærm. Viser automatisk et bredt billede på hele skærmen og skærer de dele væk, som der ikke er plads til.

16:9



4:3 LETTER BOX



4:3 BESKÅRET



Afhængigt af den valgte dvd vælges "4:3 LETTER BOX" automatisk i stedet for "4:3 BESKÅRET" eller omvendt.

### ◆ PAUSESKÆRM

Pauseskærmen vises, når afspilleren har været sat på pause eller har været inaktiv i 15 minutter, eller når du har afspillet en cd eller data-disk (MP3-lyd) i mere end 15 minutter. Pauseskærmen forhindrer, at visningsenheden beskadiges af "ghosting". Tryk på ► for at deaktivere pauseskærmen.

<u>TIL</u>	Aktiverer pauseskærmen.
FRA	Deaktiverer pauseskærmen.

### ◆ BAGGRUNDS

Gør det muligt at vælge den baggrundsfarve eller det billede, der skal vises på tv-skærmen, når afspilleren er stoppet eller under afspilning af en cd eller data-disk (MP3-lyd).

<u>STILL-BILLEDE</u>	Viser et stillbillede, når der findes et stillbillede på disken (f.eks. i cd'ens ekstramateriale). Hvis disken ikke indeholder et stillbillede, vises billedet "GRAFIK".
GRAFIK	Viser et foruddefineret billede, der er gemt i afspilleren.
BLÅ	Viser en blå baggrund.
SORT	Viser en sort baggrund.

### ◆ LINE

Gør det muligt at vælge videosignaler, der skal sendes fra LINE (RGB)-TV-stikket på afspillerens bagpanel.

<u>VIDEO</u>	Sender videosignaler.
RGB	Sender RGB-signaler.



Hvis TV'et ikke anvender RGB-signaler, vises der intet billede på TV-skærmen, selv hvis du vælger "RGB". Yderligere oplysninger findes i den vejledning, der fulgte med TV'et.



## BRUGERDEFINERET INDSTILLING

Gør det muligt at angive indstillinger for afspilning og andre indstillinger.

Vælg "BRUGERDEFINERET INDSTILLING" i installationsmenuen. Hvis du ønsker yderligere oplysninger om brug af installationsmenuen, skal du se "Brug af installationsmenuen" (side 28). Standardindstillingerne er understreget.

### ◆ AUTOMATISK SLUKNING

Gør det muligt at aktivere eller deaktivere indstillingen Automatisk slukning.

<u>TIL</u>	Afspilleren skifter til standby, når den har været stoppet i over 30 minutter.
FRA	Funktionen deaktiveres.

### ◆ AUTO AFSPILNING

Gør det muligt at aktivere eller deaktivere indstillingen Auto afspilning. Denne funktion er nyttig, når afspilleren er tilsluttet en timer (medfølger ikke).

<u>FRA</u>	Funktionen deaktiveres.
TIL	Starter automatisk afspilning, når afspilleren tændes af en timer (medfølger ikke).

### ◆ PAUSETILSTAND (kun dvd'er)

Gør det muligt at vælge det billede, der skal vises i pausetilstand.

<u>AUTO</u>	Billedet, herunder motiver i bevægelse, vises uden flimmer. Du skal som regel vælge denne indstilling.
BILLEDE	Billedet, herunder statiske motiver, vises i høj opløsning.

### ◆ VALG AF SPOR (kun dvd-video)

Gør det muligt at give førsteprioritet til det lydspor, der indeholder det højeste antal kanaler, når du afspiller en dvd-video med flere lydformater (PCM-, MPEG-lyd, DTS- eller Dolby Digital-format).

<u>FRA</u>	Ingen prioritering.
AUTO	Prioritering.



- Når du indstiller elementet til "AUTO", er det muligt, at sproget ændres. Indstillingen "VALG AF SPOR" har højere prioritet end indstillinger i "LYD" under "SPROG-INDSTILLING" (side 28).
- Hvis du indstiller "DTS" til "FRA" (side 32), afspilles DTS-lydsporet ikke, selvom du indstiller "VALG AF SPOR" til "AUTO".
- Hvis PCM-, DTS-, MPEG-lyd og Dolby Digital-lydsporene har det samme antal kanaler, vælger afspilleren lydsporene i følgende rækkefølge: PCM, DTS, MPEG-lyd og Dolby Digital-lydspor.

### ◆ DivX

Gør det muligt at få vist afspillerens registreringskode. Yderligere oplysninger findes på adressen

<http://www.divx.com/vod>

på internettet.



## LYDINDSTILLING

"LYDINDSTILLING" gør det muligt at indstille lyden i overensstemmelse med afspilnings- og tilslutningsforholdene.

Vælg "LYDINDSTILLING" i installationsmenuen. Hvis du ønsker yderligere oplysninger om brug af installationsmenuen, skal du se "Brug af installationsmenuen" (side 28). Standardindstillingerne er understreget.

### ◆ AUDIO DRC (Dynamic Range Control) (kun dvd'er)

Gør det muligt at få gengivet tydeligere lyd, når du skruer ned for lyden under afspilning af en dvd, der understøtter "AUDIO DRC". Funktionen påvirker udgangssignalet fra følgende stik:

- LINE (RGB)-TV-stik
- AUDIO OUT L/R-stik
- DIGITAL OUT (COAXIAL)-stik (kun når "DOLBY DIGITAL" er indstillet til "D-PCM" (side 32)).

<u>STANDARD</u>	Du skal som regel vælge denne indstilling.
TV	Gør lave lyde tydelige, også når du skruer ned for lyden.
WIDE RANGE	Giver dig følelsen af at være der live.

### ◆ DOWN MIX (kun dvd'er)

Gør det muligt at ændre metoderne til downmix af 2 kanaler, når du afspiller en dvd med bagsignalelementer (kanaler) eller en dvd, der er optaget i Dolby Digital-format. Yderligere oplysninger om bagsignalkomponenter findes på side 7. Funktionen påvirker udgangssignalet fra følgende stik:

- LINE (RGB)-TV-stik
- AUDIO OUT L/R-stik
- DIGITAL OUT (COAXIAL)-stik, når "DOLBY DIGITAL" er indstillet til "D-PCM" (side 32).

<u>DOLBY SURROUND</u>	Du skal som regel vælge denne indstilling. Multikanalslydsignaler sendes til 2 kanaler for at opnå surroundsound.
NORMAL	Multikanalslydsignaler mikses ned til 2 kanaler, så de kan bruges i stereo.

### ◆ DIGITAL UDGANG

Gør det muligt at vælge, om lydsignalerne skal sendes via DIGITAL OUT (COAXIAL)-stikket.

<u>TIL</u>	Du skal som regel vælge denne indstilling. Når du vælger "TIL", kan du finde yderligere oplysninger om indstillinger i afsnittet "Indstilling af det digitale udgangssignal".
FRA	Det analoge kredsløb påvirkes kun minimalt af det digitale kredsløb.

## Indstilling af det digitale udgangssignal

Du kan ændre metoden til output af lydsignaler, når du tilslutter en komponent, f.eks. en lydkomponent eller en MD-afspiller med digitalindgang.

Yderligere oplysninger findes på side 10. Indstil "DIGITAL UDGANG" til "TIL", og vælg "DOLBY DIGITAL", "MPEG", "DTS" og "48kHz/96kHz PCM".

Hvis du tilslutter en komponent, der ikke er kompatibel med det valgte lydsignal, høres en høj lyd (eller ingen lyd) fra højttalerne. Den høje lyd kan give nedsat hørelse eller beskadige højttalerne.

### ◆ DOLBY DIGITAL (kun dvd'er)

Gør det muligt at vælge typen af Dolby Digital-signal.

<u>DOLBY DIGITAL</u>	Vælg denne indstilling, når afspilleren er tilsluttet en lydkomponent med indbygget Dolby Digital-dekoder.
D-PCM	Vælg denne indstilling, når afspilleren er tilsluttet en lydkomponent uden indbygget Dolby Digital-dekoder. Du kan vælge, om signalerne skal tilpasses Dolby Surround (Pro Logic) ved at indstille "DOWN MIX" under "LYDINDSTILLING" (side 31).

### ◆ MPEG (kun dvd'er)

Gør det muligt at vælge typen af MPEG-lydsignal.

<u>PCM</u>	Vælg denne indstilling, når afspilleren er tilsluttet en lydkomponent uden en indbygget MPEG-dekoder. Hvis du afspiller multikanals-MPEG-lydspor, er det kun signalerne fra Front (V) og Front (H), der sendes fra dine to fronthøjttalere.
MPEG	Vælg denne indstilling, når afspilleren er tilsluttet en lydkomponent med indbygget MPEG-dekoder.

### ◆ DTS

Gør det muligt at vælge, om der skal sendes DTS-signaler.

<u>FRA</u>	Vælg denne indstilling, når afspilleren er tilsluttet en lydkomponent uden en indbygget DTS-dekoder.
TIL	Vælg denne indstilling, når afspilleren er tilsluttet en lydkomponent med indbygget DTS-dekoder.

- Når du afspiller en dvd-video med DTS-lydspor, skal du indstille "DTS" til "TIL" under "LYDINDSTILLING" (side 32).

- Du skal ikke indstille "DTS" til "TIL" under "LYDINDSTILLING", hvis afspilleren sluttes til lydudstyr, der ikke har en DTS-dekoder (side 32). Der høres muligvis en høj lyd fra højttalere, der kan give nedsat hørelse eller beskadige højttalere.

### ◆ 48kHz/96kHz PCM (kun dvd-video)

Gør det muligt at vælge samplingsfrekvens for lydsignalet.

<u>48kHz/16bit</u>	Dvd-videoens lydsignaler konverteres altid til 48kHz/16bit.
96kHz/24bit	Alle signaltyper, også 96kHz/24bit, sendes i deres oprindelige format. Hvis signalet er krypteret for at beskytte ophavsretten, sendes signalet kun som 48kHz/16bit.



De analoge lydsignaler fra LINE (RGB)-TV-stikket eller AUDIO OUT L/R-stikkene påvirkes ikke af denne indstilling og beholder deres oprindelige samplingsfrekvensniveau.



## Fejlfinding

Hvis der opstår et af følgende problemer, mens du bruge afspilleren, kan du forsøge at løse problemet med denne fejlfindingsvejledning, før du sender afspilleren til reparation. Hvis problemet fortsætter, skal du kontakte den nærmeste Sony-forhandler.

### Strøm

#### Der er ingen strøm.

- ➔ Kontroller, at netledningen er tilsluttet korrekt.

### Billede

#### Der vises intet billede/der er støj på billedet.

- ➔ Sørg for, at tilslutningskablet er tilsluttet korrekt.
- ➔ Tilslutningskablerne er beskadigede.
- ➔ Kontroller forbindelsen til tv'et (side 9), og indstil indgangsvælgeren på tv'et, så signalet fra afspilleren vises på tv-skærmen.
- ➔ Indstil "LINE" under "SKÆRMINDSTILLING" til en indstilling, der passer til systemet (side 29).
- ➔ Disken er snavset eller i stykker.
- ➔ Du afspiller en disk, der er optaget med et farvesystem, der ikke understøttes af tv'et.

#### Billedet er sort og hvidt.

- ➔ Indstil "LINE" under "SKÆRMINDSTILLING" til en indstilling, der passer til tv'et (side 29).
- ➔ Afhængigt af tv'et bliver billedet på skærmen sort og hvidt, når du afspiller en disk, der er optaget i farvesystemet NTSC.
- ➔ Hvis du bruger et SCART-kabel, skal det have et stik med 21 ben.

### Lyd

#### Der er ingen lyd.

- ➔ Sørg for, at tilslutningskablet er tilsluttet korrekt.
- ➔ Tilslutningskablet er beskadiget.

- ➔ Afspilleren er sluttet til et forkert stik på lydkomponenten (side 9, 10).
- ➔ Lydkomponentens indgang er ikke angivet korrekt.
- ➔ Afspilleren er sat på pause eller afspiller i slowmotion.
- ➔ Afspilleren er ved at spole fremad eller tilbage.
- ➔ Kontroller lydindstillingerne (side 31), hvis lydsignalet ikke kommer via DIGITAL OUT (COAXIAL)-stikket.
- ➔ Hvis du afspiller en Super VCD uden lydspor 2 på, høres der ingen lyd, når du vælger "2:STEREO", "2:1/V" eller "2:2/H". Tryk på AUDIO for at vælge det optagede spor.
- ➔ Når du afspiller multikanals-MPEG-lydspor, er det kun signalerne fra Front (V) og Front (H), der sendes fra dine to fronthøjttalere.

#### Lydstyrken er lav.

- ➔ Lydstyrken er lav på nogle dvd'er. Lydstyrken bliver muligvis bedre, hvis du indstiller "AUDIO DRC" under "LYDINDSTILLING" til "TV" (side 31).

### Betjening

#### Fjernbetjeningen virker ikke.

- ➔ Batterierne i fjernbetjeningen er ved at være opbrugt.
- ➔ Der er hindringer mellem fjernbetjeningen og afspilleren.
- ➔ Afstanden mellem fjernbetjeningen og afspilleren er for stor.
- ➔ Fjernbetjeningen er ikke rettet mod fjernbetjeningsmodtageren på afspilleren.

#### Disken afspilles ikke.

- ➔ Disken vender forkert. Ilæg disken med afspilningssiden nedad.
- ➔ Disken er sat skævt i.
- ➔ Afspilleren understøtter ikke alle diske (side 35).
- ➔ Områdekoden på dvd'en passer ikke til afspilleren.
- ➔ Der er dannet kondens i afspilleren (side 3).
- ➔ Afspilleren kan ikke afspille en disk, der ikke er afsluttet korrekt (side 36).

#### MP3-lydsporet kan ikke afspilles (side 35).

- ➔ Afspilleren kan ikke afspille lydspor i mp3PRO-format.

- ➔ "MODE (MP3, JPEG)" er indstillet til "BILLEDE (JPEG)" (side 19).
- ➔ Data-disken indeholder en DivX-videofil.

---

### JPEG-billedfilen kan ikke afspilles (side 35).

- ➔ Billedet er større end 3072 (bredde) × 2048 (højde) i normal tilstand eller består af mere end 3.300.000 pixel i progressiv JPEG (ikke alle JPEG-filer kan vises, selvom filstørrelsen er inden for de angivne specifikationer).
- ➔ "MODE (MP3, JPEG)" er indstillet til "LYD (MP3)" (side 19).
- ➔ Data-disken indeholder en DivX-videofil.

---

### MP3-lydsporene og JPEG-billedfilen startes samtidigt.

- ➔ "MODE (MP3, JPEG)" er indstillet til "AUTO" (side 19).

---

### DivX-videofilen kan ikke afspilles.

- ➔ Filen er ikke oprettet i DivX-format.
- ➔ Filen har et andet filtypenavn end ".AVI" eller ".DIVX".
- ➔ Data-disken (DivX-video) er ikke oprettet i et DivX-format, der understøtter ISO 9660 niveau 1/niveau 2 eller Joliet/UDF.
- ➔ DivX-videofilen er større end 720 (bredde) × 576 (højde).

---

### Album-/spor-/filnavnene vises ikke korrekt.

- ➔ Afspilleren kan kun vise tal og bogstaver. Andre tegn vises som "\*".

---

### Disken afspilles ikke fra begyndelsen.

- ➔ Der er valgt programafspilning, vilkårlig afspilning, gentag afspilning eller afspilning med A-B Gentag (side 20).
- ➔ Du har valgt genoptag afspilning (side 15).

---

### "Copyright-lås" vises, og skærmen bliver blå, når der afspilles i dvd-vr-tilstand.

- ➔ Billeder fra digitaludsendelser, osv., kan indeholde kopibeskyttelsessignaler, f.eks. signaler for fuld kopibeskyttelse, kopibeskyttelsessignaler for en enkel afspilning og signaler for ubegrænset brug. Når du afspiller billeder med kopibeskyttelsessignaler, vises der muligvis en blå skærm i stedet for billeder. Det kan vare et stykke tid, før der findes billeder, der kan afspilles (gælder kun afspillere, der ikke kan afspille kopibeskyttede billeder).

---

### Nogle funktioner kan ikke udføres, f.eks. stop, hurtig afspilning, langsom afspilning, afspilning i slowmotion, gentaget afspilning, vilkårlig afspilning eller programafspilning.

- ➔ Afhængigt af disken kan du muligvis ikke udføre de ovenstående handlinger.

---

### Afspilleren fungerer ikke korrekt.

- ➔ Afbryd strømmen til afspilleren, hvis dens funktion påvirkes af statisk elektricitet, osv.

---

### Der vises 5 tal eller bogstaver på skærmen.

- ➔ Selvdiagnosticeringsfunktionen er aktiveret. (Se skemaet på side 35).

---

### Diskskuffen kan ikke åbnes, og "L C F" (LOCKED) vises på frontpaneldisplayet.

- ➔ Børnesikringslåsen er aktiveret (side 16).

---

### Diskskuffen kan ikke åbnes, og "E - L C F" (TRAY LOCKED) vises på frontpaneldisplayet.

- ➔ Kontakt din Sony-forhandler eller et lokalt, autoriseret Sony-servicecenter.

---

### "Datafejl." vises på tv-skærmen under afspilning af en data-disk.

- ➔ Det MP3-lydspor/den JPEG-billedfil/DivX-videofil, som du vil afspille, er i stykker.
- ➔ Dataene er ikke MPEG-1 Audio Layer III-data.
- ➔ JPEG-billedfilformatet er ikke i overensstemmelse med DCF (side 35).
- ➔ JPEG-billedfilen har filtypenavnet ".JPG" eller ".JPEG", men er ikke i JPEG-format.
- ➔ Filen, som du vil afspille har filtypenavnet ".AVI" eller ".DIVX", men er ikke i DivX-format, eller filen er i DivX-format, men er ikke i overensstemmelse med en DivX Certified-profil.

## Selvdiagnosefunktion (når der vises bogstaver/tal på skærmen)

Når selvdiagnosefunktionen aktiveres for at undgå fejl, vises en servicekode på 5 tegn bestående af et bogstav og 4 tal (f.eks. C 13 50) på tv-skærmen eller frontpaneldisplayet. Se nedenstående skema for at få en beskrivelse.

### Første tre tegn i Årsag og/eller servicenummeret løsningsforslag

C 13	<p>Disken er snavset eller optaget i et format, der ikke understøttes af afspilleren (side 35).</p> <p>→ Rengør disken med en rengøringsklud, eller kontroller dens format.</p>
C 31	<p>Pladen er ikke lagt korrekt i.</p> <p>→ Ilæg disken korrekt.</p>

## Understøttede diske

Diskformat	
Kommerciel dvd	
Dvd-rw/-r	
Dvd+rw/+r/+r DL	
Video-cd/ musik-cd	
Cd-rw/-r	

Afspilleren kan afspille optagemedier, der er afsluttet korrekt.

Logoerne for "dvd+rw", "dvd-rw", "dvd+r", "dvd+r DL", "dvd-r", "dvd-video" og "cd" er varemærker.

Afspilleren understøtter kun ovennævnte disks. Afspilleren understøtter ikke følgende disks:

- En disk med en afvigende form (f.eks. kort- eller hjerteformet).
- En disk med påsat papir eller klistermærker.
- En disk, hvor der sidder stykker af cellofantape eller klistermærker.

## Bemærkning om cd'er/dvd'er

Afspilleren understøtter cd-rom'er/cd-r'er/cd-rw'er i følgende formater:

- Musik-cd-format
- Video-cd-format
- MP3-lydspor (MPEG-1 Audio Layer III), JPEG-billedfiler og DivX-videofiler i et format, der er i overensstemmelse med ISO 9660\* niveau 1/niveau 2 eller dets udvidede format, Joliet.
- KODAK Picture CD-format

\* Et logisk format af filer og mapper på cd-rom'er, defineret af ISO (International Organization for Standardization).

Afspilleren understøtter dvd-rom'er/ dvd+rw'er/dvd+r'er/dvd+r DL'er/ dvd-rw'er/dvd-r'er/dvd-r DL'er i følgende formater:

- MP3-lydspor, JPEG-billedfiler, og DivX-videofiler i formater, der er i overensstemmelse med UDF (Universal Disk Format).

## Afspilleren understøtter følgende MP3-lydspor, JPEG-billedfiler eller DivX-videofiler

Afspilleren understøtter følgende spor og filer:

- MP3-lydspor med filtypenavnet ".MP3".
- JPEG-billedfiler med filtypenavnet ".JPEG" eller ".JPG".
- JPEG-billedfiler, der er i overensstemmelse med DCF\*-billedformatet.
- DivX-videofiler med filtypenavnet ".AVI" eller ".DIVX".

\* "Design rule for Camera File system":  
 Billedstandarder for digitalt kameraer som  
 defineret af JEITA (Japan Electronics and  
 Information Technology Industries Association).



- Hvis du indsætter et tal (f.eks. 01, 02, 03) foran spor-/filnavnet, når du gemmer sporene (eller filerne) på en disk, afspilles sporene og filerne i den pågældende rækkefølge.
- Da det tager længere tid at starte afspilningen af en disk med et komplekst mappehierarki, anbefaler vi, at du undlader at oprette album med over to hierarkier.
- Hvis du vil gentage afspilningen af både MP3-lydspor og JPEG-billedfiler i et enkelt album, skal du gentage afspilningen af det samme MP3-lydspor eller album, når "MODE (MP3, JPEG)" er indstillet til "AUTO". Yderligere oplysninger om gentagelse af spor eller album findes i afsnittet "Afspilning flere gange (gentag afspilning)" (side 21).



- Afspilleren kan afspille data med filtypenavnet ".MP3", ".JPG" eller ".JPEG" – også selvom dataene ikke er i MP3- eller JPEG-format. Afspilning af disse data kan generere en høj lyd, som kan beskadige højttalerne.
- Afspilleren understøtter ikke lydspor i mp3PRO-format.
- Ikke alle JPEG-filer kan afspilles.
- Hvis en data-disk indeholder både DivX-videofiler og MP3-lydspor eller JPEG-billedfiler, er det kun DivX-videofilerne der afspilles.
- Du kan kun afspille et diasshow med lyd, når MP3-lydfilerne og JPEG-billedfilerne ligger i samme album.
- Hvis JPEG-billedet eller MP3-lyden har forskellige spilletider, fortsætter afspilningen af den længstvarende uden lyd eller billede.
- Hvis du afspiller store MP3-spor og JPEG-billeder samtidigt, kan det ske, at lyden ikke kommer med. Det anbefales, at du indstiller MP3-bithastigheden til 128 kbps eller lavere, når du opretter filen. Hvis lyden stadig ikke kommer med, skal du reducere størrelsen på JPEG-filen.
- Nogle JPEG-filer, særligt progressive JPEG-filer eller JPEG-filer på 3.000.000 pixel eller derover, kan være længere tid om at blive vist end andre, og dette kan få visningsintervallet til at virke længere end den valgte indstilling.
- Afspilleren genkender maksimalt 200 albummer, uanset den valgte tilstand. Afspilleren kan genkende op til 300 MP3-lydspor og 300 JPEG-billedfiler i hvert album, når du har valgt "AUTO". Den kan genkende 600 MP3-lydspor, når du har valgt "LYD (MP3)", og 600 JPEG-billedfiler, når du har valgt "BILLEDE (JPEG)", og 600 DivX-videofiler.

- Det kan tage et stykke tid at skifte til næste eller et andet album.
- Afspilleren kan ikke afspille DivX-videofiler, når filerne er en kombination af to eller flere DivX-videofiler.
- Afspilleren kan ikke afspille DivX-videofiler, der er større end 720 (bredde) × 576 (højde)/2 GB.
- Billedet kan være utydeligt, eller der er måske ingen lyd, afhængigt af DivX-videofilen.
- Afspilleren kan ikke afspille DivX-videofiler, der er længere end 3 timer.

## Områdekode

På bagsiden af afspilleren findes en områdekode, og afspilleren kan kun afspille kommercielle dvd'er (kun afspilning), der er mærket med en tilsvarende områdekode. Denne sikkerhedsforanstaltning bruges til at beskytte ophavsretten.

Afspilleren understøtter også afspilning af kommercielle dvd'er med mærket .

Det er ikke sikkert, at der er angivet en områdekode på den kommercielle dvd, selvom den kommercielle dvd ikke kan afspilles i det pågældende område.



Områdekode



### • Bemærkninger om optagemedier

- Ikke alle optagemedier kan afspilles på denne afspiller. Dette kan skyldes optagekvaliteten eller diskens fysiske tilstand eller optageenhedens egenskaber eller softwarens oprindelse. En disk kan ikke afspilles, hvis den ikke er afsluttet korrekt. Yderligere oplysninger findes i betjeningsvejledningen til optageenheden. Bemærk, at nogle afspilningsfunktioner muligvis ikke virker med visse dvd+rw'er/dvd+r'er/dvd+rdl'er, selvom de er afsluttet korrekt. I sådanne tilfælde skal disken afspilles på almindelig vis. Nogle data-diske, der er oprettet i Packet Write-format, kan ikke afspilles.
- **Musikdiske med teknologi til beskyttelse af ophavsret**  
 Dette produkt er beregnet til at afspille diske, der er i overensstemmelse med cd-standarden (Compact Disc). Forskellige musikskelskaber er begyndt på at producere diske med teknologi til beskyttelse af ophavsretten. Du skal være opmærksom på, at der blandt disse diske er nogle, der ikke er i overensstemmelse med cd-standarden, og disse kan muligvis ikke afspilles på dette produkt.

- **Kun vedrørende afspillere, der ikke kan afspille kopibeskyttede billeder**  
Billeder i dvd-vr-tilstand med CPRM-beskyttelse\* kan muligvis ikke afspilles, hvis de indeholder et kopibeskyttelsessignal. "Copyright-lås" vises på skærmen.  
\* CPRM (Content Protection for Recordable Media) er en kodningsteknologi, der beskytter billedernes ophavsret.
- **Bemærkninger om DualDiscs**  
En DualDisc er en tosidet disk, der kombinerer dvd-indhold på den ene side med digitalt lydindhold på den anden.  
Da materialet på lysiden imidlertid ikke stemmer overens med cd-standarden (Compact Disc), kan afspilning på dette produkt ikke garanteres.

## Bemærkning om afspilningsfunktioner for dvd'er og video-cd'er

Nogle afspilningsfunktioner for dvd'er og video-cd'er kan være bevidst fastsat af softwareproducenterne. Afspilleren understøtter dvd'er og video-cd'er i overensstemmelse med det diskindhold, som softwareproducenterne har udviklet, og det er derfor ikke sikkert, at alle afspilningsfunktioner er tilgængelige. Se også de anvisninger, der fulgte med dvd'erne eller video-cd'erne.

## Om MPEG-4 VISUAL

Dette produkt er givet i licens under MPEG-4 VISUAL-patentporteføljelicensen til personlig og ikke-kommerciel brug for en forbruger til dekodning af video i overensstemmelse med MPEG-4 VISUAL-standarden ("MPEG-4 VIDEO"), som er blevet kodet af en forbruger i forbindelse med en personlig og ikke-kommerciel aktivitet og/eller leveret af en videoleverandør, som har fået licens af MPEG LA til at levere MPEG-4 VIDEO.

Der tildeles ingen form for licens, ej heller stiltiende, til anden brug.

Yderligere oplysninger inklusive oplysninger i relation til reklame, intern og kommerciel brug og licensering kan fås fra MPEG LA, LLC. Se <http://www.mpegla.com>

## Specifikationer

### System

**Laser:** Halvlederlaser

### Udgange

(Navn på stik: Stiktype/udgangsniveau/  
belastningsimpedans)

#### AUDIO OUT:

Phono-stik/2 Vrms/10 kiloohm

#### DIGITAL OUT (COAXIAL):

Phono-udgang/0,5 Vp-p/75 ohm

#### LINE (RGB)-TV:

(AUDIO): SCART-udgang/2 Vrms/  
10 kiloohm

(VIDEO): SCART-stik/1,0 Vp-p/75 ohm

(RGB): SCART-stik/0,7 Vp-p/75 ohm

### Generelt

#### Strømkraft:

220 til 240 V AC, 50/60 Hz

#### Strømforbrug:

10 W

#### Mål (ca.):

320 × 38 × 209 mm (b/h/d) inkl.

fremspring

#### Vægt (ca.):

1,2 kg

#### Driftstemperatur:

5 °C til 35 °C

#### Luffugtighed (drift):

25 % til 80 %

### Medfølgende tilbehør

- Fjernbetjening (1)

- R6-batterier (AA) (2)

Der tages forbehold for ændring af design og specifikationer uden forudgående varsel.

## Liste over sprogkoder

Yderligere oplysninger findes på side 6, 28.

Sprogenes stavemåde er i henhold til ISO 639:1988 (E/F).

Kode Sprog	Kode Sprog	Kode Sprog	Kode Sprog
1027 Afar	1183 Irish	1347 Maori	1507 Samoan
1028 Abkhazian	1186 Scots Gaelic	1349 Macedonian	1508 Shona
1032 Afrikaans	1194 Galician	1350 Malayalam	1509 Somali
1039 Amharic	1196 Guarani	1352 Mongolian	1511 Albanian
1044 Arabic	1203 Gujarati	1353 Moldavian	1512 Serbian
1045 Assamese	1209 Hausa	1356 Marathi	1513 Siswati
1051 Aymara	1217 Hindi	1357 Malay	1514 Sesotho
1052 Azerbaijani	1226 Croatian	1358 Maltese	1515 Sundanese
1053 Bashkir	1229 Hungarian	1363 Burmese	1516 Swedish
1057 Byelorussian	1233 Armenian	1365 Nauru	1517 Swahili
1059 Bulgarian	1235 Interlingua	1369 Nepali	1521 Tamil
1060 Bihari	1239 Interlingue	1376 Dutch	1525 Telugu
1061 Bislama	1245 Inupiak	1379 Norwegian	1527 Tajik
1066 Bengali;	1248 Indonesian	1393 Occitan	1528 Thai
Bangla	1253 Icelandic	1403 (Afan)Oromo	1529 Tigrinya
1067 Tibetan	1254 Italian	1408 Oriya	1531 Turkmen
1070 Breton	1257 Hebrew	1417 Punjabi	1532 Tagalog
1079 Catalan	1261 Japanese	1428 Polish	1534 Setswana
1093 Corsican	1269 Yiddish	1435 Pashto;	1535 Tonga
1097 Czech	1283 Javanese	Pushto	1538 Turkish
1103 Welsh	1287 Georgian	1436 Portuguese	1539 Tsonga
1105 Danish	1297 Kazakh	1463 Quechua	1540 Tatar
1109 German	1298 Greenlandic	1481 Rhaeto-	1543 Twi
1130 Bhutani	1299 Cambodian	Romance	1557 Ukrainian
1142 Greek	1300 Kannada	1482 Kirundi	1564 Urdu
1144 English	1301 Korean	1483 Romanian	1572 Uzbek
1145 Esperanto	1305 Kashmiri	1489 Russian	1581 Vietnamese
1149 Spanish	1307 Kurdish	1491 Kinyarwanda	1587 Volapük
1150 Estonian	1311 Kirghiz	1495 Sanskrit	1613 Wolof
1151 Basque	1313 Latin	1498 Sindhi	1632 Xhosa
1157 Persian	1326 Lingala	1501 Sangho	1665 Yoruba
1165 Finnish	1327 Laothian	1502 Serbo-	1684 Chinese
1166 Fiji	1332 Lithuanian	Croatian	1697 Zulu
1171 Faroese	1334 Latvian;	1503 Singhalese	
1174 French	Lettish	1505 Slovak	
1181 Frisian	1345 Malagasy	1506 Slovenian	1703 Ikke angivet

## Områdekodeliste til Børnesikring

Yderligere oplysninger findes på side 23.

Kode Område	Kode Område	Kode Område	Kode Område
2044 Argentina	2165 Finland	2362 Mexico	2149 Spanien
2047 Australien	2174 Frankrig	2376 Holland	2499 Sverige
2046 Østrig	2109 Tyskland	2390 New Zealand	2086 Schweiz
2057 Belgien	2248 Indien	2379 Norge	2528 Thailand
2070 Brasilien	2238 Indonesien	2427 Pakistan	2184 Storbritannien
2079 Canada	2254 Italien	2424 Filippinerne	
2090 Chile	2276 Japan	2436 Portugal	
2092 Kina	2304 Korea	2489 Rusland	
2115 Danmark	2363 Malaysia	2501 Singapore	

# Indeks

## Tal

16:9 29  
4:3 BESKÅRET 29  
4:3 LETTER BOX 29  
48kHz/96kHz PCM 32  
5.1-kanalssurround 10

## A

A-B GENTAG 18, 22  
Afspil igen 7  
Afspilning med A-B Gentag 22  
ALBUM 19  
AUDIO DRC 31  
AUTO AFSPIKLING 30  
AUTOMATISK SLUKNING  
30

## B

BAGGRUNDS 29  
Batterier 11  
Børnelås 16  
BØRNESIKRING 18, 23  
BRUGERDEFINERET 28  
BRUGERDEFINERET  
BILLEDE 18, 23  
BRUGERDEFINERET  
INDSTILLING 30

## C

Cd 15, 35

## D

DATO 19  
DIGITAL UD GANG 31  
Digital udgang 31  
DISPLAYSPROG 28  
Displaysprog 28  
DivX<sup>®</sup> 27  
DOLBY DIGITAL 32  
DOWN MIX 31  
DTS 32  
Dvd 5, 15  
Dvd+rw 5, 7  
Dvd-rw 5

## E

EFFEKT 19, 26

## F

FAST/SLOW PLAY 7  
Fejlfinding 33  
FIL 19  
Fjernbetjening 6, 11  
Fremad 7

## G

Genoptaget 15  
GENTAG 18, 21  
Gentag afspilning 21

## H

HUKOMMELSE 23  
HURTIG 18  
Hurtig installation 13

## I

ID3-tag 6  
INDEKS 18  
INSTALLATION 18, 28  
Installationsmenu 28  
INTERVAL 19, 26

## K

KAPITEL 18  
KAPITELVISNING 6  
KLOKKEN/TEKST 18  
Kontinuerlig afspilning  
Cd/Video-cd 15  
Dvd 15  
Kontrolmenu 17

## L

LINE 29  
LYD 28  
LYDINDSTILLING 31

## M

MENU 28  
MODE(MP3, JPEG) 19  
MP3 5  
MPEG 32

## N

NTSC 9  
NULSTIL 18

## O

ORIGINAL 18  
ORIGINAL/PLAY LIST 18

## P

PAL 9  
PAUSESKÆRM 29  
PAUSETILSTAND 30  
PBC-afspilning 16  
PICTURE NAVI 6  
PLAY LIST 18  
PROGRAM 18, 20  
Programafspilning 20

## S

SEKVEN 18  
SHUFFLE 18, 21  
SKÆRMINDSTILLING 29  
SKARPHED 18, 23  
Slowmotion 7  
Søg fremad 7  
Søg tilbage 7  
SPOR 18

SPORVISNING 6  
SPROG-INDSTILLING 28  
SUBTITLE 26

## T

Tilslutning 9  
TITEL 18  
TITELVISNING 6  
TV TYPE 29  
TVS 19

## U

Understøttede disks 35  
UNDERTEKST 28

## V

VALG AF SPOR 30  
Video-cd 5, 15  
Vilkårlig afspilning 21  
VINKEL 18  
Visning 17

## Z

ZOOM 18

☎ Du kan finde gode råd, tip og oplysninger om Sony produkter og tjenester på: [www.sony-europe.com/myproduct/](http://www.sony-europe.com/myproduct/)



4-115-668-24(1)