

SONY[®]

3-856-013-42 (1)

Compact Disc Changer System

Betjeningsvejledning _____ **DK**

Käyttöohjeet _____ **FIN**

Se den vedlagte monterings/tilslutningsvejledning.

Asennus- ja liitäntäohjeet on laitteen mukana toimitetussa asennus- ja liitäntäoppaassa.

COMPACT
disc
DIGITAL AUDIO

CDX-52RF

© 1996 by Sony Corporation

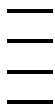

Actual total number:

Sony CDX-52RF (Den, Fin) 3-856-013-42 (1)

Velkommen!

Tak, fordi du har købt SONY CD-omskiftersystemet. Med dette apparat kan du nyde CD-lyden ved hjælp af omskifteren.

Dette apparat kan bruges med din bilstereos FM-receiver.

DK

2

Actual total number:

Sony CDX-52RF (Den, Fin) 3-856-013-42 (1)

Indholdsfortegnelse

Kom godt i gang

Nulstilling af den skjulte enhed	4
Forberedelse af CD-omskifteren	4
Forberedelse af den trådløse fjernbetjening	5
Ændring af senderfrekvens	5

CD-omskifter

Lytning til en CD	6
Afspilning af spor i tilfældig rækkefølge	
— Shuffle play	6
Gentagen afspilning af spor	
— Repeat play	7
Ændring af udgangsniveauet	7

Yderligere oplysninger

Forholdsregler	7
Bemærk angående CD'er	8
Vedligeholdelse	8
Placering af kontrolknapper	9
Specifikationer	11
Fejlfindingsvejledning	12
Stikordsregister	13

DK

Kom godt i gang

Nulstilling af den skjulte enhed

Du skal genindstille den skjulte enhed, før du betjener enheden for første gang, eller når du har udskiftet bilbatteriet.

Tryk på RESET-knappen med en spids genstand, f.eks. en kuglepen.

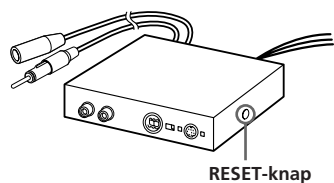

DK

Forberedelse af CD-omskifteren

1

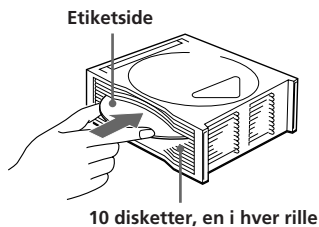

Hvis du vil fjerne en CD

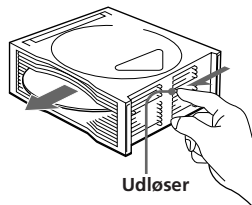

2

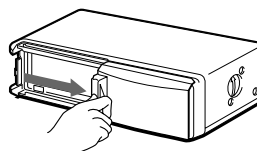
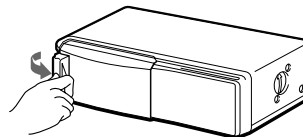

Hvis du vil åbne lågen, skal du først udløse låsen ved at dreje den som vist.

3

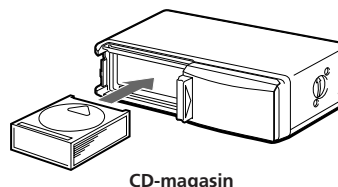

Hvis du vil fjerne CD-magasinet

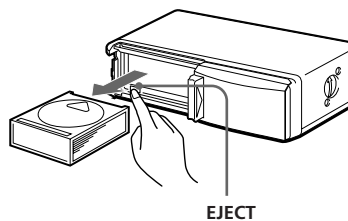

4

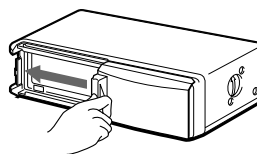

Bemærk!

Hvis du vil lytte til en 8 cm CD, skal du bruge den særskilt solgte Sony CD-adapter CSA-8. Sørg for altid at bruge den angivne adapter, da apparatet muligvis ikke kan fungere uden. Når du anvender Sony CD-adapteren, skal du sikre dig, at single-CD'en er klikket helt fast mellem de tre låse på adapteren.

Hvis CD-magasinet ikke låses helt

Skal du tage CD-magasinet ud, trykke på **EJECT** og indsætte det igen.

4

Actual total number:

Sony CDX-52RF (Den, Fin) 3-856-013-42 (1)

Brug apparatet med lågen lukket

Ellers kan fremmedlegemer komme ind i apparatet og ødelægge linserne inde i CD-omskifteren.

Bemærk vedrørende CD-magasinet

- Lad ikke CD-magasinet ligge på steder med høj varme og høj fugtighed, f.eks. på instrumentbrættet eller under bagruden i bilen, hvor CD-magasinet vil blive udsat for direkte sollys.
- Indsæt ikke mere end en CD ad gangen i en rille, ellers kan omskifteren og CD'erne blive beskadiget.
- Tab ikke CD-magasinet, eller udsæt det ikke for pludselige stød.

Forberedelse af den trådløse fjernbetjening

Isætning af batteriet

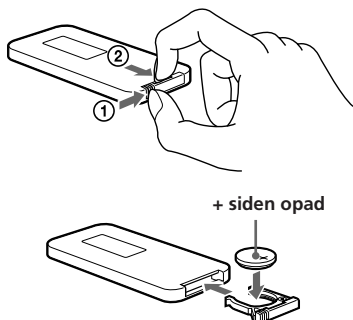

Erstat batteriet med et Sony CR2025 eller Duracell DL-2025 lithium-batteri. Brug af andre batterier kan indebære en risiko for brand eller eksplosion.

Når batteriet bliver svagt, vil du ikke kunne betjene apparatet med den trådløse fjernbetjening. Batteriets levetid er ca. seks måneder, selv om det afhænger af brugsbetingelserne.

ADVARSEL

Batteriet kan eksplodere, hvis det mishandles.
Undgå at genoplade, skille ad eller smide batteriet i ild.

Bemærk vedrørende lithium-batteriet

- Hold lithium-batteriet uden for børns rækkevidde.
Kontakt straks en læge, hvis nogen sluger batteriet.
- Tør batteriet af med en tør klud for at sikre god forbindelse.
- Sørg for, at polariteten er korrekt, når du isætter batteriet.
- Hold ikke batteriet med en pincet af metal, da det kan forårsage kortslutning.

Montering af fjernbetjeningen

Brug den vedlagte velcro-tape og monter den trådløse fjernbetjening et passende sted, hvor den ikke forstyrrer kørslen.

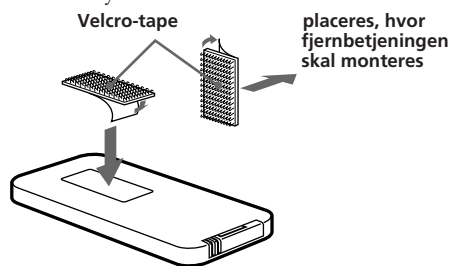

DK

Kom godt i gang

Ændring af senderfrekvens

Da denne enhed behandler CD-afspilningslyd gennem en FM-tuner, kan der være interferensstøj under CD-afspilning. Hvis det er tilfældet, skal du ændre frekvensen på det modulerede RF-signal, som sendes fra den skjulte enhed. Den oprindelige indstilling er 88,3 MHz.

1 Tryk på (REP) i to sekunder.

2 Tryk på en af siderne af (AMS) for at vælge frekvens.

Hver gang du trykker på (AMS), skifter frekvenserne således:

◀◀: 88,3 MHz → 89,9 MHz → 89,7 MHz → 89,5 MHz → 89,3 MHz → 89,1 MHz → 88,9 MHz → 88,7 MHz → 88,5 MHz → 88,3 MHz

▶▶: 88,3 MHz → 88,5 MHz → 88,7 MHz → 88,9 MHz → 89,1 MHz → 89,3 MHz → 89,5 MHz → 89,7 MHz → 89,9 MHz → 88,3 MHz

3 Tryk på (REP) i to sekunder.

Bemærk

Sørg for, at indstille frekvensen på din FM-tuner, så den svarer til den sidst valgte frekvens.

5

CD-omskifter

Lytning til en CD

- 1 Tænd for bilradioens FM-tuner.
- 2 Juster den valgte senderfrekvens med ledningsfjernbetjeningen.
(88,3 MHz/88,5 MHz/88,7 MHz/88,9 MHz/
89,1 MHz/89,3 MHz/89,5 MHz/89,7 MHz/
89,9 MHz)
- 3 Tryk på ►II.
CD'en starter afspilningen.

Når apparatet bruges i en bil uden tilbehørstænding

Sørg for at trykke på (OFF) på den trådløse fjernbetjening for at slukke for systemet og spare på batteriet, mens bilen ikke kører.

Hvis POWER SELECT-knappen på den skjulte enhed er indstillet til OFF, og displayet på ledningsfjernbetjeningen er slukket, vil du ikke kunne afspille en CD ved hjælp af ledningsfjernbetjeningen. Hvis dette er tilfældet, skal du trykke på ►II på ledningsfjernbetjeningen.

- 4 Juster lydstyrken med volume-knappen på bilradioen.
Alle sporene afspilles fra begyndelsen.

Søgning efter et bestemt spor — Automatisk musiksensor (AMS)

Tryk en enkelt gang på en af siderne af (AMS) under afspilningen for hvert spor, som du gerne vil springe over.

Søgning efter foregående spor ◀◀ AMS ▶▶ Søgning efter efterfølgende spor

Søgning efter et bestemt sted på et spor — Manuel søgning

Tryk og hold (DISC+) eller (DISC-) nede under afspilningen. Slip knappen, når du har fundet det ønskede sted.

(DISC+) Søgning fremad

(DISC-) Søgning bagud

Søgning efter en bestemt CD

— Disc Select

Tryk en enkelt gang på (DISC+) eller (DISC-) under afspilningen for hver CD, du ønsker at springe over.

(DISC+) Søgning efter foregående CD'er

(DISC-) Søgning efter efterfølgende CD'er

Stop af CD-afspilning

Tryk på (OFF).

Bemærk

- Når CD-afspilningen er stoppet, kan højttalerne støje. Skru ned for lyden, før du stopper CD-afspilningen, for at undgå dette.
- Hvis du slukker for biltændingen uden at stoppe CD-afspilningen, vil apparatet automatisk genoptage afspilningen, hvor den slap, næste gang du tænder for bilen.

Lytning til radio eller bånd

Sørg for at stoppe CD-afspilningen, før du begynder at lytte til radioen eller et bånd.

Bemærk

Sørg for at stoppe CD-afspilningen, så radiomodtagelsen ikke bliver forstyrret.

Afspilning af spor i tilfældig rækkefølge

— Shuffle Play

Du kan vælge:

- SHUF 1 for at afspille sporene på den pågældende CD i tilfældig rækkefølge.
- SHUF 2 for at afspille alle CD'erne i tilfældig rækkefølge.

Tryk på (SHUFFLE) eller (SHUF) flere gange, indtil den ønskede indstilling vises (SHUF 1 eller SHUF 2).

→ SHUF 1 → SHUF 2 → Cancel (SHUF off) →

Afspilning i tilfældig rækkefølge (shuffle play) begynder.

Hvis du vil tilbage til den normale afspilleindstilling, skal du trykke på (SHUF), indtil "SHUF" forsvinder på displayet.

DK

Gentagen afspilning af spor

— Repeat Play

Du kan vælge:

- REP 1 for at gentage sporet.
- REP 2 for at gentage CD'en.

Tryk på **(REPEAT)** eller **(REP)** flere gange, indtil den ønskede indstilling vises (REP1 eller REP 2).

→ REP 1 → REP 2 → Cancel (REP off)

Gentaget afspilning begynder.

Hvis du vil tilbage til den normale afspilleindstilling, skal du trykke på **(REP)**, indtil "REP" forsvinder.

Ændring af udgangsniveauet

Du vælger udgangsniveauet fra CD-omskifteren. Sædvanligvis bruges systemet med dets oprindelige udgangsniveau. Du kan ændre det, hvis det er nødvendigt.

1 Tryk på **(REP)** i to sekunder.

2 Tryk kort på **(REP)**.

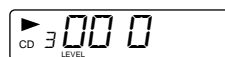

Oprindelig indstilling

3 Tryk på en af siderne af **(AMS)** for at vælge udgangsniveauet.

Sænkning af udgangsniveauet



Hævning af udgangsniveauet



4 Tryk på **(REP)** i to sekunder.

Yderligere oplysninger

Forholdsregler

- Hvis bilen har været parkeret i direkte sollys og temperaturen inde i bilen er steget betydeligt, skal du lade systemet køle af, før du anvender det.
- Hvis systemet er uden strøm, skal du kontrollere tilslutningerne først. Hvis alt er i orden, skal du kontrollere sikringen.
- Undgå at montere CD-omskifteren, den trådløse fjernbetjening og ledningsfjernbetjeningen på steder udsat for:
 - temperaturer over 55 °C.
 - direkte sollys.
 - varmekilder (f.eks. varmeapparater).
 - regn eller fugt.
 - overdreven støv og snavs.
 - overdrevne rystelser.

Hvis du har nogle spørgsmål eller problemer angående dit apparat, som ikke omtales i denne betjeningsvejledning, er du velkommen til at kontakte den nærmeste Sony-forhandler.

DK

CD-omskifter/Yderligere oplysninger

Bemærk angående CD'er

En snavset eller ødelagt CD kan give lydudfald under afspilningen. For at nyde optimal lyd, skal du behandle CD'en således:

Tag om CD'en ved dens kant, og rør ikke dens blanke overflade.

På denne måde



Sæt ikke papir eller tape på den side, hvor etiketten sidder.

Ikke på denne måde

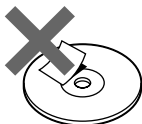

DK

Udsæt ikke CD'en for direkte sollys eller varmekilder, f.eks. varmluftsblæsere, eller lad ikke bilen stå parkeret i direkte sol, hvor temperaturen kan stige betydeligt i bilen.

Ikke på denne måde

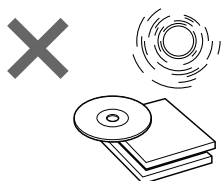

Rens CD'en med en valgfri rengøringsklud før afspilningen. Tør hver CD af i pilenes retning.

Anvend ikke opløsningsmidler, f.eks. benzin, fortynder, almindelige rengøringsmidler eller antistatisk spray til analoge CD'er.

På denne måde

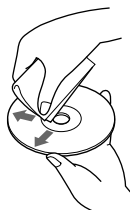

Kondensvand

På en regnvejrsdag eller i et meget fugtigt område kan der danne sig kondensvand på indersiden af apparatets linser, og apparatet fungerer ikke korrekt. **I dette tilfælde skal du fjerne CD'en og vente ca. en time, indtil fugten er fordampet.**

Hvis du har nogle spørgsmål eller problemer angående dit apparat, som ikke omtales i denne betjeningsvejledning, er du velkommen til at kontakte den nærmeste Sony-forhandler.

Vedligeholdelse

Skiftning af sikring

Hvis sikringen springer, skal du kontrollere strømtilslutningen og skifte sikringen. Hvis sikringen springer igen efter udskiftningen, kan der være tale om en intern fejl. I dette tilfælde skal du kontakte den nærmeste Sony-forhandler.

Advarsel

Anvend en sikring med det angivne amperetal.

Brug af en sikring med højere amperetal kan forårsage alvorlige skader.

Placering af kontrolknapper

Ledningsfjernbetjening (RM-X57)

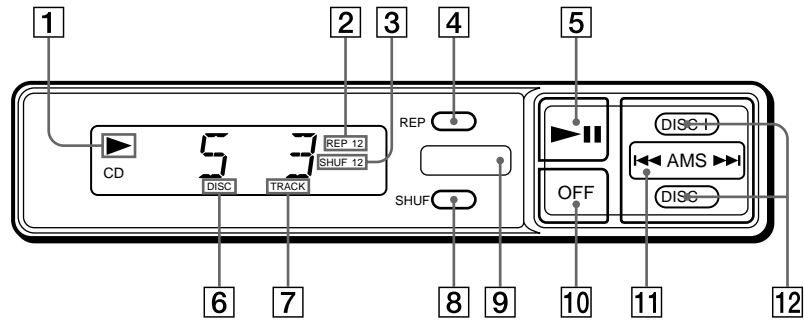

Se i betjeningsvejledningen efter mere detaljerede oplysninger.

- | | |
|---|---|
| 1 ▶-indikator (afspil/pause)
Lys under CD-afspilning og blink, når pause-knappen er trykket ned. | 6 DISC-indikator (CD-nummer) |
| 2 REP-indikator (gentagen afspilning) | 7 TRACK-indikator (spornummer) |
| 3 SHUF-indikator (tilfældig afspilning) | 8 SHUF-knap (tilfældig afspilning) 6 |
| 4 REP-knap (gentagen afspilning/kontrolfunktion) 7 | 9 Infrarød modtager af den trådløse fjernbetjening |
| 5 ▶ -knap (afspil/pause) 6
Hvis denne knap er trykket ned under afspilningen, vil CD'en holde pause. Hvis du trykker på den igen, fortsætter afspilningen. | 10 OFF-knap 6 |
| | 11 AMS-knap (Automatisk musiksensor/manual søgning) 5, 6 |
| | 12 DISC-knap (CD-valg) 6 |

DK

Yderligere oplysninger

Placering af kontrolknapper

Trådløs fjernbetjening (RM-X58)

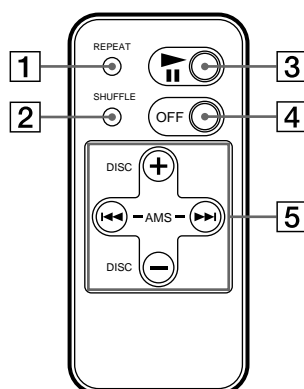

DK

- 1 REPEAT-knap (gentagen afspilning)
- 2 SHUFFLE-knap (tilfældig afspilning)
- 3 ►||-knap (afspil/pause)
- 4 OFF-knap
- 5 AMS/DISC-knap (Automatisk musiksensormanuel søgning)
Manuel søgning kan ikke udføres med fjernbetjeningen.

Specifikationer

CD-omskifter (CDX-52)

System	CD digital audio
Frekvensområde	10 – 20.000 Hz
Wow og flutter	Ikke måleligt
Støjgrænse	Mere end 90 dB
Udgangsbøsning	BUS- kontroludgangsbøsning (8 ben) Analog audioudgangsbøsning (RCA ben)
Strømforbrug	800 mA (ved afspilning) 800 mA (ved CD- indlægning/udskydning)
Funktionstemperatur	-10°C + 55°C
Størrelse	Ca. 305 × 90 × 180 mm (b/h/d)
Vægt	Ca. 2,2 kg

Den skjulte enhed

Frekvens	88,3 MHz/88,5 MHz/ 88,7 MHz/88,9 MHz/ 89,1 MHz/89,3 MHz/ 89,5 MHz/89,7 MHz/ 89,9 MHz (kan skifte)
Størrelse	Ca. 124,8 × 30,0 × 99,8 mm (b/h/d)
Vægt	Ca. 330 g

Ledningsfjernbetjening (RM-X57)

Størrelse	Ca. 148 × 30 × 15 mm (b/h/d)
Vægt	Ca. 120 g

Trådløs fjernbetjening (RM-X58)

Størrelse	Ca. 38,4 × 6,4 × 84,4 mm (b/h/d)
Vægt	Ca. 20 g excl. batterier

Generelt

Vedlagt tilbehør	Netledning (1) CD-magasin (1) BUS-kabel (1) RCA-benledning (1) Monteringsudstyr (1 sæt) Lithium-batteri(CR2025) (1)
Valgfrit tilbehør	CD-rensesæt CDM-21BK CD-singleadapter CSA-8 CD-magasin XA-10B Almindelig CD-magasinkasse GM-65

Design og specifikationer kan ændres uden varsel.

DK

Yderligere oplysninger

Fejlfindingsvejledning

Den følgende kontrol vil løse de fleste problemer, som kan opstå i brugen af apparatet. Før du går listen nedenfor igennem, bør du læse betjeningsvejledningen om tilslutning og betjening.

Generelt

Problem	Årsag/Løsning
Apparatet fungerer ikke.	<ul style="list-style-type: none">• Den indbyggede microcomputer er ude af drift. → Tryk på RESET-knappen på den skjulte enhed.• Tilslutningsledningerne er ikke tilsluttet korrekt.
Lyden er ustabil.	<ul style="list-style-type: none">• CD-omskifteren er placeret et ustabilt sted. → Placer den et stabilt sted.• CD'en(erne) er snavset(de) eller ødelagt(e). → Rens og udskift den(dem).
CD-magasinet er ikke.	Tag CD-magasinet ud, tryk på (EJECT) , og sæt CD-magasinet ind igen, indtil det er låst sikkert fast.

Fejlvisninger

De følgende indikatorer blinker i ca. fem sekunder.

DK

Display	Årsag	Løsning
E-01	CD-magasinet er ikke sat ind i CD-omskifteren.	Indsæt CD-magasinet med CD'erne i CD-omskifteren.
E-02	Der er ingen CD i CD-magasinet.	Tag magasinet ud, og indsæt en CD.
E-04	CD'en er snavset. CD'en er indsat på hovedet.	Rens CD'en. Indsæt CD'en korrekt.
E-99	CD-omskifteren kan ikke betjenes på grund af et ukendt problem.	Tryk på RESET-knappen på den skjulte enhed.

Hvis de nævnte forslag ikke løser problemet, skal du kontakte den nærmeste Sony-forhandler.

Stikordsregister

A, B, C, D, E, F

Ændring
 frekvens 5
 udgangsniveau 7
Båndafspilning 6
CD-afspilning 6

G, H, I, J, K

Gentagen afspilning 7

L, M

Ledningsfjernbetjening 9

N, O, P, Q

Nulstilling 4

R

Radio 6

S

Sikring 8

T

Tilfældig afspilning 6
Trådløs fjernbetjening 5, 10

U, V, W, X, Y, Z

Udgangsniveau 7

DK

Yderligere oplysninger

Tervetuloa!

Kiitos, että ostit Sonyn CD-vaihtajajärjestelmän. Voit nyt nauttia CD-levyistä levynvaihtajan avulla.

Tätä laitetta voidaan käyttää autoradion FM-vastaanottimen kanssa.

FIN

2

Actual total number:

Sony CDX-52RF (Den, Fin) 3-856-013-42 (1)

Sisällys

Aloitus

Piiloyksikön nollaus	4
CD-vaihtajan valmistelu	4
Langattoman kaukosäätimen valmistelu	5
Lähetystaajuuden muuttaminen	5

CD-vaihtaja

CD-levyn kuunteleminen	6
Kappaleiden soittaminen satunnaisessa järjestyksessä	
— Shuffle Play	6
Kappaleiden soittaminen uudelleen	
— Toistosoitto toiminto (Repeat Play)	7
Lähtötason muuttaminen	7

Lisätietoja

Varotoimet	7
CD-levyjä koskevia huomautuksia	8
Huolto	8
Painikkeet	9
Tekniset tiedot	11
Vianmääritysopas	12
Hakemisto	13

FIN

Aloitus

Piiloyksikön nollaus

Piiloyksikkö on nollattava ennen ensimmäistä käyttökertaa tai auton akun vaihtamisen jälkeen.
Paina RESET-painiketta terävällä esineellä, esimerkiksi kuulakärkikynällä.

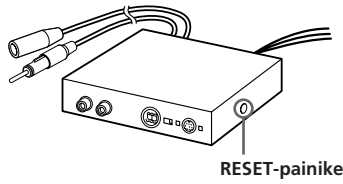

FIN

CD-vaihtajan valmistelu

1

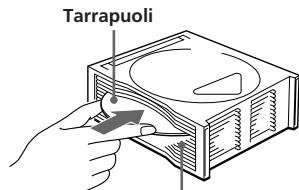

10 levyä, yksi kussakin levy paikassa

Poistaminen

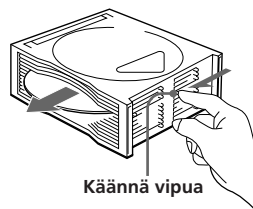

2

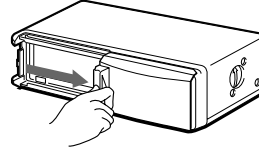
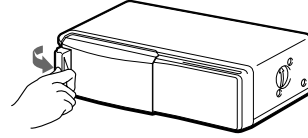

Avaa luukku irrottamalla pidike ja liu'uttamalla vipua kuvassa osoitettuun suuntaan.

3

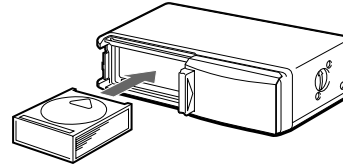

Levy makasiini

Poistaminen

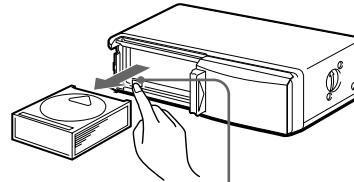

EJECT

4

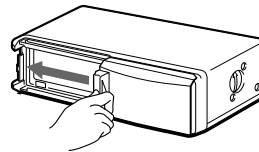

Huomautus

Käytä erikseen myytävää Sony'n CD-sovitinta (CSA-8) 8 cm:n CD-levyn kuuntelemiseen. Käytä aina CSA-8-sovitinta, sillä vääränlaisen sovitin käyttäminen saattaa vahingoittaa laitetta tai häiritä sen toimintaa. Kun käytät CD-sovitinta, varmista, että sovitin kolme pidikettä ovat tukevasti kiinni 8 cm:n CD-levyssä.

Jos levy makasiini ei lukkiudu kunnolla

Poista levy makasiini, paina **EJECT** ja aseta levy makasiini uudelleen laitteeseen.

4

Actual total number:

Sony CDX-52RF (Den, Fin) 3-856-013-42 (1)

Käytä laitetta luukku suljettuna

Jos luukku on auki, laitteeseen saattaa päästä vieraita aineita, jotka voivat liata CD-vaihtajan sisällä olevat linssit.

Levykasiinia koskevia huomautuksia

- Älä jätä levyvaihtajaa paikkaan, jossa se joutuu alttiiksi korkealle lämpötilalle tai kosteudelle, kuten auton kojelaudalle tai takaikkunalle, johon aurinko voi paistaa kuumasti.
- Aseta levy paikkaan vain yksi levy kerrallaan, ettei vaihtaja tai levyt vahingoitu.
- Älä pudota levykasiinia tai altista sitä koville täräyksille.

Langattoman kaukosäätimen valmistelu

Pariston asennus

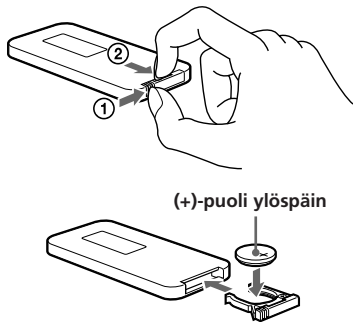

Käytä Sony CR2025-litiumparistoa tai Duracellin DL-2025-litiumparistoa. Muiden paristojen käyttäminen saattaa aiheuttaa palotai räjähdysvaaran.

Kun paristo on heikko, langatonta kaukosäädintä ei voida käyttää laitteen ohjaamiseen.

Pariston ikä on keskimäärin kuusi kuukautta. Käyttöolosuhteet vaikuttavat kuitenkin ikään.

Varoitus

Paristo saattaa räjähtää, jos sitä käsitellään väärin.

Älä pura paristoa, lataa sitä uudelleen tai hävitä sitä polttamalla.

Litiumparistoa koskevia huomautuksia

- Pidä litiumparisto poissa lasten ulottuvilta. Jos joku nieläisee pariston, hänet on toimitettava heti lääkärin hoitoon.
- Pyyhi paristo kuivalla pyyhkeellä moitteettoman kosketuksen saavuttamiseksi.
- Varmista, että paristo on asetettu oikein päin.
- Pariston puristaminen metallisilla pinseteillä saattaa aiheuttaa oikosulun.

Langattoman kauko-ohjaimen asennus

Asenna langaton kaukosäädin mukana toimitetun tarran avulla paikkaan, jossa se ei haittaa ajamista.

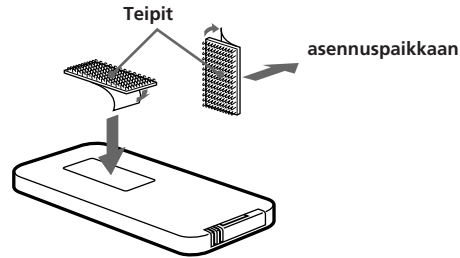

Lähetystaajuuden muuttaminen

Koska tämä laite toistaa CD-levyt FM-viritin kautta, CD-levyn soiton aikana saattaa esiintyä häiriöitä. Jos näin käy, vaihda piiloyksikön lähettämän moduloidun RF-signaalin taajuutta. Alkuasetus on 88,3 MHz.

1 Paina **(REP)** yli kahden sekunnin ajan.

2 Valitse taajuus painamalla **(AMS)** vasenta tai oikeata puolta.

Aina kun painat **(AMS)**, taajuus muuttuu seuraavasti:

◀◀: 88,3 MHz → 89,9 MHz → 89,7 MHz → 89,5 MHz → 89,3 MHz → 89,1 MHz → 88,9 MHz → 88,7 MHz → 88,5 MHz → 88,3 MHz

▶▶: 88,3 MHz → 88,5 MHz → 88,7 MHz → 88,9 MHz → 89,1 MHz → 89,3 MHz → 89,5 MHz → 89,7 MHz → 89,9 MHz → 88,3 MHz

3 Paina **(REP)** yli kahden sekunnin ajan.

Huomautus

Muista asettaa FM-radion taajuudeksi juuri valittu uusi taajuus.

FIN

Aloitus

CD-vaihtaja

CD-levyn kuunteleminen

1 Kytke virta auton FM-radioon.

2 Säädä valittu lähetystaajuus langattomalla kaukosäätimellä. (88,3 MHz/88,5 MHz/88,7 MHz/88,9 MHz/89,1 MHz/89,3 MHz/89,5 MHz/89,7 MHz/89,9 MHz)

3 Paina ►II.
CD:n toisto alkaa.

Kun laitetta käytetään autossa, jonka virtalukossa ei ole lisävarusteasentoa

Muista katkaista virta järjestelmästä painamalla langattoman kaukosäätimen (OFF). Jos järjestelmän virtaa ei katkaista, paristot kuluvat, vaikka autosta on katkaistu virta.

Jos piiloyksikön POWER SELECT -kytkin on asennossa OFF ja langallisen kaukosäätimen näytöstä on katkaistu virta, et voi aloittaa CD-levyn toistoa langattomalla kaukosäätimellä. Paina tässä tapauksessa langallisen kaukosäätimen ►II.

4 Säädä äänenvoimakkuus autoradion voimakkuudensäädöstä.
Kaikki kappaleet soivat alusta.

Tietyn kappaleen hakeminen
— AMS-kappaleenhakutoiminto
(Automatic Music Sensor)

Paina toiston aikana (AMS) jompaakumpaa puolta jokaisen ohitettavan kappaleen kohdalla.

Takanapain
olevien
kappaleiden
hakeminen



Edessäpäin
olevien
kappaleiden
hakeminen

Tietyn kohdan hakeminen kappaleesta

— Käsinhaku (Manual Search)

Paina ja pidä toiston aikana alhaalla (DISC+) tai (DISC-), vapauta painike, kun olet löytänyt hakemasi kohdan.

(DISC+) Hakeminen eteenpäin

(DISC-) Hakeminen taaksepäin

Tietyn CD-levyn hakeminen
— levyvalinta (Disc Select)

Paina toiston aikana (DISC+) tai (DISC-) jokaisen ohitettavan levyn kohdalla.

(DISC+) Edessäpäin olevien levyjen hakeminen

(DISC-) Takanapain olevien levyjen hakeminen

CD-levyn soiton lopettaminen

Paina (OFF).

Huomautuksia

- Kun CD-levyn soitto lopetetaan, kaiuttimista voi kuulua kohinaa. Voit estää tämän pienentämällä äänenvoimakkuuden ennen soiton lopettamista.
- Jos katkaiset virran autosta lopettamatta CD-levyn toistoa, levyn toisto jatkuu automaattisesti kohdasta, johon se jäi, kun käynnistät auton uudelleen.

Radion tai kasetin kuunteleminen

Muista lopettaa CD-levyn toisto, ennen kuin alat kuunnella radiota tai kasettia.

Huomautus

Jos et lopeta CD-levyn toistoa, radiovastaanotossa saattaa esiintyä häiriöitä.

Kappaleiden soittaminen satunnaisessa järjestyksessä

— Shuffle Play

Voit valita:

- vaihtoehdon SHUF 1, jolloin parhaillaan soitetun levyn kappaleet soitetaan satunnaisessa järjestyksessä.
- vaihtoehdon SHUF 2, jolloin kaikki levyt soitetaan satunnaisessa järjestyksessä.

Paina (SHUFFLE) tai (SHUF) toistuvasti, kunnes haluttu asetus (SHUF 1 tai SHUF 2) tulee näyttöön.

→ SHUF 1 → SHUF 2 → Cancel (SHUF off)

Hajasoitto alkaa.

Voit palata normaaliin toistotilaan painamalla (SHUF), kunnes teksti "SHUF" poistuu näytöstä.

FIN

Kappaleiden soittaminen uudelleen

— Toistosoitto toiminto (Repeat Play)

Voit valita:

- vaihtoehdon REP 1, jolloin kappale soitetaan uudelleen.
- vaihtoehdon REP 2, jolloin levy soitetaan uudelleen.

Paina (REPEAT) tai (REP) toistuvasti, kunnes haluttu asetus (REP 1 tai REP 2) tulee näyttöön.

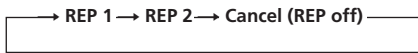

Uudelleensoitto alkaa.

Voit palata normaaliin toistotilaan painamalla (REP), kunnes teksti "REP" poistuu näytöstä.

Lähtötason muuttaminen

Voit valita lähtötason CD-vaihtajasta. Normaalisti järjestelmää käytetään alkuasetuksen mukaisessa lähtötasossa. Voit vaihtaa tasoa tarpeen mukaan.

1 Paina (REP) yli kahden sekunnin ajan.

2 Paina (REP) hetken ajan.



alkuasetus

3 Valitse lähtötaso painamalla (AMS) vasenta tai oikeata puolta.

Lähtötason madaltaminen



Lähtötason korottaminen



4 Paina (REP) yli kahden sekunnin ajan.

Lisätietoja

Varotoimet

- Jos autosi on pysäköity auringonvaloon ja lämpötila sisällä on korkea, anna järjestelmän jäähtyä hetki ennen kuin käytät sitä.
- Jos järjestelmään ei tule virtaa, tarkista ensin kytkennät. Jos ne ovat kunnossa, tarkista sulake.
- Vältä CD-vaihtajan, langattoman kaukosäätimen ja langallisen kaukosäätimen asentamista:
 - yli 55 °C asteen lämpötilaan.
 - suoraan auringonvaloon.
 - lähelle lämmönlähteitä (kuten lämmitintä).
 - paikkaan, jossa ne joutuvat alltiiksi sateelle tai kosteudelle.
 - paikkaan, jossa ne joutuvat alltiiksi suurelle määrälle pölyä tai likaa.
 - paikkaan, jossa ne joutuvat alltiiksi rajulle tärinälle.

Jos et löydä tästä opaskirjasta vastausta johonkin laitettasi koskevaan kysymykseen tai ongelmaan, ota yhteys lähimpään Sony-jälleenmyyjään.

FIN

CD-vaihtaja/Lisätietoja

7

CD-levyjä koskevia huomautuksia

Likainen tai vioittunut levy voi aiheuttaa katkoksia äänessä toiston aikana. Jotta voit nauttia parhaasta mahdollisesta äänenlaadusta, käsittele levyä seuraavasti.

Nosta levy reunoista. Älä koske tarrattomaan pintaan.

Näin

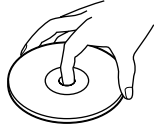

Älä aseta paperia tai teippiä tarrapintaan.

Ei näin

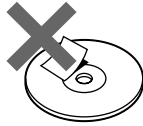

Älä sijoita levyä suoraan auringonvaloon tai lähelle lämmönlähteitä, kuten esimerkiksi kuumaa ilmanvaihtokanavaa. Älä myöskään jätä levyä auringonvaloon pysäköityyn autoon, sillä lämpötila voi kohota auton sisällä huomattavasti.

Ei näin

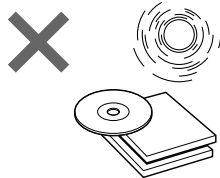

Pyyhi levyt lisävarusteena saatavalla pyyhkeellä, ennen kuin soitat niitä. Pyyhi levyt kuvassa esitettyjen nuolten suuntaisesti.

Älä käytä liuottimia, kuten bensiiniä, ohenteita, markkinoilla olevia puhdistusaineita, tai vinyylilevyn puhdistamiseen tarkoitettua antistaattista sumutinta.

Näin

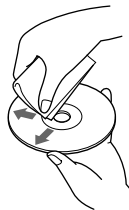

Kosteuden tiivistyminen

Sateisena päivänä tai erityisen kosteissa paikoissa laitteen sisäosiin saattaa tiivistyä kosteutta. Tällöin laite ei toimi kunnollisesti. **Kuivaa laite poistamalla levy ja odottamalla noin tunnin ajan, kunnes kosteus on haihtunut.**

Jos et löydä tästä opaskirjasta vastausta johonkin laitettasi koskevaan kysymykseen tai ongelmaan, ota yhteys lähimpään Sony-jälleenmyyjään.

Huolto

Sulakkeen vaihtaminen

Jos sulake palaa, tarkista virran liitännäjohto ja vaihda sulake. Jos sulake palaa uudelleen vaihtamisen jälkeen, laitteessa voi olla vikaa.

Varoitus

Käytä sulaketta, jonka ampeeriluku on oikea. Liian korkean ampeeriluvun käyttäminen voi aiheuttaa vakavia vahinkoja.

FIN

Painikkeet

Langallinen kaukosäädin (RM-X57)

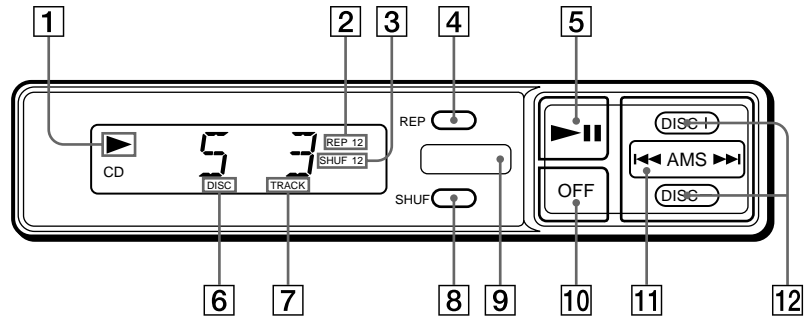

Yksityiskohtaista tietoa löydät opaskirjan sivuilta.

- | | |
|--|--|
| 1 ▶-ilmais (toisto-/taukotila)
Pala CD-levyn soiton aikana ja vilkkuu painettaessa taukopainiketta. | 6 DISC-ilmais (levyn numero) |
| 2 REP-ilmais (uudelleensoitto) | 7 TRACK-ilmais (kappaleen numero) |
| 3 SHUF-ilmais (satunnainen soitto) | 8 SHUF-painike (satunnainen soitto) 6 |
| 4 REP-painike (uudelleensoitto/ohjaustilan asetus) 7 | 9 langattoman kaukosäätimen infrapunareseptori |
| 5 ▶ -painike (toisto-/taukotila) 6
Jos painiketta painetaan toiston aikana, CD-levy jää taukotilaan. Kun painiketta painetaan uudelleen, toisto jatkuu. | 10 OFF-painike 6 |
| | 11 AMS-painike (AMS-kappaleenhakutoiminto/käsinhaku) 5, 6 |
| | 12 DISC-painike (levynvalinta) 6 |

FIN

Lisätietoja

Painikkeet

Langaton kaukosäädin (RM-X58)

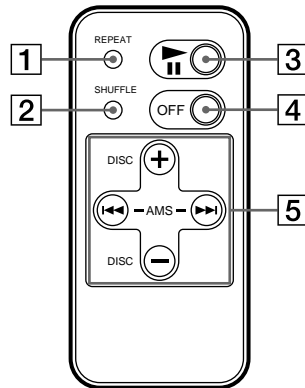

FIN

- 1 REPEAT-painike (uudelleensoitto)
- 2 SHUFFLE-painike (satunnainen soitto)
- 3 ►||-painike (toisto-/taukotila)

- 4 OFF-painike
- 5 AMS/DISC-painike (AMS-kappaleenhakutoiminto/levynvalinta)

Käsisäätöinen haku langattomalla kauko-ohjaimella ei ole mahdollista.

Tekniset tiedot

CD-vaihtaja (CDX-52)

Järjestelmä	Digitaalinen CD-äänijärjestelmä
Taajuusvaste	10 – 20 000 Hz
Huojunta ja värinä	Vähemmän kuin on mahdollista mitata
Häiriöetäisyys	Yli 90 dB
Tuloliittimet	BUS-tuloliitin (8-nastainen) Analoginen äänen lähtöliitäntä (RCA-liitin)
Virran kulutus	800 mA (toiston aikana) 800 mA (levyä asettaessa tai poistettaessa)
Käyttölämpötila	-10°C – +55°C
Mitat	Noin 305 × 90 × 180 mm (l/k/s)
Paino	Noin 2,2 kg

Piiloyksikkö

Taajuus	88,3 MHz/88,5 MHz/ 88,7 MHz/88,9 MHz/ 89,1 MHz/89,3 MHz/ 89,5 MHz/89,7 MHz/ 89,9 MHz (vaihdeettava)
Mitat	Noin 124,8 × 30,0 × 99,8 mm (l/k/s)
Paino	Noin 330 g

Langallinen kaukosäädin (RM-X57)

Mitat	Noin 148 × 30 × 15 mm (l/k/s)
Paino	Noin 120 g

Langaton kaukosäädin (RM-X58)

Mitat	Noin 38,4 × 6,4 × 84,4 mm (l/k/s)
Paino	Noin 20 g (ei sisällä paristoja)

Yleistä

Mukana toimitetut lisävarusteet

	Virtajohto (1) Levykasiini(1) BUS-johto (1) RCA-johto (1) Asennustarvikkeet (1 sarja) Litiumparisto (CR2025) (1)
Valinnaiset Lisävarusteet	CD-levyn puhdistuspakkaus CDM-21BK CD-sovitin CSA-8 Levykasiini XA-10B Levykasiinikotelo GM-65

Valmistaja voi muuttaa rakennetta ja teknisiä ominaisuuksia ilman erillistä ilmoitusta.

FIN

Lisätietoja

Vianmääritysopas

Jos laitteessasi ilmenee ongelmia, käytä vian selvityksessä seuraavaa taulukkoa. Kertaa laitteen liitäntä- ja käyttöohjeet, ennen kuin luet alla olevan taulukon.

Yleistä

Ongelma	Vian syy ja/Tai korjaaminen
Laite ei toimi.	<ul style="list-style-type: none">Sisäisessä mikroprosessorissa on vikaa. → Paina piiloyksikön RESET-painiketta.Kytkenäjohtoja ei ole kytketty kunnollisesti.
Ääni hyppii.	<ul style="list-style-type: none">CD-vaihtaja on asennettu epävakaaseen paikkaan. → Asenna se uudelleen vakaaseen paikkaan.Levy (tai levyt) on likainen tai viallinen. → Puhdista levy tai hanki uusi levy.
Vaihtajan levymakasiini ei lukkiudu.	Ota levymakasiini ulos, paina (EJECT) ja aseta levymakasiini uudelleen, kunnes se lukkiutuu kunnollisesti.

Vikanäytöt

Seuraava ilmaisin vilkkuu noin viiden sekunnin ajan.

FIN

Näyttö	Syy	Korjaaminen
E-01	Levymakasiinia ei ole asetettu CD-vaihtajaan.	Aseta CD-vaihtajaan levymakasiini, jossa on levyjä.
E-02	Levymakasiinissa ei ole yhtään levyä.	Ota levymakasiini ulos ja aseta siihen levy (tai levyjä).
E-04	Levy on likainen. Levy on asetettu ylösalaisin.	Puhdista levy. Aseta levy oikein.
E-99	CD-vaihtaja ei toimi jonkin ongelman takia.	Paina piiloyksikön RESET-painiketta.

Jos yllä kuvatut keinot eivät auta, ota yhteys lähimpään Sony-jälleenmyyjään.

Hakemisto

A, B, C, D, E, F, G, H, I, J

CD-levyn toisto 6

K

Kasetin toisto 6

L

Langallinen kaukosäädin 9
Langaton kaukosäädin 5, 10
Lähtötaso 7

M

Muuttaminen
Lähtötaso 7
Taajuus 5

N, O, P, Q

Nollaus (Reset) 4

R

Radion 6

S, T

Satunnainen soitto 6
Sulake 8

U, V, W, X, Y, Z

Uudelleensoitto 7

FIN

Lisätietoja

Sony Corporation Printed in Denmark

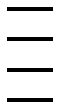

Actual total number:

Sony CDX-52RF (Den, Fin) 3-856-013-42 (1)