

Compact Disc Player

Bruksanvisning _____ **S**

Betjeningsvejledning _____ **DK**

Käyttöohje _____ **SF**



CDP-XE500

CDP-XE300

CDP-XE200

VARNING

Utsätt inte CD-spelaren för regn eller fukt eftersom det kan medföra risk för brand och/eller elektriska stötar. Öppna inte höljet. Det kan resultera i risk för elektriska stötar. Överlåt allt underhålls- och reparationsarbete till fackkunniga tekniker.

Laserkomponenten i denna produkt kan utsända strålning som över-skrider gränsen för Klass 1.

CLASS 1 LASER PRODUCT
LUOKAN 1 LASERLAITE
KLASS 1 LASERAPPARAT

Denna produkt är klassificerad som en KLASS 1 LASER-produkt. KLASS 1 LASER-märkningen finns på enhetens baksida.

Följande varningstext finns inuti enheten.

CAUTION	: INVISIBLE LASER RADIATION WHEN OPEN. AVOID EXPOSURE TO BEAM.
ADVARSEL	: USYNLIG LASERSTRÅLING VED ÅBNING NÅR SIKKERHEDSAPPARATENE ER I GÆNFUNKTION. UNDGÅ UDSÆTTELSE FOR STRÅLING.
VARO!	: AVATTREASSA JA SUOJALUKITUS OHTETTAESSA OLEET AILTTANA LASERSTRÄLTYLLE.
VARNING	: LASERSTRÅLING NÄR DENNA DEL ÄR ÖPPNAD OCH SPÄRREN ÄR URKOPPLAD.
ADVARSEL	: USYNLIG LASERSTRÅLING NÄR DENSEL ÄPPNES. UNNGÅ EKSPONERING FOR STRÅLEN.

Försiktighetsåtgärder

Om säkerhet

- Varning — Användning av optiska instrument tillsammans med denna enhet ökar risken för ögonskador.
- Om föremål eller vätska hamnar innanför CD-spelarens hölje kopplar du genast ur strömkällan och låter en kvalificerad tekniker kontrollera spelaren innan du använder den igen.

Strömförsörjningsenheter

- Innan du använder CD-spelaren bör du kontrollera att dess driftspänning överensstämmer med spänningen i elnätet. Driftspänningen anges på namnplåten på CD-spelarens baksida.
- CD-spelaren är inte urkopplad från elnätet så länge kontakten sitter i vägguttaget, även om den är avstängd.
- Om du inte ska använda CD-spelaren under en längre tid bör du koppla ur den från elnätet. Dra alltid i kontakten, inte i kabeln.
- Nätkabeln får endast bytas av fackkunniga tekniker.

Placering

- Undvik överhettning genom att placera CD-spelaren där det finns god luftcirkulation.
- Placera inte CD-spelaren på ett mjukt underlag, t ex en matta, eftersom detta kan blockera ventilationshålen på höljets undersida.
- Placera inte CD-spelaren nära värmekällor eller på platser där den utsätts för direkt solljus, damm eller mekaniska vibrationer och stötar.

Användning

- Om CD-spelaren tas direkt från kyla till värme, eller om den placeras i ett fuktigt rum, kan det bildas kondens på linsen inuti CD-spelaren. CD-spelaren slutar då att fungera. Ta ut skivan och låt CD-spelaren stå påslagen i ungefär en timme tills fukten avdunstat.

Justera volymen

- Skruva inte upp volymen när du lyssnar på avsnitt med låg ljudvolym eller inget ljud alls. Om du gör det kan högtalarna skadas när ett starkt parti kommer.

Rengöring

- Rengör hölje, panel och kontroller med en mjuk duk som fuktats lätt i vatten eller mild rengöringslösning. Använd inte slipmedel, skurpulver eller lösningsmedel som alkohol eller bensin.

Kontakta närmaste Sony-återförsäljare om du har frågor eller problem med din CD-spelare.

Välkommen!

Gratulerar till ditt köp av Sonys CD-spelare. Innan du börjar använda CD-spelaren bör du läsa igenom bruksanvisningen noggrant. Spara bruksanvisningen för framtida bruk.

Om bruksanvisningen

Instruktionerna i bruksanvisningen gäller modellerna CDP-XE500, CDP-XE300 och CDP-XE200. CDP-XE500 används i exemplen. Eventuella skillnader i funktionssätt anges tydligt i texten, t ex "endast CDP-XE500".

Konventioner

- Instruktionerna i bruksanvisningen beskriver kontrollerna på CD-spelaren. Du kan även använda kontrollerna på fjärrkontrollen om de har samma eller liknande namn som på CD-spelaren. I instruktionerna är knapparna på fjärrkontrollerna angivna inom parentes.
- Följande symboler används i bruksanvisningen:



Innebär att du kan utföra uppgiften via fjärrkontrollen. (Observera att du med CDP-XE200 inte kan utföra uppgifter markerade med denna symbol).



Anger tips och råd som underlättar uppgiften.

INNEHÅLLSFÖRTECKNING

Komma igång

Packa upp	4
Ansluta systemet	4

Spela upp en CD-skiva

6

Spela CD-skivor

Teckenfönstret	7
Hitta ett bestämt spår eller en bestämd punkt i ett spår	8
Spela upp spår flera gånger	8
Uppspelning i slumpmässig ordning (Slumpmässig uppspelning)	9
Skapa egna program (Programmerad uppspelning)	9

Spela in från CD-skivor

Spela in ett eget program	11
Spela in en CD-skiva genom att ange bandlängd (tidsredigering)	12
In- och uttoning	13
Ställa in inspelningsnivå (toppnivåsökning)	14

Ytterligare information

Om CD-skivor	14
Felsökning	15
Tekniska data	15

Register

Register	16
----------------	----

Packa upp

Kontrollera att du har fått följande delar:

- Ljudkabel (1)
- Fjärrkontroll (utom för CDP-XE200) (1)
- Sony SUM-3 (NS)-batterier (utom för CDP-XE200) (2)

Sätta i batterierna i fjärrkontrollen (utom för CDP-XE200)

Du kan styra CD-spelaren med den medföljande fjärrkontrollen.

Sätt i två R6-batterier (storlek AA) enligt pol-anvisningarna + och -. När du använder fjärrkontrollen ska du peka mot fjärrsensorn g på CD-spelaren.

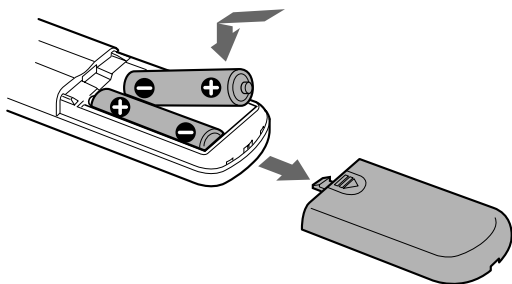

💡 När behöver batterierna bytas?

Vid normal användning räcker batterierna i cirka sex månader. Ersätt alla batterier med nya när fjärrkontrollen inte längre fungerar.

Observera

- Placera inte fjärrkontrollen på en extremt varm eller fuktig plats.
- Se till att du inte tappar några främmande föremål inuti fjärrkontrollen, särskilt när du byter batterier.
- Utsätt inte fjärrkontrollens sensor för direkt solljus eller annat starkt ljus. Det kan få mekanismen att fungera dåligt.
- Om du inte använder fjärrkontrollen under en längre tid bör du för att undvika batteriläckage och korrosion ta ur batterierna.

Ansluta systemet

Översikt

I det här avsnittet beskrivs hur du ansluter CD-spelaren till en förstärkare. Stäng av alla komponenter innan du gör några anslutningar.

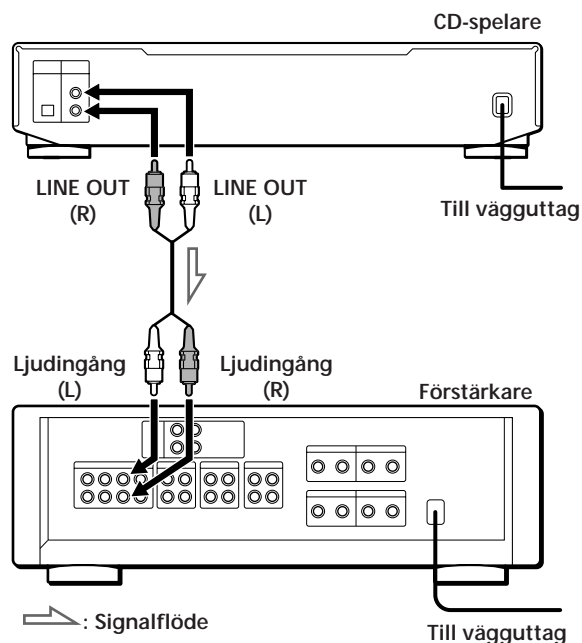

Vilka kablar behövs?

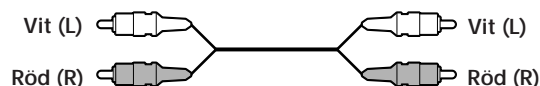

Ljudkabel (medföljer) (1)

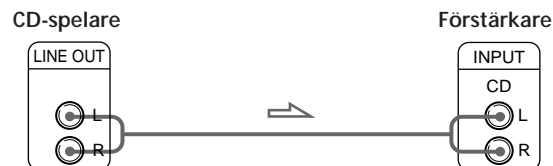

Anslutningar

Anslut ljudkabeln korrekt enligt färgmarkeringarna: Röd (höger) till röd och vit (vänster) till vit. Se till att kontakterna sitter i ordentligt, eftersom det annars kan uppstå brummande störljud och brus.



 Du kan anpassa utnivån till förstärkaren (endast CDP-XE500 och CDP-XE300)  Tryck på LINE OUT LEVEL +/- på fjärrkontrollen. Du kan minska utnivån med upp till -20 dB. När du minskar utnivån visas  i teckenfönstret. När du slår av CD-spelaren återgår utnivån automatiskt till maximal nivå.

- Om du har en digital komponent som t ex en förstärkare, D/A-omvandlare, DAT- eller MD-spelare (endast CDP-XE500)

Anslut komponenten via DIGITAL OUT (OPTICAL) med hjälp av den optiska kabeln (medföljer inte). Ta bort skyddet och sätt i den optiska kabeln.

Observera att du inte kan använda följande funktioner med denna anslutning:

- In- eller uttoning (se sid 13)
- Tidsinställd toning (se sid 13)
- Utnivåjustering med knapparna LINE OUT LEVEL +/- på fjärrkontrollen (se ovan)

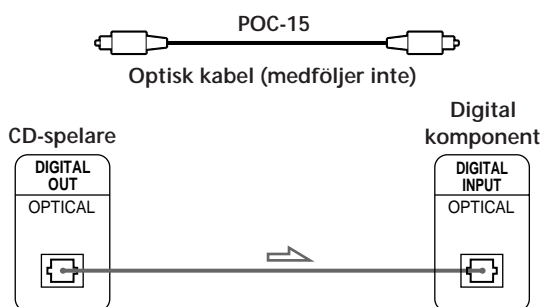

Observera

När du ansluter till DIGITAL OUT (OPTICAL) kan det uppstå brus när du spelar annat än musik, t ex en CD-ROM-skiva.

Ansluta nätkabeln

Anslut nätkabeln till elnätet.

Vad gör du härnäst?

Du kan nu använda CD-spelaren.

Om du är osäker på hur du spelar en CD-skiva går du vidare till avsnittet "Spela upp en CD-skiva" på sid 6.

Därefter kan du fortsätta till de följande avsnitten för övriga funktioner.

Spela upp en CD-skiva

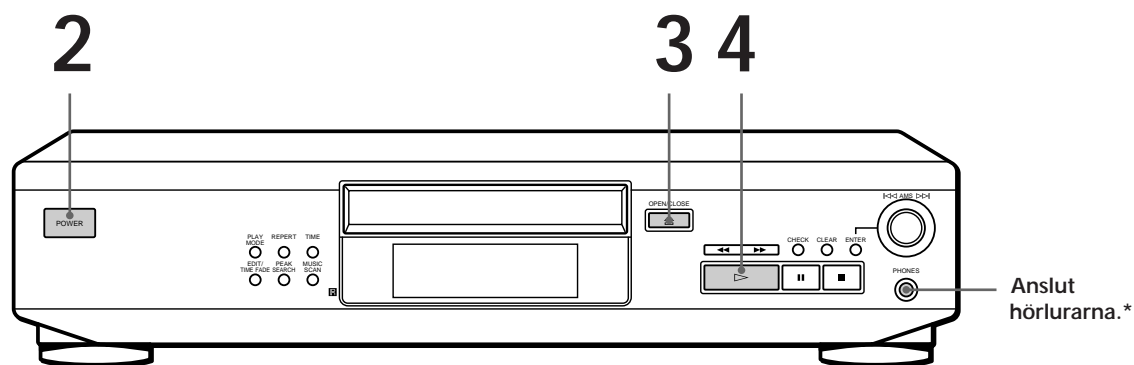

*endast CDP-XE500

- Se sid 4 – 5 för information om hur du ansluter.

💡 Om du slår på CD-spelaren när en CD-skiva redan är ilagd Du kan påbörja uppspelningen automatiskt från CD-skivans början. Om du ansluter en timer (köpes separat) till CD-spelaren kan du låta CD-spelaren börja spela skivan vid en i förväg inställd tidpunkt.

💡 Du kan justera utnivån med LINE OUT LEVEL +/- på fjärrkontrollen (endast CDP-XE500 och CDP-XE300) Z

💡 Du kan justera ljudnivån i hörlurarna med fjärrkontrollen (endast CDP-XE500) Z Anslut hörlurarna till PHONES-uttaget och justera volymen med LINE OUT LEVEL +/- på fjärrkontrollen.

1 Slå på förstärkaren och välj CD-spelarläge så att du kan lyssna på ljudet från CD-spelaren.

2 Slå på CD-spelaren genom att trycka på POWER.

3 Tryck på § OPEN/CLOSE och lägg en skiva på skivtallriken.

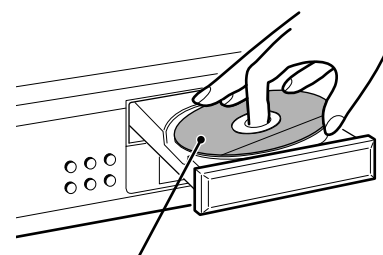

Med textsidan uppåt

4 Tryck på . Skivan matas in och alla spår spelas upp en gång (kontinuerlig uppspelning).
Justera volymen på förstärkaren.

Avbryta uppspelningen

Tryck på p.

När du vill	Gör du
Göra paus	Tryck på P
Fortsätta spela efter paus	Tryck på P eller .
Gå till nästa spår	Vrid AMS ± medsols
Gå till föregående spår	Vrid AMS ± motsols
Stoppa uppspelningen och ta ur CD-skivan	Tryck på § OPEN/CLOSE

Teckenfönstret

I teckenfönstret kan du visa information om skivan.

- CDP-XE500

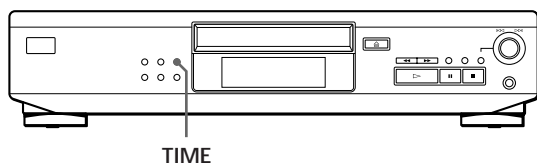

- CDP-XE300 och CDP-XE200

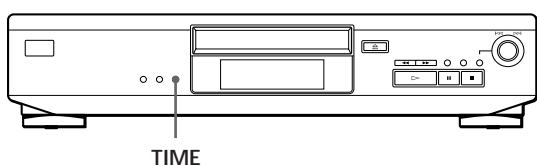

Visa information om totalt antal spår och total speltid

Tryck på TIME innan du påbörjar uppspelningen. I teckenfönstret visas totalt antal spår, total speltid samt en musikkalender.

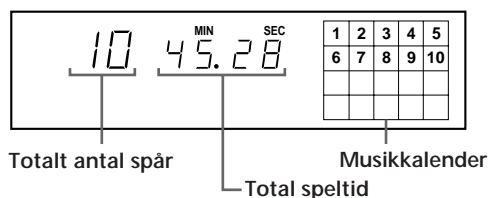

I läget för slumpmässig uppspelning ("SHUFFLE" visas i teckenfönstret, se sid 9) läggs ett tomrum på en sekund (åtkomsttid) in mellan spåren. Förlängningen av tiden läggs automatiskt till den totala speltiden som visas i teckenfönstret.

Dessa uppgifter visas även när du trycker på § OPEN/CLOSE för att mata in skivan.

Visa information medan en skiva spelas

Medan en skiva spelas visar teckenfönstret aktuellt spårnummer, speltid och musikkalendern.

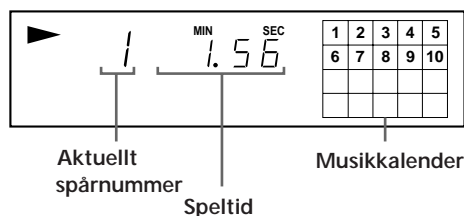

Spårnumren i musikkalendern försvinner när de har spelats.

Visa information om återstående speltid

Varje gång du trycker på TIME medan en skiva spelas ändras informationen i teckenfönstret enligt tabellen nedan.

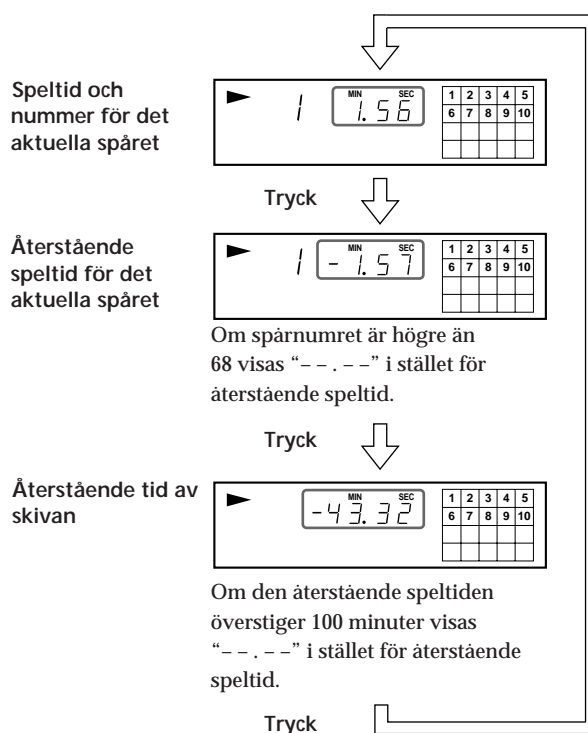

Hitta ett bestämt spår eller en bestämd punkt i ett spår

Du kan snabbt hitta valfritt spår under uppspelning av en CD-skiva med hjälp av AMS (Automatisk musiksensör) på CD-spelaren eller sifferknapparna på fjärrkontrollen.

Du kan söka en bestämd punkt i ett spår under uppspelning.

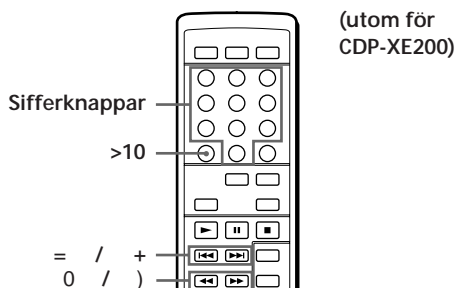
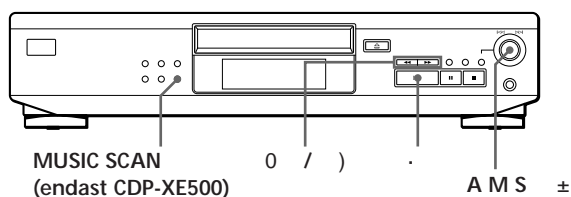

För att hitta	Gör du
Nästa eller efterföljande spår	Vrid AMS ± medsols tills du hittar önskat spår. Använder du fjärrkontrollen trycker du på + upprepade gånger tills du hittar önskat spår.
Aktuellt eller föregående spår	Vrid AMS ± motsols tills du hittar önskat spår. Använder du fjärrkontrollen trycker du på = upprepade gånger tills du hittar önskat spår.
Ett bestämt spår direkt	Vrid AMS ± tills du önskat spårnummer visas i teckenfönstret. Använder du fjärrkontrollen trycker du på den sifferknapp som motsvarar spårets spårnummer (utom för CDP-XE200).
Genom att söka av varje spår under 10 sekunder (musiksökning) (endast CDP-XE500)	Tryck på MUSIC SCAN. När du hittat önskat spår påbörjar du uppspelningen genom att trycka på .
En bestämd punkt medan du lyssnar) (framåt) eller 0 (bakåt) och håll knappen nedtryckt tills du hittat rätt punkt
En bestämd punkt snabbt under paus med hjälp av teckenfönstret) (framåt) eller 0 (bakåt) och håll knappen nedtryckt tills du hittat rätt punkt. Det hörs inget ljud under sökningen.

☛ När du med hjälp av fjärrkontrollen direkt vill gå till ett spår med nummer högre än 10 (utom för CDP-XE200)

Tryck först på >10, och sedan på motsvarande sifferknappar. Du matar in "0" med knappen 10.

Exempel: Spela upp spår nummer 30

Tryck först på >10, och sedan på 3 och 10.

☛ Du kan förlänga speltiden under musiksökning

Tryck på MUSIC SCAN flera gånger tills önskad speltid (10, 20 eller 30) visas i teckenfönstret. Varje gång du trycker på knappen ändras speltiden cykliskt.

Observera

Om " 7 7 " visas i teckenfönstret har CD-skivan kommit till slutet medan du tryckte på). Tryck på 0 eller vrid AMS ± motsols om du vill gå bakåt.

Spela upp spår flera gånger

Du kan spela spåren flera gånger med valfritt spelsätt.

• CDP-XE500

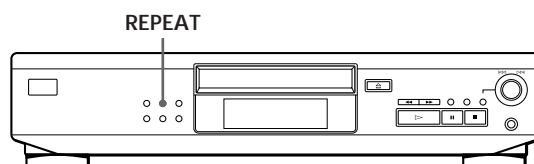

• CDP-XE300 och CDP-XE200

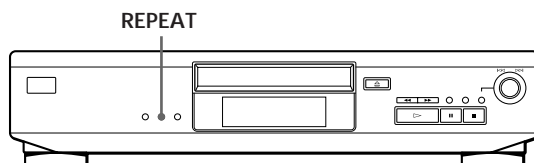

Tryck på REPEAT medan en skiva spelas upp. "REPEAT" visas i teckenfönstret. Spåren repeteras på följande sätt:

Vid detta spelsätt	Upprepar CD-spelaren
Kontinuerligt (sid 6)	Alla spår
Sluppmässigt (sid 9)	All spår i sluppmässig ordning
Programmerat (sid 9)	Samma program

Avbryta uppspelning med repetition

Tryck på REPEAT flera gånger tills "REPEAT" försvinner från teckenfönstret.

Repetera aktuellt spår

Du kan repetera endast aktuellt spår i valfritt uppspelningsläge.

Medan det spår du vill repetera spelas trycker du på REPEAT flera gånger tills "REPEAT 1" visas i teckenfönstret.

Uppspelning i slumpmässig ordning (Slumpmässig uppspelning)

CD-spelaren kan "blanda" och spela upp spårerna i slumpmässig ordning.

• CDP-XE500

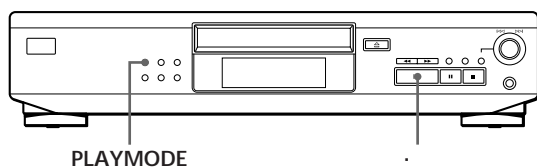

• CDP-XE300 och CDP-XE200

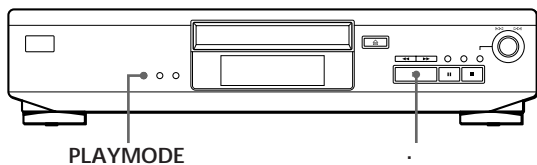

1 Tryck på PLAYMODE upprepade gånger tills "SHUFFLE" visas i teckenfönstret. Använder du fjärrkontrollen trycker du på SHUFFLE.

2 Tryck på \cdot för att starta den slumpmässiga uppspelningen. Indikatorn $\left[\begin{array}{c} \text{---} \\ \text{---} \end{array} \right]$ visas medan CD-spelaren "blandar" spårerna.

Avbryta den slumpmässiga uppspelningen

Tryck på PLAYMODE två gånger.

Använder du fjärrkontrollen trycker du på CONTINUE (utom för CDP-XE200).

 Du kan starta slumpmässig uppspelning medan skivan spelas

Tryck på PLAYMODE upprepade gånger tills "SHUFFLE" visas i teckenfönstret. Använder du fjärrkontrollen trycker du på SHUFFLE (utom för CDP-XE200). Den slumpmässiga uppspelningen påbörjas från aktuellt spår.

Skapa egna program (Programmerad uppspelning)

Du kan skapa egna program där du ordnar spårerna på en skiva i valfri ordning. Programmet kan innehålla upp till 24 spår.

• CDP-XE500

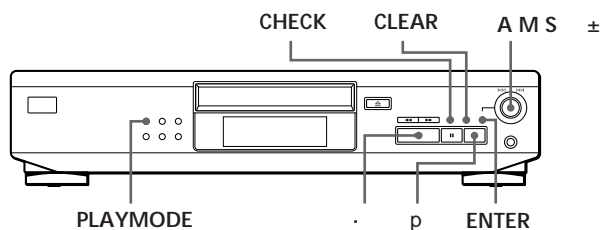

• CDP-XE300 och CDP-XE200

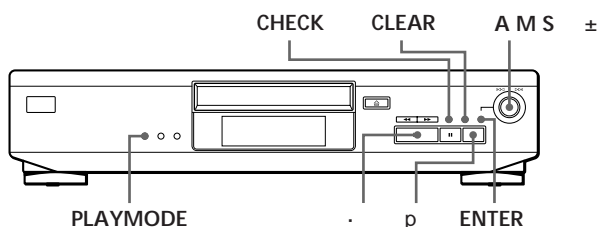

Skapa ett program på CD-spelaren

- 1** Innan du påbörjar uppspelningen trycker du på PLAYMODE upprepade gånger tills "PROGRAM" visas i teckenfönstret.
- 2** Vrid $AMS \pm$ tills önskat spårnummer visas i teckenfönstret. Den totala speltiden och spårnumren du programmerar in blinkar i teckenfönstret.

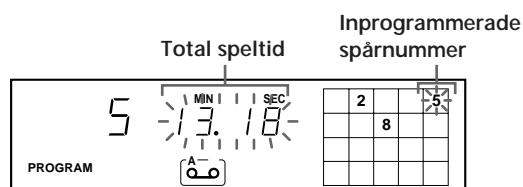

(forts)

3 Välj önskat spår genom att trycka på ENTER.

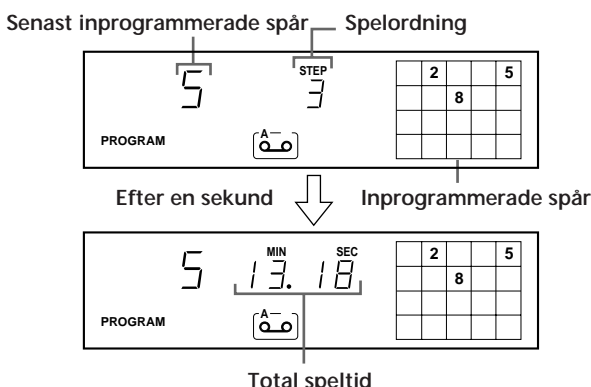

Om det blir fel

Tryck på CLEAR och upprepa sedan steg 2 och 3.

4 Upprepa steg 2 och 3 om du vill programmera ytterligare spår.

5 Du startar programspelningen genom att trycka på

Avbryta programuppspelningen

Tryck på PLAYMODE.



När spår som inte ligger intill varandra på skivan programmeras in efter varandra (t ex 1, 3, 5 etc) Ett tomrum på en sekund (åtkomsttid) läggs in mellan spåren.



Programmet finns kvar efter att programspelningen avslutats Om du trycker på \cdot kan du spela samma program igen.

Observera

- Den totala speltiden visas inte i teckenfönstret om den överstiger 100 minuter.
- "FULL" visas i teckenfönstret om du försöker lägga in ytterligare spår när programmet redan innehåller 24 spår.

Skapa ett program med fjärrkontrollen (utom för CDP-XE200) Z

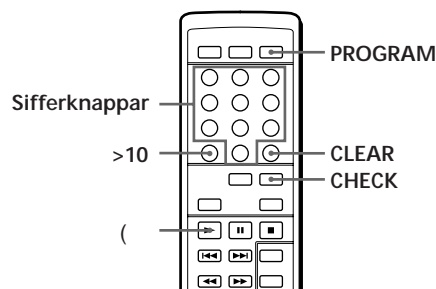

1 Innan du påbörjar uppspelningen trycker du på PROGRAM.

"PROGRAM" visas i teckenfönstret.

2 Tryck i önskad ordning på sifferknapparna för de spår du vill programmera in.

Exempel: Du vill programmera spåren 2, 8 och 5.

Tryck på sifferknapparna i följande ordning: 2, 8 och 5.

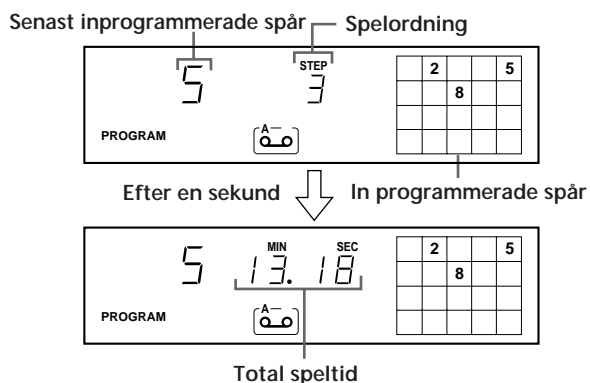

Programmera ett spårnummer över 10

Tryck på knappen >10 (se sid 8).

Om du vill ändra dig

Tryck på CLEAR och sedan på rätt sifferknapp.

3 Tryck på (för att starta programspelningen.

Avbryta programspelningen

Tryck på CONTINUE.



När spår som inte ligger intill varandra på skivan programmeras in efter varandra (t ex 1, 3, 5 etc) Ett tomrum på en sekund (åtkomsttid) läggs in mellan spåren.

 Programmet finns kvar efter att programspelningsen avslutats
Om du trycker på (kan du spela samma program igen.

 Du kan kontrollera den totala speltiden med du spelar in programmet (programredigering)
Välj spår genom att trycka på = eller + och kontrollera den totala speltiden. Bekräfta sedan valet genom att trycka på PROGRAM.

Observera

- Den totala speltiden visas inte i teckenfönstret om den överstiger 100 minuter.
- "FULL" visas i teckenfönstret om du försöker lägga in ytterligare spår när programmet redan innehåller 24 spår.

Visa spårens ordning

Du kan visa programmet innan du påbörjar uppspelningen eller under själva spelningen.

Tryck på CHECK.

Varje gång du trycker på denna knapp visar teckenfönstret spårnumren i den inprogrammerade ordningen. Efter sista spåret visas "End" och teckenfönstret återställs. Under uppspelning visas endast de spår som återstår att spela upp.

Ändra programmet

Du kan ändra i programmet innan du påbörjar uppspelningen.

För att	Gör du
Ta bort ett spår	Tryck på CHECK tills det spår du vill ta bort visas i teckenfönstret. Tryck sedan på CLEAR
Ta bort sista spåret i programmet	Tryck på CLEAR. Varje gång du trycker på knappen tas det sista spåret bort.
Lägga till spår i slutet av programmet	Vrid AMS ± tills det spårnummer du vill lägga till visas och tryck sedan på ENTER. Använder du fjärrkontrollen trycker du på den sifferknapp som motsvarar det spårnummer du vill lägga till (utom för CDP-XE200).
Ändra programmet helt	Tryck på P (stopp). Skapa ett nytt program genom att följa instruktionerna för programmering.

Spela in ett eget program



Det program du har skapat kan du spela in på kassetband, DAT-band eller MD-skiva. Programmet kan innehålla upp till 24 spår.
Genom att lägga in en paus kan du dela upp programmet i två delar för inspelning på båda sidor av ett band.

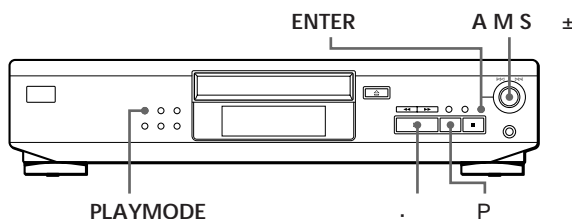

• CDP-XE500

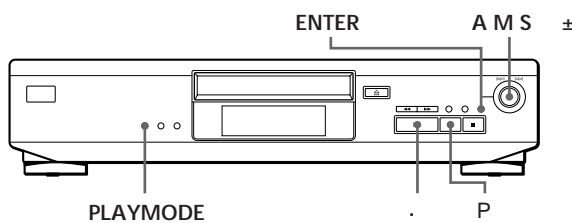



• CDP-XE300 och CDP-XE200



- 1 Skapa programmet (för sida A under inspelning) medan du kontrollerar den totala speltiden i teckenfönstret.
Följ stegen 1 till 4 under rubriken "Skapa ett program på CD-spelaren" på sid 9 eller steg 1 till 2 under rubriken "Skapa ett program med fjärrkontrollen" på sid 10.
Indikatorn  visas i teckenfönstret.
- 2 När du spelar in på båda sidor av ett band kan du lägga in en paus genom att trycka på P.
Indikatorerna "P" och  visas i teckenfönstret och speltiden återställs till "0.00."
Om du spelar in på endast ena sidan av ett kassetband, ett DAT-band eller en MD-skiva hoppar du över detta steg och går till steg 4.

En paus räknas som ett spår
Om du lägger in en paus kan du programmera in 23 spår.
- 3 Upprepa steg 1 och skapa programmet för sida B.
- 4 Starta inspelningen på kassetbandsspelaren och tryck sedan på  på CD-spelaren.
När du spelar in på båda sidor av ett band görs en paus i slutet av programmet för sida A.
- 5 När du ska spela in på sida B vänder du på bandet och startar inspelningen genom att trycka på  eller P på CD-spelaren.

Spela in från CD-skivor

- ☛ **Kontrollera och ändra programmet**
Se sid 11.
Indikatorn  visas medan du kontrollerar programmet för sida A och  medan du kontrollerar programmet för sida B.
- ☛ **När spår som inte ligger intill varandra på skivan programmeras in efter varandra (t ex 1, 3, 5 etc)**
Ett tomrum på en sekund (åtkomsttid) läggs in mellan spår.

Spela in en CD-skiva genom att ange bandlängd (tidsredigering) (endast CDP-XE500)

Du kan låta CD-spelaren skapa ett program som passar bandets längd.
CD-spelaren skapar automatiskt programmet och behåller ordningen på skivan.
Programmet kan innehålla upp till 24 spår (en inlagd paus mellan spår räknas som ett spår).
Observera att spår vars nummer överstiger 24 inte kan programmeras automatiskt.

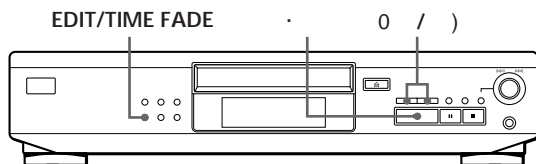



- 1** Innan uppspelningen påbörjas trycker du på EDIT/TIME FADE tills EDIT visas och "A" i -indikatorn blinkar i teckenfönstret.
- 2** Tryck på 0 eller / för att ange bandlängd. Varje gång du trycker på dessa knappar ändras teckenfönstret enligt nedan, med bandlängden för en sida efter varje indikator.

HALF	C-46	C-54	C-60	C-74	C-90	-	-	-	-	N
(23.00)	(27.00)	(30.00)	(37.00)	(45.00)						

När du väljer "HALF"

CD-spelaren gör programmet för varje sida till hälften av skivans totala speltid. Observera att du inte kan välja "HALF" om skivan har mer än 24 spår.

- 3** Tryck på EDIT/TIME FADE. CD-spelaren skapar programmet.
I teckenfönstret visas de spår som ska spelas in. "B" i -indikatorn blinkar i teckenfönstret.

- 4** Om du spelar in på båda sidor av bandet trycker du på EDIT/TIME FADE igen.
CD-spelaren lägger in en paus och skapar sedan programmet för sida B. Teckenfönstret visar de programmerade spår.
Om du spelar in på bara en sida av kassetbandet, DAT-bandet eller MD-skivan hoppar du över detta steg.
- 5** Starta inspelningen på kassetbandsspelaren och tryck på  på CD-spelaren.
Om du spelar in på båda sidor av bandet gör CD-spelaren en paus vid slutet av programmet för sida A.
- 6** När du ska spela in på sida B vänder du bandet och startar inspelningen genom att trycka på  eller P på CD-spelaren.

Avbryta tidsredigeringen

Tryck på PLAYMODE tills "SHUFFLE" och "PROGRAM" försvinner från teckenfönstret.

Använder du fjärrkontrollen trycker du på CONTINUE.

- ☛ **Du kan programmera spår i förväg**
Välj spår innan du utför ovanstående procedur. CD-spelaren skapar ett program utifrån de valda spår. I det här fallet kan du inte ange bandlängd med "HALF".

- ☛ **Du kan ange valfri bandlängd**
Ange bandlängd med AMS ±.
Exempel: Bandlängden för en sida är 30 minuter och 15 sekunder.
 - 1** Ställ in antalet minuter genom att vrida AMS ± tills "30" visas i teckenfönstret, och tryck sedan på ENTER.
 - 2** Ställ in antalet sekunder genom att vrida AMS ± tills "15" visas i teckenfönstret, och tryck sedan på ENTER.

- ☛ **När spår som inte ligger intill varandra på skivan programmeras in efter varandra (t ex 1, 3, 5 etc)**
En paus på en sekund (åtkomsttid) läggs in mellan spår.

- ☛ **Kontrollera och ändra programmet**
Se sid 11.

In- och uttoning

Du kan manuellt tona in eller ut för att förhindra att spår börjar eller slutar abrupt. Observera att du inte kan använda denna funktion om du använder anslutningen DIGITAL OUT (OPTICAL) (endast CDP-XE500).

Tona in eller ut vid önskad punkt (utom för CDP-XE200) Z

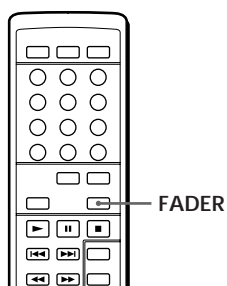

För att	Tryck på FADER
Tona in	I pausläge. Indikatorn Q blinkar och musiken tonas in.
Tona ut	När du vill börja tona ut. Indikatorn q blinkar. Musiken tonar ut och CD-spelaren gör en paus.

In- eller uttoning varar i 5 sekunder. Om du trycker på FADER under musiksökning (sid 8) ändras toningstiden till 2 sekunder.

Tona ut vid en bestämd tidpunkt (tidsinställd toning) (endast CDP-XE500)

Du kan låta CD-spelaren tona ut automatiskt vid en viss tidpunkt. När du har ställt in toningen fungerar den två gånger, dvs musiken tonas ut i slutet av båda sidor på bandet.

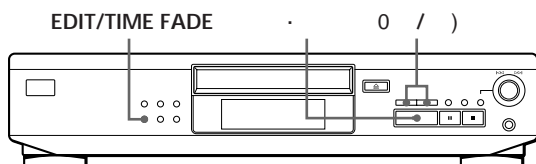

1 Innan du börjar spela upp trycker du på EDIT/TIME FADE flera gånger tills "TIME FADE" och "A" i indikatorn [A] visas i teckenfönstret.

2 Tryck på 0 eller) för att ange speltid. Varje gång du trycker på dessa knappar ändras teckenfönstret enligt nedan, med speltiden för en sida efter varje indikator.

n	HALF	C-46	C-54	C-60	C-74	C-90	-	-	-	N
	(23.00)	(27.00)	(30.00)	(37.00)	(45.00)					

När du väljer "HALF" CD-spelaren ställer in speltiden till halva totala speltiden.

3 Tryck på . för att starta uppspelningen. Vid den angivna tidpunkten tonas musiken ut och CD-spelaren gör en paus. "B" i [B] indikatorn visas i teckenfönstret.

4 När du vill spela in på sida B vänder du på bandet och startar inspelningen genom att trycka på . eller P på CD-spelaren. Vid den angivna tidpunkten tonas musiken ut igen.

Avbryta den tidsinställda toningen

Tryck på EDIT/TIME FADE.

💡 Du kan ange valfri speltid
Se "Du kan ange valfri bandlängd" på sid 12.

💡 Du kan byta skivor under den tidsinställda toningen
Byt skiva om musiken tar slut före den angivna uttoningstiden, (t ex när du spelar in CD-singlar på band). Den angivna uttoningstiden räknas endast under uppspelning.

💡 Du kan tona in för att återuppta uppspelningen i steg 4
När du har bytt sida på bandet trycker du på FADER på fjärrkontrollen.

Observera

Tidstoningen avaktiveras om du trycker på 0 eller) medan den håller på.

Ställa in inspelningsnivå (toppnivåsökning) (endast CDP-XE500)

CD-spelaren söker efter den högsta nivån bland de spår som ska spelas in, så att du kan ställa in inspelningsnivån i förväg.

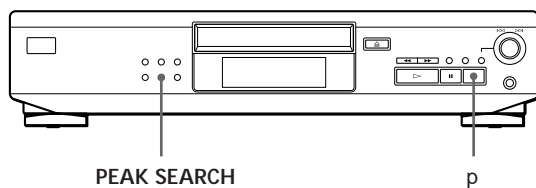

- 1 Tryck på PEAK SEARCH innan du påbörjar uppspelningen.
"PEAK" blinkar i teckenfönstret och CD-spelaren repeterar avsnittet med den högsta nivån.
- 2 Ställ in inspelningsnivån på kassettbandsspelaren.
- 3 Avbryt toppnivåsökningen genom att trycka på p på CD-spelaren.
"PEAK" försvinner från teckenfönstret .

Observera

Om du söker flera gånger på samma skiva kan det hända att funktionen lokaliserar olika avsnitt. Skillnaden är emellertid så liten att det inte ska vara något problem att ställa in rätt inspelningsnivå.

Om CD-skivor

Hantera CD-skivor

- Håll alltid CD-skivan i kanten. Vidrör inte ytan.
- Sätt inte fast papper eller etiketter på skivan.

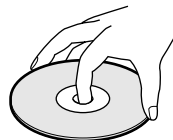

Gör inte så här

- Utsätt inte skivan för direkt solljus eller andra värmekällor, t ex värmeledningar. Lämna inte heller CD-spelaren i en bil parkerad i direkt solljus.
- Använd inte någon stabilisator. Skivan och CD-spelaren kan ta skada.
- Förvara alltid skivan i fodralet.

Om rengöring

- Torka skivan med en duk innan du spelar den. Torka från mitten ut mot kanten.

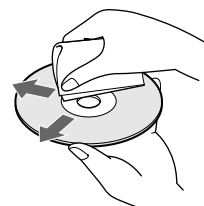

- Använd inte lösningsmedel som bensin och thinner, eller rengöringsmedel och antistatspray avsedda för vinylskivor.

Felsökning

Om du får problem när du ska använda CD-spelaren kan du använda nedanstående kontrollista. Kontakta närmaste Sony-återförsäljare om du inte kan lösa problemen på egen hand.

Inget ljud.

- / Kontrollera att CD-spelarens anslutningar sitter i ordentligt.
- / Kontrollera att förstärkaren är rätt inställd.
- / Justera utnivån med LINE OUT LEVEL +/- på fjärrkontrollen (endast CDP-XE500 och CDP-XE300).

Uppspelningen startar inte.

- / Det finns ingen skiva i CD-spelaren ("no DISC" visas). Sätt i en CD-skiva.
- / Sätt i CD-skivan på rätt sätt med textsidan uppåt.
- / Rengör CD-skivan (se sid 14).
- / Fuktbildning i CD-spelaren. Ta ut skivan och låt CD-spelaren stå påslagen i cirka en timme (se sid 2).

Inspelningsnivån har ändrats (endast CDP-XE500 och CDP-XE300).

- / Inspelningsnivån ändras om du under inspelning justerar utnivån med LINE OUT LEVEL +/- på fjärrkontrollen.

Fjärrkontrollen fungerar inte (utom för CDP-XE200).

- / Ta bort eventuella hinder mellan fjärrkontrollen och CD-spelaren.
- / Rikta fjärrkontrollen mot fjärrsensorn g på CD-spelaren.
- / Byt ut samtliga batterier i fjärrkontrollen mot nya om de är svaga.

Tekniska data

CD-spelare

Laser	Halvlederlaser ($\lambda = 780 \text{ nm}$) Emission: kontinuerlig
Laserutnivå	max 44,6 μW * * Denna utnivå har mätts på 200 mm avstånd från objektivlinsen på det optiska pickupblocket och med 7 mm öppning.
Frekvensomfång	2 Hz till 20 kHz \pm 0,5 dB
Signal/brusförhållande	Över 100 dB
Dynamikområde	Över 98 dB
Harmonisk distorsion	Under 0,0045%
Kanalseparation	Över 95 dB

Utgångar

	Uttagstyp	Maximal utnivå	Belastningsimpedans
LINE OUT	Phono- uttag	2 V (vid 50 kiloohm)	Över 10 kiloohm
DIGITAL OUT (OPTICAL) (endast CDP-XE500)	Optisk digital utgång	-18 dBm	Våglängd: 660 nm
PHONES (endast CDP-XE500)	Phonouttag, stereo	10 mW	32 ohm

Allmänt

Strömförsörjning	220 V – 230 V växelström, 50/60 Hz
Strömförbrukning	10 W
Mått (ca) (b/h/d)	430 × 95 × 295 mm inkl utskjutande delar
Vikt (ca)	CDP-XE500: 3,0 kg CDP-XE300/XE200: 2,9 kg

Medföljande tillbehör

- Ljudkabel (2 phonokontakter – 2 phonokontakter) (1)
- Fjärrkontroll (utom för CDP-XE200) (1)
- Sony SUM-3 (NS)-batterier (utom för CDP-XE200) (2)

Rätt till ändringar förbehålles.

Register

A, B, C, D, E

AMS 8
Anslutningar 4
Automatisk musiksensör. Se AMS

F, G

Felsökning 15
Fjärrkontroll 4

H, I, J, K, L

Halv skiva (HALF) 12
Hantera CD-skivor 15
Hitta
 använda AMS 8
 direkt 8
 genom medlyssning 8
 genom sökning 8
 via teckenfönstret 8
Kontinuerlig uppspelning 6

M, N, O

Musiksökning 8

P, Q

Packa upp 4
Program
 för inspelning 12
 kontrollera 11
 ändra 11
Programredigering 11

R

Redigering. Se Inspelning
Repetera
 alla 8
 aktuellt spår 9

S

Scanna. Se Musiksökning
Spela in 11
 använda tidsredigering 12
 ett program 11
Slumpmässig uppspelning 9
Söka. Se Hitta

T

Tidsinställd toning 13
Tidsredigering 12
Tona 13
Toppnivåsökning (Peak Search) 14
Total speltid 7

U, V, W, X, Y, Z

Uppspelning
 kontinuerlig 6
 programmerad 9
 slumpmässig 9
 upprepad 8

Å, Ä, Ö

Återstående tid 7
Översikt 4

Namn på kontroller

Knappar

CHECK 11
CLEAR 11
CONTINUE 6
EDIT/TIME FADE 12
FADER 13
LINE OUT LEVEL +/- 6
MUSIC SCAN 8
§ OPEN/CLOSE 6
PEAK SEARCH 14
PLAYMODE 9
PROGRAM 9
REPEAT 8
SHUFFLE 9
TIME 7
· 6
P 6
p 6
0 /) 8
= / + 8
>10 8
Sifferknappar 8

Omkopplare

POWER 6

Anslutning

DIGITAL OUT (OPTICAL) 5

Uttag

PHONES 6
LINE OUT 5

Övriga

Skivfack 6
Teckenfönster 7
 AMS ± 6
g 4

ADVARSEL!

Undlad at udsætte afspilleren for regn eller fugt, således at risiko for brand eller stød undgås.

Undlad at åbne kabinettet for at undgå elektrisk stød. Lad faguddannet personale foretage eventuelle reparationer.

Laserkomponenten i dette apparat kan udsende stråling, der overskrider grænseværdien for KLASSE 1.

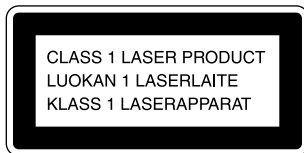

Dette apparat er klassificeret som et KLASSE 1 LASER-produkt. KLASSE 1 LASER PRODUKTMÆRKATEN befinder sig på bagsiden.

Nedenstående mærkat er anbragt inde i apparatet.

CAUTION	: INVISIBLE LASER RADIATION WHEN OPEN. AVOID EXPOSURE TO BEAM.
ADVARSEL	: USYNLIG LASERSTRÅLING VED ÅBNING NÅR SIKKERHEDSOPRINDRE ER LØST AF FUNKTION. UNDGÅ UDSÆTTELSE FOR STRÅLING.
VARO!	: HUUTRESSA JA SUOJALINNITUS OHITETTÄESSÄ OLET ALTAIMA LASERSÄTELVILLE.
VARNING	: LASERSTRÅLING NÄR DENNA DEL ÄR ÖPPNAD OCH SPÄRREN ÄR URKOPPLAD.
ADVARSEL	: USYNLIG LASERSTRÅLING NÄR DEKSEL ÅPNES. UNNGÅ EKSPONERING FÖR STRÅLEN.

Forholdsregler

Om sikkerhed

- Advarsel — Brugen af optiske instrumenter sammen med produktet øger risikoen for øjenskade.
- Hvis en tung genstand eller væske rammer afspilleren, skal strømmen afbrydes og afspilleren kontrolleres af en faguddannet reparatør, før den tages i brug igen.

Om strømkilder

- Før du tager afspilleren i brug, bør du kontrollere, at afspillerens strømforsyning er beregnet til strømstyrken der, hvor du bor. Strømkravet fremgår af navneskiltet, der sidder bagpå afspilleren.
- Afspilleren er ikke koblet fra strømkilden, så længe stikket sidder i stikkontakten, også selvom der er slukket for selve afspilleren.
- Hvis du ikke skal bruge afspilleren i længere tid, bør du tage stikket ud af stikkontakten. Når netledningen skal tages ud af stikkontakten, skal du trække i selve stikket, aldrig i ledningen.
- Netledningen bør kun erstattes med en netledning fra en kvalificeret forhandler.

Om placering

- Anbring afspilleren på et sted med tilstrækkelig ventilation, så den ikke overophedes.
- Anbring aldrig afspilleren på en blød overflade, f.eks. et tæppe, der kan blokere ventilationshullerne i bunden.
- Anbring aldrig afspilleren i nærheden af varmekilder eller i direkte sollys, i støvede områder eller på steder, hvor den udsættes for stød og rystelser.

Om betjening

- Hvis afspilleren kommer direkte fra et koldt til et varmt sted, eller den anbringes i et meget fugtigt rum, kan der opstå kondens på linserne inde i afspilleren. Hvis det sker, fungerer afspilleren ikke korrekt. Fjern pladen, og lad afspilleren stå tændt i ca. en time, indtil fugten er fordampet.

Om justering af lydstyrken

- Skru ikke op for lyden, mens du lytter til passager med meget lav lydstyrke eller uden lydsignaler, da højttalerne kan blive ødelagt, hvis der bagefter afspilles en passage med høj lyd.

Om rengøring

- Rengør kabinettet, panel og knapper med en blød klud, der er fugtet med et mildt rengøringsmiddel. Brug aldrig slibepuder, skurepulver eller opløsningsmidler som f.eks. sprit eller benzin.

Hvis du har spørgsmål eller problemer, der vedrører afspilleren, kan du kontakte den nærmeste Sony-forhandler.

Velkommen!

Tak, fordi du valgte en Sony Compact Disc Player. Før du tager afspilleren i brug, bør du læse denne vejledning grundigt og opbevare den til fremtidig brug.

Om denne vejledning

Instruktionerne i denne vejledning gælder modellerne CDP-XE500, CDP-XE300 og CDP-XE200. Vi viser model CDP-XE500 i illustrationerne. Eventuelle forskelle i betjeningen vil være markeret i teksten, f.eks. "gælder kun CDP-XE500."

Konventioner

- I denne vejlednings instruktioner beskrives brugen af afspillerens knapper. Du kan også bruge knapperne på fjernbetjeningen, hvis de har de samme betegnelser som knapperne på afspilleren. I vejledningen er knapperne på fjernbetjeningen vist i parentes.
- Der bruges følgende symboler i vejledningen:



Indikerer, at du kan udføre opgaven med fjernbetjeningen. (Bemærk, at CDP-XE200 ikke kan udføre opgaverne markeret med dette symbol.)



Indikerer tips og genveje, der gør det lettere at løse opgaven.

INDHOLDSFORTEGNELSE

Kom i gang

Udpakning	4
Tilslutning til systemet	4

Afspilning af en CD

6

Afspilning af CD'er

Brugen af displayet	7
Søgning efter et bestemt spor eller et bestemt punkt på sporet	8
Afspilning af spor flere gange	8
Afspilning i tilfældig rækkefølge (shuffle play)	9
Sådan opretter du dit eget program (programmeret afspilning)	9

Optagelse fra CD'er

Optag dit eget program	11
Optagelse af en CD ved at angive båndlængden (tidsbestemt redigering)	12
Fade ind eller ud	13
Justér optageniveauet (Peak Search)	14

Yderligere oplysninger

Bemærkninger om CD'er	14
Fejlfinding	15
Specifikationer	15

Stikordsregister

Stikordsregister	16
------------------------	----

Udpakning

Kontrollér, at du har modtaget følgende dele:

- Lydkabel (1)
- Fjernbetjening (fjernbetjening) (CDP-XE200 undtaget) (1)
- Sony SUM-3 (NS) batterier (CDP-XE200 undtaget) (2)

Isætning af batterierne i fjernbetjeningen (CDP-XE200 undtaget)

Du kan betjene afspilleren ved hjælp af fjernbetjeningen.

Sæt to R6 (størrelse AA) batterier i, så + og - passer.

Peg på fjernbetjenings modtageren g på afspilleren.

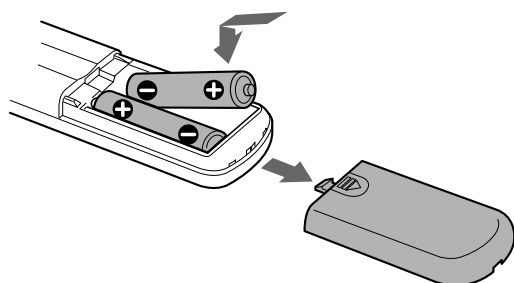

Når batterierne skal udskiftes

Batterierne kan holde til ca. 6 måneders normal brug. Når fjernbetjeningen ikke kan påvirke afspilleren, skal batterierne skiftes.

Bemærkninger

- Anbring ikke fjernbetjeningen i nærheden af et varmt eller fugtigt sted.
- Sæt ikke fremmede objekter på fjernbetjeningen, især ikke når du skifter batterier.
- Udsæt ikke fjernbetjenings modtageren for direkte sollys eller lyskilder, da dette kan forårsage fejlfunktion.
- Hvis fjernbetjeningen ikke skal bruges i længere tid, bør batterierne fjernes for at undgå batterilækage og ætsning.

Tilslutning til systemet

Oversigt

Dette afsnit beskriver, hvordan CD-afspilleren skal tilsluttes forstærkeren. Kontrollér, at der er slukket for strømmen til alle komponenterne, før du foretager tilslutningen.

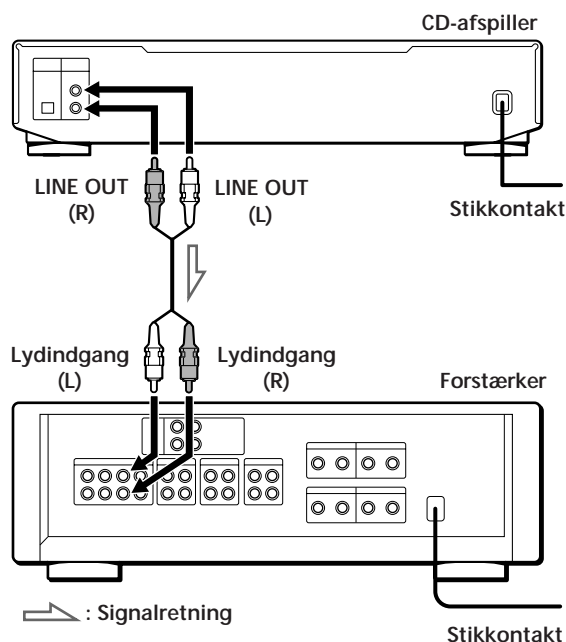

Hvilke ledninger er nødvendige?

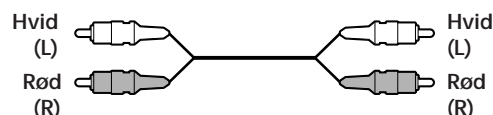

Lydkabel (medfølger) (1)

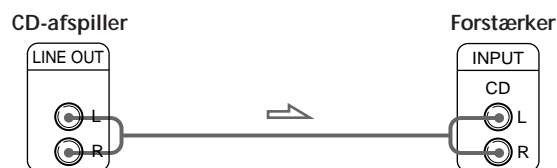

Tilslutninger

Ved tilslutningen af lyd kabler er det vigtigt, at ledningerne matcher farvemarkeringerne på de tilsvarende bøsninger på komponenterne: rød (højre) til rød og hvid (venstre) til hvid. Kontrollér, at forbindelserne sidder fast, for at undgå summen og støj.



☛ Du kan indstille udgangsniveauet til forstærkeren (gælder kun CDP-XE500 og CDP-XE300)  Tryk på LINE OUT LEVEL +/- på fjernbetjeningen. Du kan reducere udgangsniveauet op til -20 dB. Når du reducerer udgangsniveauet, står der  på displayet. Når du slukker for afspilleren, bliver udgangsniveauet automatisk sat tilbage til maksimum.

- Hvis du har en digital komponent som f.eks. en digital forstærker, D/A-omformer, DAT eller MD (gælder kun CDP-XE500)

Tilslut komponenten via bøsningen DIGITAL OUT (OPTICAL) og et optisk kabel (medfølger ikke). Fjern hættten, og indsæt det optiske kabel.

Bemærk, at du ikke kan bruge de følgende funktioner med denne forbindelse oprettet:

- Fade ind eller ud (se side 13)
- Tidsbestemt fade (se side 13)
- Indstilling af udgangsniveauet ved hjælp af knapperne LINE OUT LEVEL +/- på fjernbetjeningen (se ovenfor)

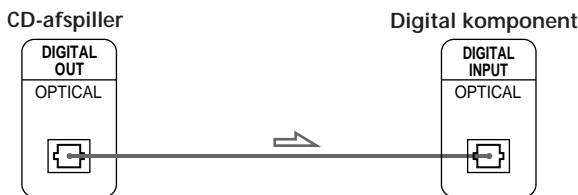
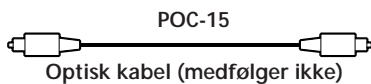

Bemærk

Når du tilslutter via bøsningen DIGITAL OUT (OPTICAL), kan der opstå støj, når du afspiller CD-software, der ikke indeholder musik, f.eks. en CD-ROM.

Tilslutning af netledning

Sæt netledningen i stikkontakten.

Hvad nu?

Nu er du klar til at bruge afspilleren.

Hvis du ikke er bekendt med, hvordan man afspiller CD'er, kan du fortsætte med afsnittet "Afspilning af en CD" på side 6.

Fortsæt dernæst med de følgende afsnit for at få mere betjeningsvejledning.

Afspilning af en CD

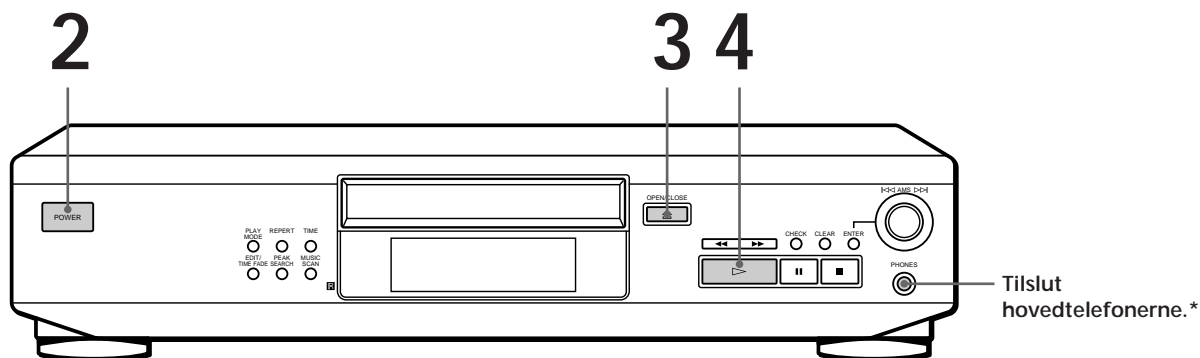

*gælder kun CDP-XE500

- Se tilslutningsoplysningerne på side 4 – 5.

Hvis du tænder for afspilleren med en plade i pladeskuffen Du kan starte afspilningen automatisk fra starten af pladen. Hvis du tilslutter en timer, du har købt særskilt, kan du starte afspilningen, når du vil.

Du kan justere udgangsniveauet med LINE OUT LEVEL +/- på fjernbetjeningen (gælder kun CDP-XE500 og CDP-XE300) Z

Du kan justere lydstyrken på hovedtelefonerne med fjernbetjeningen (gælder kun CDP-XE500) Z Tilslut hovedtelefonerne til PHONES-bøsningen, og juster lydstyrken med LINE OUT LEVEL +/- på fjernbetjeningen.

1 Tænd for forstærkeren, indstil på CD-afspiller, og lyt til lyden fra denne afspiller.

2 Tryk på knappen POWER for at tænde afspilleren.

3 Tryk på § OPEN/CLOSE, og læg pladen på pladeskuffen.

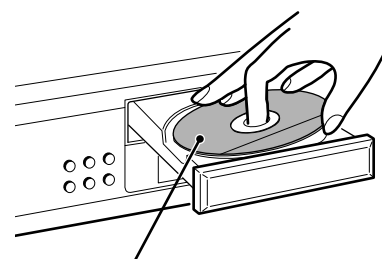

Med etiketten opad

4 Tryk på . Pladeskuffen lukkes, og alle sporene bliver afspillet én gang (fortsat afspilning).
Juster lydstyrken på forstærkeren.

Standstning af afspilningen

Tryk på p.

Hvis du vil:	Ska'i du
Holde pause	Trykke på P
Genoptage afspilningen efter pause	Trykke på P eller .
Gå til næste spor	Dreje AMS ± i urets retning
Gå til det forrige spor	Dreje AMS ± mod uret
Stoppe afspilningen og fjerne CD'en	Trykke på § OPEN/CLOSE

Brugen af displayet

Du kan få oplysninger om pladen vist på displayet.

• CDP-XE500

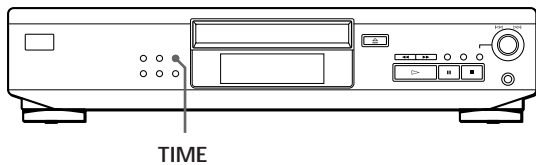

• CDP-XE300 og CDP-XE200

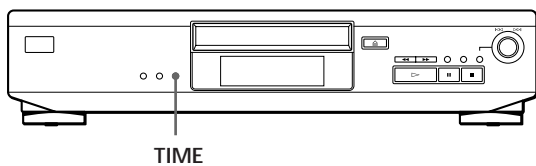

Kontrol af antal numre på sporet og spilletiden

Tryk på TIME, før du begynder at afspille. Displayet viser det totale antal spor, den totale spilletid og en musikkalender.

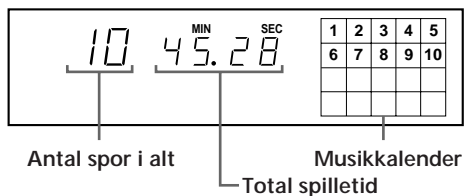

Når du afspiller i tilfældig rækkefølge (der står "SHUFFLE" i display vinduet; se side 9) bliver der tilføjet et blankt stykke på 1 sek. varighed mellem hvert spor. Denne forøgelse af spilletiden bliver automatisk lagt til den totale spilletid, der vises på displayet. Oplysningerne bliver også vist, når du trykker på § OPEN/CLOSE for at lukke pladeskuffen.

Visning af oplysningerne mens pladen afspilles

Displayet viser nummeret på det aktuelle spor, spilletiden og musikkalenderen.

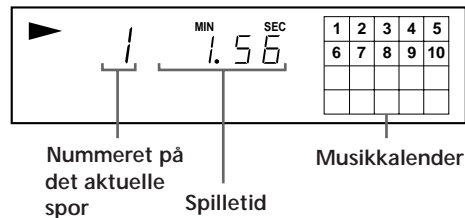

Når sporene er afspillet, forsvinder deres numre i musikkalenderen.

Kontrol af den resterende tid

Hver gang du trykker på TIME under afspilning af en plade, ændres displayet som vist i nedenstående diagram.

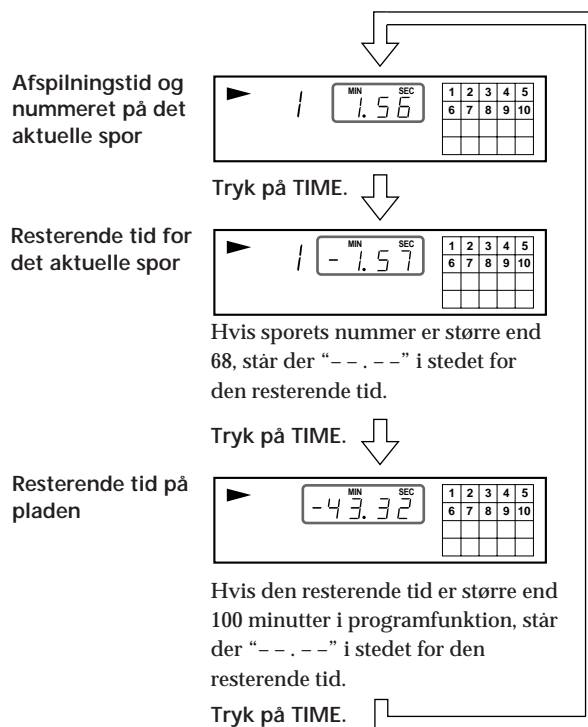

Søgning efter et bestemt spor eller et bestemt punkt på sporet

Du kan hurtigt finde et spor, mens du afspiller en CD, ved hjælp af AMS-funktionen (Automatic Music Sensor) på afspilleren eller nummerknapperne på fjernbetjeningen.

Du kan også finde et bestemt punkt på sporet, mens du spiller pladen.

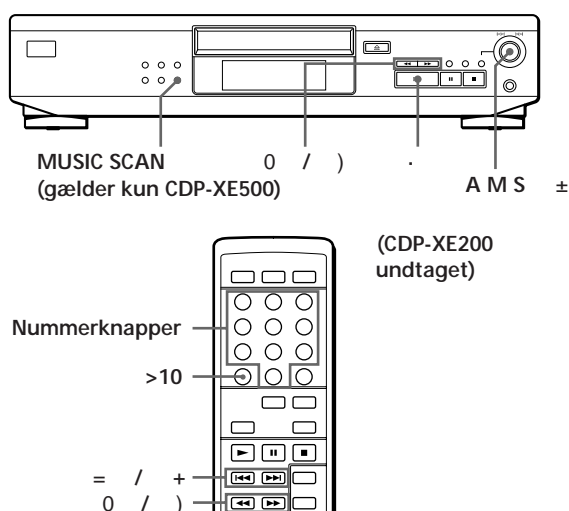

Hvis du vil finde	Skal du
Det næste eller efterfølgende spor	Dreje AMS ± med uret, indtil du finder sporet. Hvis du bruger fjernbetjeningen, skal du trykke på + gentagne gange, indtil du finder sporet.
Det aktuelle eller forgående spor	Dreje AMS ± mod uret, indtil du finder sporet. Hvis du bruger fjernbetjeningen, skal du trykke på = gentagne gange, indtil du finder sporet.
Et bestemt spor direkte	Dreje AMS ±, indtil det ønskede spornummer vises på displayet. Hvis du bruger fjernbetjeningen, skal du trykke på nummeret på sporet (CDP-XE200 undtaget).
Ved at skanne alle spor i 10 sekunder (musikskanning) (gælder kun CDP-XE500)	Trykke på MUSIC SCAN. Når du finder det ønskede spor, skal du trykke på · for at begynde afspilning af sporet.
Et bestemt sted, mens du lytter	Trykke på) (fremad) eller 0 (tilbage) og holde knappen nede, indtil du finder sporet.
Et bestemt sted, mens du kigger på displayet under pause	Trykke på) (fremad) eller 0 (tilbage) og holde knappen nede, indtil du finder sporet. Der fremkommer ikke nogen lyd under denne handling.

💡 Sådan finder du et spor med et nummer større end 10 ved hjælp af fjernbetjeningen (CDP-XE200 undtaget)
Tryk først på >10, og dernæst på de tilsvarende nummerknapper. Brug knappen 10 til at skrive "0".
Eksempel: Hvis du vil spille spor 30
Tryk først på >10, dernæst på 3 og 10.

💡 Du kan forlænge spilletiden med musikskanning
Tryk på MUSIC SCAN flere gange, indtil den spilletid, du ønsker (10, 20 eller 30), vises på displayet. Hver gang du trykker på knappen, ændres spilletiden cyklisk.

Bemærk
Hvis "77" vises på displayet, er du nået til slutningen af CD'en, mens du trykkede på). Tryk på 0 eller drej AMS ± mod uret for at vende tilbage.

Afspilning af spor flere gange

Du kan afspille sporene flere gange med afspilningsfunktionen.

- CDP-XE500

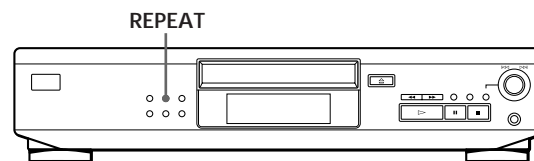

- CDP-XE300 og CDP-XE200

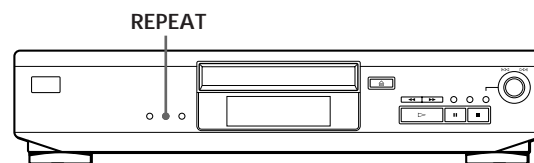

Tryk på REPEAT under afspilningen af pladen. Der står "REPEAT" på displayet. Afspilleren gentager sporene, som følger:

Når pladen afspilles i	Gentager afspilleren
Fortsat afspilning (side 6)	Alle spor
Tilfældig rækkefølge (side 9)	Alle spor i tilfældig rækkefølge
Programmeret (side 9)	Det samme program

Annullering af fortsat afspilning

Tryk på REPEAT flere gange, indtil "REPEAT" forsvinder fra displayet.

Gentagelse af det aktuelle spor

Du kan kun gentage det aktuelle spor i enhver afspilningstilstand.

Tryk på REPEAT flere gange, mens det spor, du ønsker at gentage, bliver spillet, indtil der står "REPEAT 1" på displayet.

Afspilning i tilfældig rækkefølge (shuffle play)

Du kan lade afspilleren "shuffle" sporene og spille dem i en tilfældig rækkefølge.

• CDP-XE500

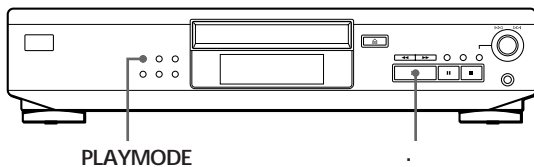

• CDP-XE300 og CDP-XE200

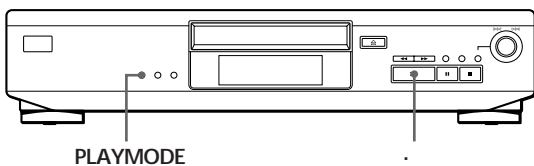

- 1 Tryk på PLAYMODE gentagne gange, indtil "SHUFFLE" vises på displayet.
Hvis du bruger fjernbetjeningen, skal du trykke på SHUFFLE.
- 2 Tryk på \cdot for at starte afspilningen i tilfældig rækkefølge.
Indikationen $\left[\cdot \right]$ vises, mens afspilleren spiller sporene i tilfældig rækkefølge.

Annullering af afspilning i tilfældig rækkefølge

Tryk to gange på PLAYMODE.
Hvis du bruger fjernbetjeningen, skal du trykke på CONTINUE (CDP-XE200 undtaget).



Du kan starte shuffle play under afspilningen
Tryk gentagne gange på PLAYMODE, indtil "SHUFFLE" vises på displayet. Hvis du bruger fjernbetjeningen, skal du trykke på SHUFFLE (CDP-XE200 undtaget).
Afspilning i tilfældig rækkefølge starter ved det aktuelle spor.

Sådan opretter du dit eget program (programmeret afspilning)

Du kan bestemme rækkefølgen, som sporene på pladen skal afspilles i, ved at oprette dit eget program. Programmet kan indeholde op til 24 spor.

• CDP-XE500

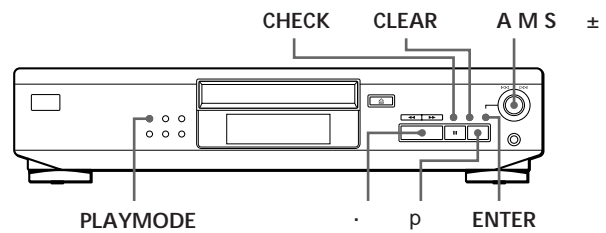

• CDP-XE300 og CDP-XE200

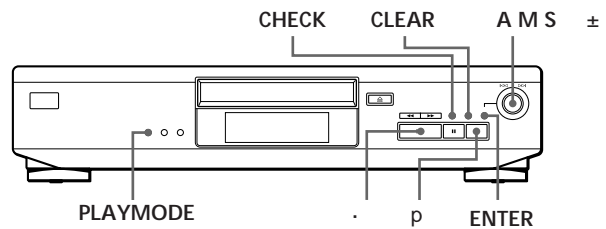

Oprettelse af program på afspilleren

- 1 Tryk på PLAYMODE gentagne gange, før du starter afspilning, indtil "PROGRAM" vises på displayet.
- 2 Drej AMS \pm , indtil det ønskede spornummer vises på displayet.
Den totale spilletid og de programmerede spornumre blinker på displayet.

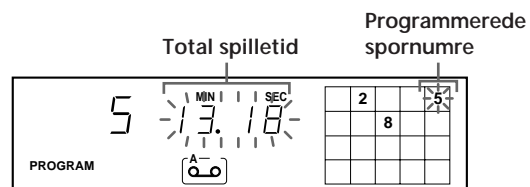

(Fortsættes)

Afspilning af CD'er

- 3 Tryk på ENTER for at vælge sporet.

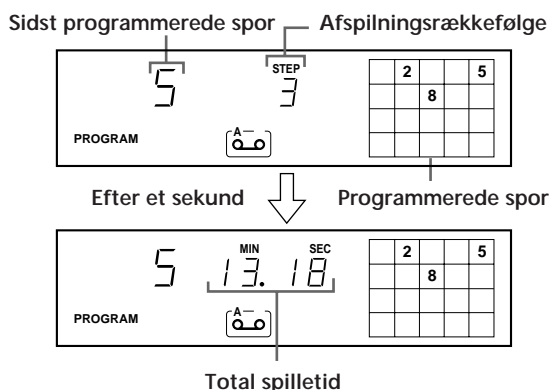

Hvis du har lavet en fejl

Tryk på CLEAR, og gentag derefter trin 2 og 3.

- 4 Gentag trin 2 og 3 for at programmere sporene i den ønskede rækkefølge.
- 5 Tryk på . for at starte programmeret afspilning.

Annullering af programmeret afspilning

Tryk på PLAYMODE.

☛ Når spor med numre, der ikke følger lige efter hinanden, programmeres efter hinanden, f.eks. 1, 3, 5 osv. Der tilføjes et blankt stykke på 1 sek. varighed mellem sporene.

☛ Programmet bevares, når den programmerede afspilning slutter. Hvis du trykker på ., kan du spille det samme program igen.

Bemærkninger

- Den total spilletid vises ikke, hvis den overstiger 100 minutter.
- Der står "FULL" på displayet, hvis programmet allerede indeholder 24 spor, og du forsøger at tilføje et spor.

Oprettelse af program med fjernbetjeningen (CDP-XE200 undtaget) Z

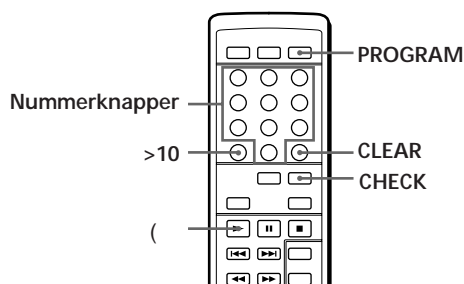

- 1 Tryk på PROGRAM, før du starter afspilning. "PROGRAM" vises på displayet.
- 2 Tryk på nummerknapperne for de spor, du vil programmere, i den rækkefølge, du ønsker dem afspillet. Eksempel: Sådan programmeres sporene 2, 8 og 5. Tryk på nummerknapperne i rækkefølgen 2, 8 og 5.

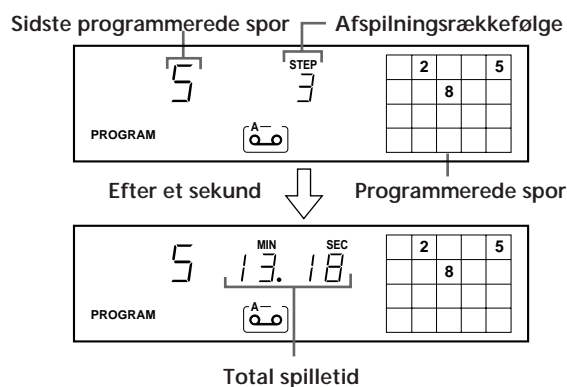

Sådan vælges et spor med et nummer større end 10. Brug knappen >10 (se side 8).

Hvis du taster forkert

Tryk på CLEAR, og tryk på den rigtige nummerknapp.

- 3 Tryk på (for at starte den programmerede afspilning.

Annullering af programmeret afspilning

Tryk på CONTINUE.

☛ Når spor med numre, der ikke følger lige efter hinanden, programmeres efter hinanden, f.eks. 1, 3, 5 osv. Der tilføjes et blankt stykke på 1 sek. varighed mellem sporene.

 Programmet bevares, når den programmerede afspilning slutter
Hvis du trykker på (, kan du spille det samme program igen.

 Du kan kontrollere den samlede spilletid, mens du programmerer (programredigering)
Tryk på = eller + for at vælge et spor og kontrollere den total spilletid. Tryk dernæst på PROGRAM for at bekræfte valget.

Bemærkninger

- Den totale spilletid vises ikke, hvis den overstiger 100 minutter.
- Der står "FULL" på displayet, hvis programmet allerede indeholder 24 spor, og du forsøger at tilføje et spor.

Undersøgelse af sporenes rækkefølge

Du kan kontrollere dit program, også efter afspilningen er begyndt.

Tryk på CHECK.

Hver gang du trykker på denne knap, vises sporenes numre i den programmerede rækkefølge på displayet. Efter programmets sidste spor, står der "End" på displayet, som så vender tilbage til det oprindelige udseende. Hvis du undersøger rækkefølgen, når afspilningen er begyndt, er det kun numrene på de resterende spor, der vises på displayet.

Ændring af sporenes rækkefølge

Du kan ændre i programmet, før du begynder at spille det.

Hvis du vil	Du skal
Slette et spor	Trykke på CHECK, indtil det spor vises på displayet. Tryk derefter på CLEAR.
Slette det sidste spor i programmet	Trykke på CLEAR. Hver gang, du trykker på knappen, slettes det sidste spor.
Tilføje spor i slutningen af programmet	Dreje AMS ±, indtil det spornummer, du vil tilføje, vises. Tryk derefter på ENTER. Hvis du bruger fjernbetjeningen, skal du trykke på nummerknapperne for de spor, der skal tilføjes (CDP-XE200 undtaget).
Ændre programmet fuldstændigt	Trykke på p (stop). Opret et nyt program efter programmeringsproceduren.

Optag dit eget program

Du kan optage det program, du oprettede, på bånd, DAT eller MD. Programmet kan indeholde op til 24 spor.



Hvis du programmerer en pause, kan du dele programmet i to dele, så du kan optage på begge sider af båndet.

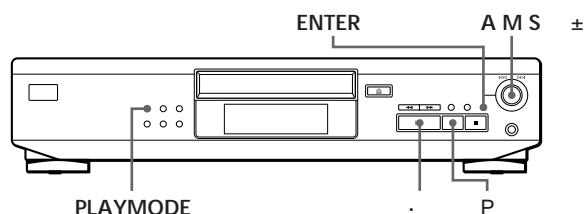

- CDP-XE500

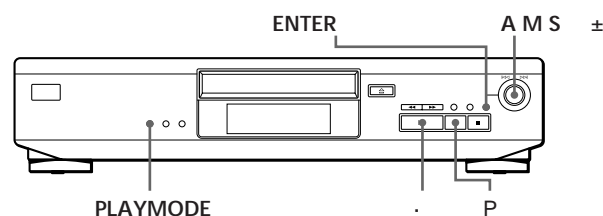

- CDP-XE300 og CDP-XE200





- 1 Opret dit eget program (på side A, hvis du optager på et bånd), og kontrollér samtidig den totale spilletid på displayet.
Følg trin 1 til 4 i "Oprettelse af program på afspilleren" på side 9 eller trin 1 og 2 i "Oprettelse af program med fjernbetjeningen" på side 10. Indikatoren  vises på displayet.
- 2 Hvis du vil optage på begge sider af båndet, skal du trykke på P for at indsætte en pause. Indikatorerne "P" og  vises på displayet, og spilletiden nulstilles til "0.00."
Når du har optaget på den ene side af et bånd, DAT eller MD, skal du forlade dette trin og fortsætte med trin 4.

En pause tæller som ét spor
Du kan programmere op til 23 spor, hvis du indsætter en pause.
- 3 Gentag trin 1 for at oprette programmet til B-siden.
- 4 Start optagelsen på båndoptageren, og tryk på  på afspilleren.
Når du optager på begge sider af båndet, holder afspilleren pause ved slutningen af A-sidens program.
- 5 Når du vil optage B-siden, skal du vende båndet og trykke på  eller P på afspilleren for at genoptage afspilningen.

💡 Kontrol og ændring af program

Se side 11.

Indikatoren  vises, mens programmets A-side kontrolleres, og  vises, mens programmets B-side kontrolleres.

💡 Når spor med numre, der ikke følger lige efter hinanden, programmeres efter hinanden, f.eks. 1, 3, 5 osv.

Der tilføjes et blankt stykke på 1 sek. varighed mellem sporene.

Optagelse af en CD ved at angive båndlængden (tidsbestemt redigering) (gælder kun CDP-XE500)

Du kan lade afspilleren oprette et program, der passer til båndlængden.

Afspilleren opretter automatisk et program og beholder den oprindelige rækkefølge på pladen.

Programmet kan indeholde op til 24 spor (der indsættes en pause mellem sporene, som tæller som et spor).

Bemærk at spor med spornumre over 24 ikke kan programmeres automatisk.

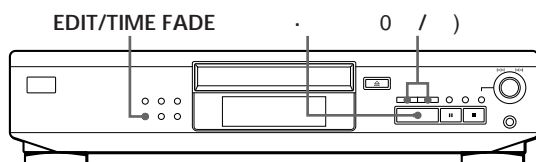

1 Tryk på EDIT/TIME FADE, før du begynder at afspille, indtil der står et blinkende "A" i indikatoren  på displayet.

2 Tryk på 0 eller) for at angive båndlængden. Hver gang du trykker på disse knapper, ændres displayet som vist nedenfor. Båndlængden for den ene side står efter de enkelte indikatorer.

HALF	C-46	C-54	C-60	C-74	C-90	-	-	-	-	-
	(23.00)	(27.00)	(30.00)	(37.00)	(45.00)					

Når du vælger "HALF"

Afspilleren sætter programmet for hver side til halvdelen af pladens samlede spilletid. Bemærk, du kan ikke vælge "HALF", hvis pladen har mere end 24 spor.

3 Tryk på EDIT/TIME FADE for at få afspilleren til at oprette programmet.

Displayet viser de spor, der skal optages. Et "B" i indikatoren  blinker på displayet.

4 Hvis du optager på begge sider af båndet, skal du trykke på EDIT/TIME FADE igen.

Afspilleren indsætter en pause og opretter programmet til B-siden. Displayet viser de programmerede spor.

Hvis du kun optager på den ene side af et bånd, DAT eller MD, kan du springe dette trin over.

5 Start optagelsen på båndoptageren, og tryk på  på afspilleren.

Hvis du optager på begge sider af båndet, holder afspilleren pause ved slutningen af programmets A-side.

6 Vend båndet, og tryk på  eller P på afspilleren, for at genoptage afspilningen af B-siden.

Sådan annullerer du tidsredigeringen

Tryk på PLAYMODE, indtil "SHUFFLE" og "PROGRAM" forsvinder fra displayet.

Hvis du bruger fjernbetjeningen, skal du trykke på CONTINUE.

💡 Du kan på forhånd programmere de spor, du ønsker

Vælg sporene, før du udfører ovennævnte procedure.

Afspilleren opretter et program baseret på de resterende spor. I dette tilfælde kan du ikke vælge båndlængde ved hjælp af "HALF".

💡 Du kan selv bestemme båndlængden

Indstil båndlængden med AMS ±.

Eksempel: Hvis båndlængden på én side er 30 minutter og 15 sekunder

1 For at indstille minutter, skal du dreje AMS ±, indtil "30" vises på displayet. Tryk derefter på ENTER.

2 For at indstille sekunder, skal du dreje AMS ±, indtil "15" vises på displayet. Tryk derefter på ENTER.

💡 Når spor med numre, der ikke følger lige efter hinanden, programmeres efter hinanden, f.eks. 1, 3, 5 osv.

Der tilføjes et blankt stykke på 1 sek. varighed mellem sporene.

💡 Kontrol og ændring af program

Se side 11.

Fade ind eller ud

Du kan fade ind og ud manuelt, og derved forhindre sporene i at starte og slutte brat. Bemærk, du kan ikke bruge disse effekter, hvis du anvender bøsningen DIGITAL OUT (OPTICAL) (gælder kun CDP-XE500).

Fade ind og ud det sted, du ønsker (CDP-XE200 undtaget) Z

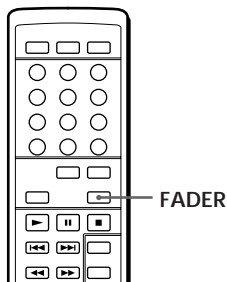



Hvis du vil	Tryk på FADER
Starte afspilningen ved at fade ind	Under pause. Indikatoren Q blinker, og afspilningen fader ind.
Afslutte afspilningen ved at fade ud	Når du vil starte fade ud. Indikatoren q blinker. Afspilningen fader ud, og afspilleren holder pause.

Fadningstiden er 5 sekunder. Hvis du trykker på FADER under musikskanning (side 8), ændres fadningstiden til 2 sekunder.

Fade ud på et bestemt tidspunkt (tidsbestemt fade) (gælder kun CDP-XE500)

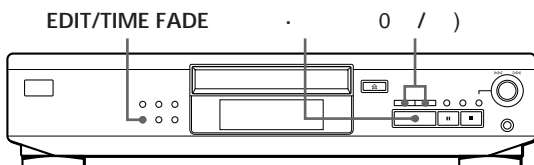
Du kan få afspilleren til at fade ud automatisk, hvis du angiver spilletiden. Når du angiver tidsbestemt fade, fungerer det to gange, dvs. at afspilningen fader ud i slutningen af begge sider af båndet.



- 1 Tryk på EDIT/TIME FADE flere gange, før du starter afspilningen, indtil indikatoren "  " og "A" i  vises på displayet.
- 2 Tryk på 0 eller) for at angive spilletiden. Hver gang du trykker på disse knapper, ændres displayet, som vist nedenfor, med spilletiden for den ene side efter hver indikator.

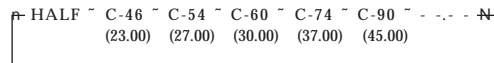

Hvis du vælger "HALF"

Sætter afspilleren spilletiden til halvdelen af den samlede spilletid.

- 3 Tryk på . for at starte afspilningen. Afspilningen fader ud på det angivne tidspunkt, og afspilleren holder pause. "B" i indikatoren  vises på displayet.
- 4 Når du vil optage på B-siden, skal du vende båndet og trykke på . eller P på afspilleren for at genoptage afspilningen. Afspilleren fader ud igen på det angivne tidspunkt.

Annullering af tidsbestemt fade

Tryk på EDIT/TIME FADE.



Du bestemmer selv spilletiden

Se "Du kan selv bestemme båndlængden" på side 12.



Du kan skifte plade under den tidsbestemte fade

Hvis afspilningen slutter før det angivne tidspunkt til fade ud, f.eks. når du optager CD-singler på bånd, kan du skifte plade. Den angivne tidspunkt for fade ud tæller kun, mens der afspilles.



Du kan fade ind for at genoptage afspilningen i trin 4

Når du har vendt båndet om, skal du trykke på FADER på fjernbetjeningen.

Bemærk

Time Fade annulleres, hvis du trykker på 0 eller) under betjeningen.

Justér optageniveauet (Peak Search) (gælder kun CDP-XE500)

Afspilleren finder det højeste niveau på de spor, der skal optages, og giver dig mulighed for at justere niveauet, før du begynder at optage.

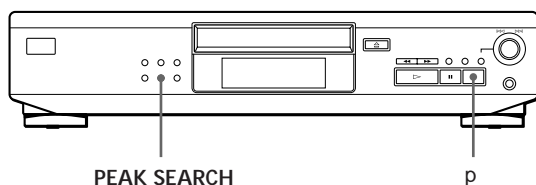

- 1 Tryk på PEAK SEARCH, før du begynder at optage.
"PEAK" blinker på displayet, og afspilleren gentager passagen med det højeste niveau.
- 2 Justér optageniveauet på båndoptageren.
- 3 Tryk på p på afspilleren for at stoppe søgningen efter højdepunkter.
"PEAK" forsvinder fra displayet.

Bemærk

Passagen med det højeste niveau kan variere, hver gang du forsøger at justere den samme plade. Forskellen er dog så lille, at det ikke er et problem at justere optageniveauet præcist.

Bemærkninger om CD'er

Om håndtering af CD'er

- Berør aldrig pladens overflade. Tag fat i kanten, for at bevare pladen ren.
- Sæt ikke papir eller tape på pladen.

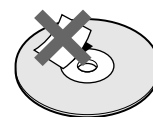

Ikke sådan

- Udsæt ikke plader for direkte sollys eller varmekilder som f.eks. luftkanaler og efterlad dem ikke i en bil parkeret i direkte sollys, da temperaturen inde i bilen kan stige voldsomt.
- Brug aldrig de stabilisatorer, der fås i handlen. De kan ødelægge både plade og afspiller.
- Anbring pladen i hylsteret, når den er afspillet.

Om rengøring

- Rengør pladen med en renseklud, før den afspilles. Aftør den fra centrum og ud.

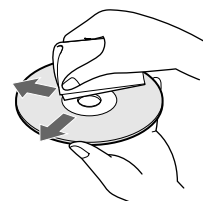

- Brug aldrig opløsningsmidler som f.eks. benzin, fortynder, de rensesker, der findes i handlen, eller antistatisk spray beregnet til LP'er.

Fejlfinding

Hvis du oplever nogle af nedenstående problemer, når du bruger afspilleren, kan du bruge denne vejledning i fejlfinding, som en hjælp til at løse problemet. Hvis det ikke løser problemet, bør du kontakte nærmeste Sony-forhandler.

Der er ingen lyd.

- / Kontrollér, at afspilleren er tilsluttet korrekt.
- / Kontrollér, at du betjener forstærkeren korrekt.
- / Justér udgangsniveauet med LINE OUT LEVEL +/- på fjernbetjeningen (gælder kun CDP-XE500 og CDP-XE300).

CD spiller ikke.

- / Der er ingen CD i afspilleren (der står "no DISC").
Indsæt en CD.
- / Anbring CD'en korrekt på pladeskuffen med etiketten opad.
- / Rengør CD'en (se side 14).
- / Der er fugt i afspilleren. Fjern pladen, og lad afspilleren stå tændt i ca. en time (se side 2).

Optageniveauet er ændret (gælder kun CDP-XE500 og CDP-XE300).

- / Optageniveauet ændres, hvis du justerer udgangsniveauet ved hjælp af LINE OUT LEVEL +/- på fjernbetjeningen under optagelsen.

Fjernbetjeningen virker ikke (CDP-XE200 undtaget).

- / Fjern forhindringer i passagen mellem fjernbetjeningen og afspilleren.
- / Peg med fjernbetjeningen på fjernbetjeningsmodtageren g på afspilleren.
- / Skift batterier i fjernbetjeningen, hvis de gamle batterier er svage.

Specifikationer

Compact disc afspiller

Laser	Halvlederlaser ($\lambda = 780 \text{ nm}$) Udstrålingsvarighed: Kontinuerlig
Laser-output	Max. 44,6 μW * * Outputtet er den målte værdi ved en afstand på 200 mm fra objektivet overflade på den optiske opsamlingsblok med 7 mm kontur.
Frekvens	2 Hz til 20 kHz $\pm 0,5 \text{ dB}$
Signal/støjforhold	Over 100 dB
Dynamisk område	Over 98 dB
Harmonisk forvrængning	Under 0,0045%
Kanaladskillelse	Over 95 dB

Udgange

	Bøsningstype	Maksimalt udgangsniveau	Belastningsimpedans
LINE OUT	Standard jackbøsninger	2 V (ved 50 kilohm)	Over 10 kilohm
DIGITAL OUT (OPTICAL) (gælder kun CDP-XE500)	Optisk digital udgangsbøsning	-18 dBm	Bølgelængde: 660 nm
PHONES (gælder kun CDP-XE500)	Stereo standard jackbøsninger	10 mW	32 ohm

Generelt

Strømkrav	220 V – 230 V vekselstrøm, 50/60 Hz
Strømforbrug	10 W
Mål (ca.) (b/h/d)	430 × 95 × 295 mm inkl. fremstående dele
Vægt (ca.)	CDP-XE500: 3,0 kg CDP-XE300/XE200: 2,9 kg

Medfølgende tilbehør

- Lydkabel (2 standard – 2 standard jackbøsninger) (1)
- Fjernbetjening (fjernbetjening) (CDP-XE200 undtaget) (1)
- Sony SUM-3 (NS) batterier (CDP-XE200 undtaget) (2)

Design og specificationer kan ændres uden varsel.

Stikordsregister

A, B, C, D, E

Afspilletid, samlet 7
Afspilning
 fortsat 6
 gentaget 8
 programmeret 9
 tilf'ldig 9
AMS 8
Automatic Music Sensor, se
AMS

F

Fadning 13
 Timer-fadning 13
Fejlfinding 15
Fjernbetjening 4
Fortsat afspilning 6

G

Gentagelse
 af alt 8
 af det aktuelle spor 9

H, I, J, K, L

Halv plade (HALF) 12
Håndtering af CD'er 15

M, N

Musikskanning 8

O

Optagelse
 af program 11
 tidsbestemt redigering 12
Optageniveauet, justering 14

P, Q

Program
 for optagelse 12
 kontrol 11
 ændring 11
Programredigering 11

R

Redigering, se optagelse

S

Skanning, se musikskanning
Søgning
 direkte 8
 AMS 8
 display 8
 skanning 8
 visning 8

T

Tid, resterende 7
Tidsbestemt redigering 12
Tilf'ldig afspilning 9
Tilslutning 4
Tilslutninger 4
 oversigt 4
Timer-fadning 13

U, V, W, X, Y, Z, Æ, Ø, Å

Udpakning 4

Navne på knapper

Knapper

CHECK 11
CLEAR 11
CONTINUE 6
EDIT/TIME FADE 12
FADER 13
LINE OUT LEVEL +/- 6
MUSIC SCAN 8
§ OPEN/CLOSE 6
PEAK SEARCH 14
PLAYMODE 9
PROGRAM 9
REPEAT 8
SHUFFLE 9
TIME 7
 · 6
P 6
p 6
0 /) 8
= / + 8
>10 8
Nummer 8

Kontakt

POWER 6

Stik

DIGITAL OUT (OPTICAL) 5

Bøsninger

PHONES 6
LINE OUT 5

Andre

Display 7
Pladeskuffe 6
 AMS ± 6
g 4

VAROITUS

Tulipalo- ja sähköiskuvaaran vuoksi älä saata laitetta alttiiksi sateelle tai kosteudelle.

Sähköiskun välttämiseksi älä avaa laitteen koteloa. Ota tarvittaessa yhteys valtuutettuun huoltoon.

Tämän tuotteen laserkomponentti pystyy lähettämään luokan 1 rajan ylittävää säteilyä.

CLASS 1 LASER PRODUCT
LUOKAN 1 LASERLAITE
KLASS 1 LASERAPPARAT

Tämä laite on luokiteltu 1-luokan lasertuotteeksi. Tästä kertova etiketti (CLASS 1 LASER PRODUCT) on laitteen takaosassa.

Seuraava varoitusetiketti on laitteen sisällä.

CAUTION	: INVISIBLE LASER RADIATION WHEN OPEN. AVOID EXPOSURE TO BEAM.
ADVARSEL	: USYNLIG LASERSTRÅLING VED ÖPPNING NÄR SVÄKKEHETSÅRSRÖRDENE ER UDE AF FUNKTION. UNDGÅ UDSÆTTELSE FOR STRÅLING.
VARO!	: AVATTAESSA JA SUOJALUKITUS OHITETTAESSA EIET ALTTIINKA LASERISÄTEELYÄ.
VARNING	: LASERSTRÅLING NÄR DENNA DEL ÄR ÖPPNAD OCH SPÄRREN ÄR URÖPPPLAD.
ADVARSEL	: USYNLIG LASERSTRÅLING NÄR DENSEL ÅPNES UNGÅ EKSPONERING FOR STRÅLEN.

Varotoimet

Turvallisuus

- Varoitus — optisten instrumenttien käyttö tämän laitteen kanssa voi vahingoittaa silmiä.
- Jos kotelon sisäpuolelle joutuu nestettä tai jokin kiinteä esine, irrota soittimen verkkojohto ja tarkistuta soitin valtuutetulla huoltohenkilökunnalla, ennen kuin otat sen jälleen käyttöön.

Virtalähteet

- Ennen kuin otat soittimen käyttöön, tarkista, että soittimen käyttöjännite on sama kuin käytettävän sähköverkon. Soittimen käyttöjännite ilmenee sen takana olevasta arvokilvestä.
- Soitinta ei ole kytketty irti virtalähteestä (verkkovirrasta), jos virtajohto on kytketty pistorasiaan, vaikka soittimesta itsestään olisi katkaistu virta.
- Jos et aio käyttää soitinta vähään aikaan, irrota sen verkkojohto pistorasiasta. Irrota verkkojohto aina vetämällä pistokkeesta; älä koskaan vedä johdosta.
- Verkkojohdon saa vaihtaa ainoastaan valtuutettu huoltoliike.

Sijoittaminen

- Sijoita soitin paikkaan, jossa on riittävä ilmanvaihto, jotta laitteen sisäosat eivät pääse kuumentumaan.
- Älä sijoita soitinta pehmeälle alustalle, kuten matolle, joka voisi tukkia pohjassa olevat ilmanvaihtoreiät.
- Älä sijoita soitinta lähelle lämmönlähteitä, kuten lämpöpattereita tai ilmakanaavia, tai suoraan auringonvaloon äläkä saata laitetta alttiiksi pölylle, tärinälle tai iskuille.

Käyttö

- Jos soitin tuodaan suoraan kylmästä lämpimään paikkaan, kosteus saattaa tiivistyä soittimen sisälle ja aiheuttaa häiriöitä soittimen toimintaan. Jos näin käy, poista levy ja jätä soittimeen virta noin tunniksi, kunnes kosteus haihtuu.

Äänenvoimakkuuden säätäminen

- Älä säädä ääntä voimakkaammaksi, kun kuuntelemassasi musiikissa on hiljainen kohta. Muutoin on vaarana, että kaiuttimet vaurioituvat, kun musiikissa tulee voimakas kohta.

Puhdistaminen

- Puhdista kotelo, paneeli ja säätimet puhdistusaineeseen hieman kostutetulla pehmeällä kankaalla. Älä käytä mitään liuotinta, kuten alkoholia tai bensiiniä.

Jos sinulla on soitinta koskevia kysymyksiä tai pulmia, voit kääntyä Sony-kauppiaasi puoleen.

Tervetuloa!

Kiitoksia Sony-CD-soittimen hankkimisesta. Lue tämä käyttöohje huolellisesti ennen laitteen käyttöönottoa. Pidä käyttöohje tallessa.

Tästä käyttöohjeesta

Tämän julkaisun käyttöohjeet on tarkoitettu malleja CDP-XE500, CDP-XE300 ja CDP-XE200 varten. Kuvissa esiintyy malli CDP-XE500. Tekstissä on selvä merkintä mallien toimintaa koskevista eroista, esimerkiksi "vain CDP-XE500".

Merkintätavat

- Tämän julkaisun ohjeissa viitataan CD-soittimessa oleviin säätimiin. Voit käyttää myös kauko-ohjaimen säätimiä, jos ne ovat nimeltään samoja tai samankaltaisia kuin soittimen säätimet. Kauko-ohjaimen säätimet on ohjeissa mainittu suluissa.
- Tässä käyttöohjeessa käytettävien symbolien merkitys on seuraava:



Voit tehdä toiminnon kauko-ohjaimella.
(Huomaa, että tällä symbolilla merkitty toiminto ei ole mahdollinen käytettäessä mallia CDP-XE200.)



Vihjeitä siitä, kuinka toiminnon voi tehdä yksinkertaisemmin.

SISÄLLYSLUETTELO

Käyttöönotto

Pakkauksen avaaminen	4
Järjestelmän asentaminen	4

CD-levyn soittaminen

CD-levyjen soittaminen

Näytön käyttäminen	7
Tiettyyn kappaleeseen tai kappaleen tiettyyn kohtaan siirtyminen	8
Kappaleiden soittaminen toistuvasti	8
Kappaleiden soittaminen satunnaisessa järjestyksessä (Satunnaissoitto)	9
Kappaleiden soittaminen halutussa järjestyksessä (Ohjelmoitu soitto)	9

CD-levyiltä äänittäminen

Oman ohjelman äänittäminen	11
CD-levyn äänittäminen tietyn pituiselle nauhalle (Aikaeditointi)	12
Äänen häivytytys ja nosto	13
Äänitustason säätäminen huippukohdan avulla (Huipputason haku)	14

Lisätietoja

Huomautuksia CD-levyistä	14
Vianmääritys	15
Tekniset tiedot	15

Hakemisto

Hakemisto	Takakansi
-----------------	-----------

Pakkauksen avaaminen

Tarkista, että pakkauksessa on seuraavat tarvikkeet:

- audioliitäntäjohto (1)
- kauko-ohjain (ei käytettävissä mallissa CDP-XE200) (1)
- Sony SUM-3 (NS) paristot (ei käytettävissä mallissa CDP-XE200) (2).

Paristojen asettaminen kauko-ohjaimen (ei käytettävissä mallissa CDP-XE200)

Voit ohjata CD-soittimen toimintoja sen mukana toimitetun kauko-ohjaimen avulla.

Aseta kaksi paristoa R6 (AA-koko) paristolokeroon. Aseta paristojen navat (+ ja -) paristolokeron sisällä olevan kaavion mukaisella tavalla. Kun käytät kauko-ohjainta, osoita sillä CD-soittimessa olevaan kauko-ohjaimen tunnistimeen g.

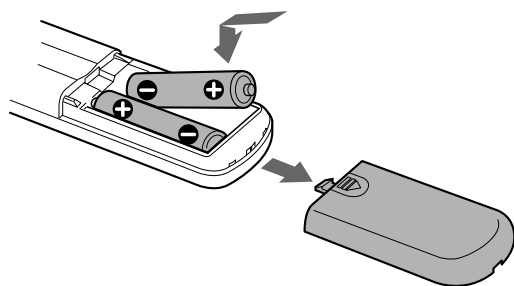

Paristojen vaihtaminen

Normaalikäytössä paristot kestävät noin kuusi kuukautta. Kun kauko-ohjaimella ei enää voi käyttää CD-soitinta, vaihda uudet paristot vanhojen tilalle.

Huomautuksia

- Älä jätä kauko-ohjainta lähelle kuumaa tai kosteaa paikkaa.
- Älä päästä kauko-ohjaimen sisälle mitään esineitä esimerkiksi vaihtaessasi paristoja.
- Älä altista kauko-ohjaimen tunnistinta suoralle auringonpaisteelle tai muille voimakkaille valonlähteille, koska se voi aiheuttaa virhetoimintoja.
- Jos et käytä kauko-ohjainta vähään aikaan, välttämättä paristojen mahdollisen vuodon ja korroosion aiheuttamat vahingot poistamalla paristot kauko-ohjaimesta.

Järjestelmän asentaminen

Yleiskuva

Tässä jaksossa kerrotaan, kuinka CD-soitin liitetään vahvistimeen. Katkaise virta kaikista laitteista ennen liitäntöjen tekemistä.

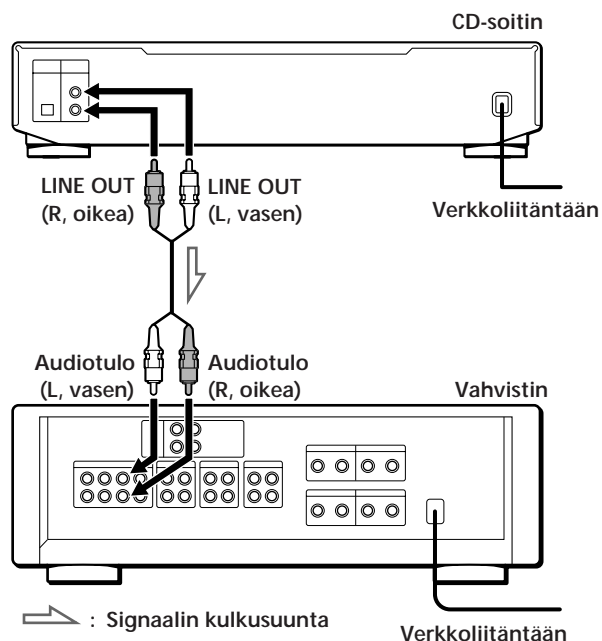

Tarvitvat johdot

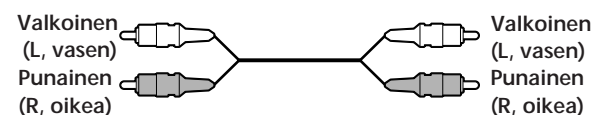

Audiojohto (mukana toimitettu) (1)

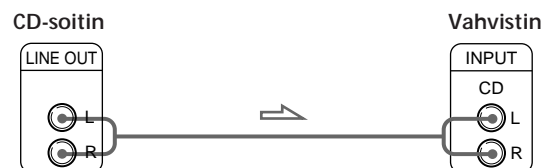

Kytkenät

Kun kytket audiojohdon, noudata liitännän värikoodeja: punainen pistoke (oikea) punaiseen vastakkeeseen ja valkoinen pistoke (vasen) valkoiseen vastakkeeseen. Työnnä pistokkeet perille, sillä löysä kytkentä voi aiheuttaa ääneen huminaa ja muuta häiriötä.



 Voit säätää vahvistimeen menevän linjan lähtötasoa (vain CDP-XE500 ja CDP-XE300)  Paina kauko-ohjaimesta LINE OUT LEVEL +/- . Voit pienentää lähtötasoa enintään -20 dB. Kun pienennät lähtötasoa, näyttöön tulee . Kun katkaiset virran soittimesta, lähtötaso palautuu automaattisesti enimmäistasolle.

- Jos käytössäsi on digitaalinen komponentti, kuten digitaalivahvistin, D/A muunnin, DAT-nauhuri tai MiniDisc-tallennin (vain CDP-XE500), liitä CD-soitin komponenttiin optisen digitaaliliitännän DIGITAL OUT (OPTICAL) kautta käyttäen valokaapelia (ei vakiovaruste). Irrota suojus ja kytke valokaapeli vastakkeeseen. Muista, että seuraavat toiminnot eivät ole käytettävissä, kun teet tämän liitännän:
 - äänen häivytyks tai nosto (katso sivu 13)
 - aikahäivytyks (katso sivu 13)
 - tulotason säätäminen kaukosäätimen LINE OUT LEVEL +/- -painikkeilla (katso edellä).

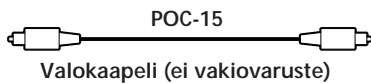

Huomautus

Kun käytät optista digitaaliliitännää DIGITAL OUT (OPTICAL), äänessä voi esiintyä hälyä toistettaessa muita kuin musiikkitalenteita, kuten CD-tietolevyä (CD ROM).

Verkkojohdon kytkeminen

Kytke verkkajohto pistorasiaan.

Mistä jatkan?

CD-soitin on nyt valmis käytettäväksi.

Jos et ole tottunut soittamaan CD-levyjä, siirry kohtaan "CD-levynsoittaminen" sivulle 6.

Luesen jälkeen seuraavat eri toiminnot ja käsittelevät kohdat.

CD-levyn soittaminen

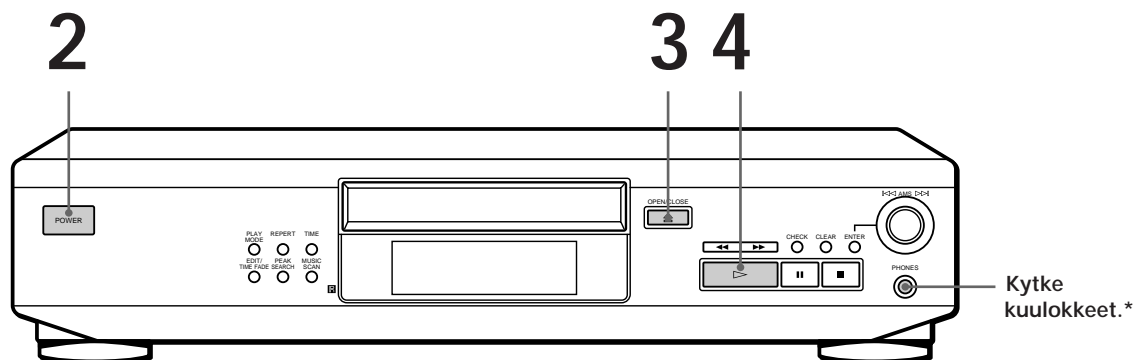

*vain CDP-XE500

- Sivulla 4 – 5 on lisätietoja soittimen kytkemisestä virtalähteeseen.

Jos käynnistät soittimen, jonka pesässä on CD-levy, voit määrittää soiton alkamaan CD-levyn alusta. Jos liität CD-soittimeen lisävarusteena saatavan ajastimen, voit määrätä soittimen aloittamaan levyn toiston haluamasi ajankohtana.

Voit säätää lähtötasoa kaukosäätimen LINE OUT LEVEL +/- -säätimen avulla (vain CDP-XE500 ja CDP-XE300) Z

Voit säätää kuulokkeiden äänenvoimakkuutta kaukosäätimellä (vain CDP-XE500) Z Kytke kuulokkeet PHONES-vastakkeeseen ja säädä äänenvoimakkuutta kaukosäätimen LINE OUT LEVEL +/- -säätimellä.

1 Kytke vahvistimeen virta ja valitse CD-soittimen toisto.

2 Kytke soittimeen virta painamalla POWER.

3 Paina § OPEN/CLOSE, ja aseta levy pesään.

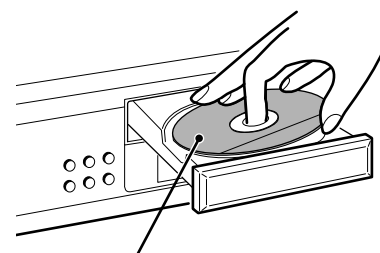

Etikettipuoli ylöspäin

4 Paina . .
Levy pesä sulkeutuu ja soitin soittaa kaikki kappaleet kerran (jatkuva soitto).

Säädä äänenvoimakkuus vahvistimesta.

Soiton lopettaminen

Paina p.

Kun haluat	Tee seuraavat toimet
pysäyttää soiton,	Paina P
jatkaa toistoa pysäytyksen jälkeen,	Paina P tai . .
siirtyä seuraavaan kappaleeseen,	Käännä AMS ± -säädintä myötäpäivään.
palata edeltävään kappaleeseen,	Käännä AMS ± -säädintä vastapäivään.
lopettaa soiton ja poistaa CD-levyn,	Paina § OPEN/CLOSE.

Näytön käyttäminen

Näytön avulla saat selville tietoja levystä.

- CDP-XE500

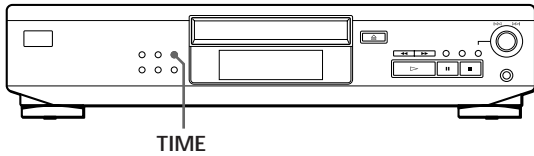

- CDP-XE300 ja CDP-XE200

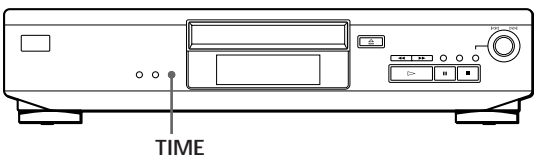

Kappaleiden kokonaismäärän ja soittoajan tarkistaminen

Paina TIME, ennen kuin aloitat levyn soiton. Näyttöön tulee kappaleiden kokonaismäärä, kokonaissoittoaika sekä musiikkikalenteri.

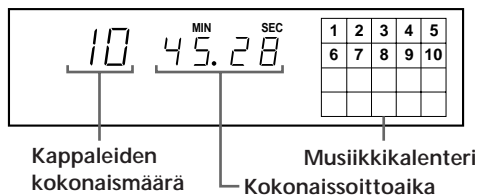

Kun levyn soittotila on satunnaissoitto (näytössä näkyy teksti "SHUFFLE", ks. s. 9), kappaleiden väliin tulee sekunnin pituinen tauko. Tämä lisää aikaan automaattisesti näyttössä näkyvään kokonaissoittoaikaan.

Nämä tiedot tulevat näyttöön myös, kun suljet levypesän painamalla § OPEN/CLOSE.

Näytön tiedot levyä soittaessa

Kun levyä soitetään, näyttössä on parhaillaan kuultavan kappaleen numero, soittoaika sekä musiikkikalenteri.

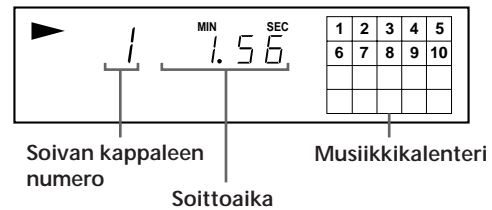

Kappaleen numero häviää musiikkikalenterista, kun kappale on soinut.

Jäljellä olevan soittoajan tarkistaminen

Joka kerta, kun painat TIME levyn soidessa, näyttö muuttuu alla olevassa taulukossa esitetyllä tavalla.

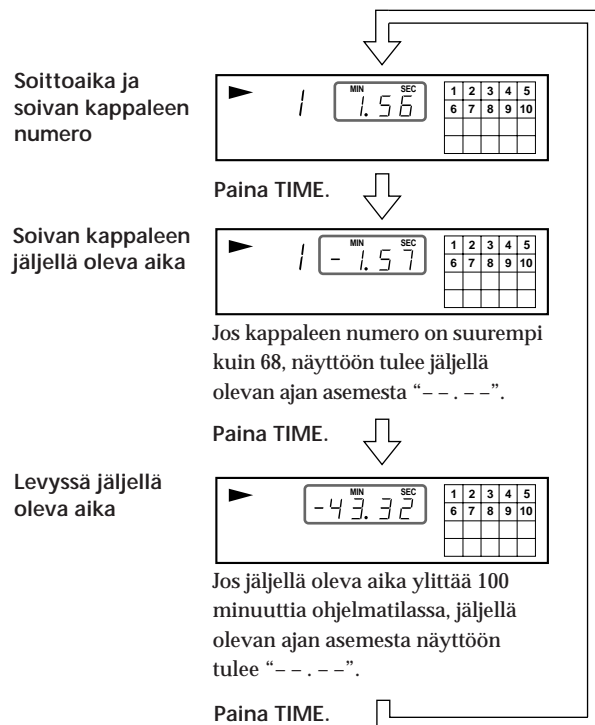

Tiettyyn kappaleeseen tai kappaleen tiettyyn kohtaan siirtyminen

Levyä soittaessasi voit siirtyä nopeasti mihin tahansa kappaleeseen soittimen AMS-painikkeiden tai kaukosäätimen numeronäppäimien avulla. Voit myös hakea tietyn kohdan kappaleesta levyn soidessa.

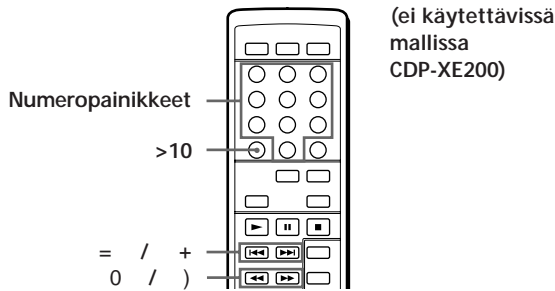
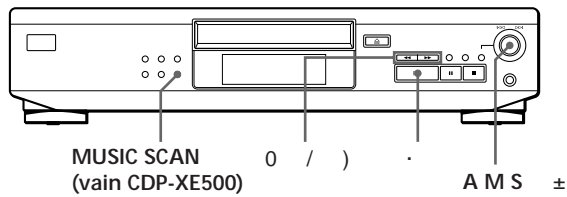

Kun haluat siirtyä	Tee seuraavat toimet
seuraavaan tai johonkin myöhempään kappaleeseen,	Käännä AMS ± -säädintä myötäpäivään, kunnes löydät haluamasi kappaleen. Jos käytät kaukosäädintä, paina + toistuvasti.
soivan kappaleen alkuun tai johonkin edeltävään kappaleeseen,	Käännä AMS ± -säädintä vastapäivään, kunnes löydät haluamasi kappaleen. Jos käytät kaukosäädintä, paina = toistuvasti.
suoraan tiettyyn kappaleeseen,	Käännä AMS ± -säädintä, kunnes haluamasi kappaleen numero tulee näyttöön. Jos käytät kaukosäädintä, paina kappaleen numeropainiketta (ei käytettävissä mallissa CDP-XE200).
selaamaan kutakin kappaletta 10 sekunnin ajan (musiikkiselauksen) (vain CDP-XE500),	Paina MUSIC SCAN -painiketta. Kun löydät haluamasi kappaleen, aloita soitto painamalla .
tiettyyn kohtaan ääntä tarkkaillen,	Paina) (eteenpäin) tai 0 (taaksepäin) ja pidä painiketta alhaalla, kunnes löydät haluamasi kohdan.
tiettyyn kohtaan nopeasti, tarkkaillen näyttöä tauon aikana,	Paina) (eteenpäin) tai 0 (taaksepäin) ja pidä painiketta alhaalla, kunnes löydät haluamasi kohdan. Toiminnon aikana ei kuulu ääntä.

Kun haluat siirtyä kaukosäätimen avulla kappaleeseen, jonka numero on suurempi kuin 10 (ei käytettävissä mallissa CDP-XE200) paina ensin >10, sitten vastaavia numeropainikkeita. Numeron "0" saat painamalla 10.
Esimerkki: siirtyminen kappaleeseen numero 30
Paina ensin >10, sitten 3 ja 10.

Soittoajan pidentäminen musiikkiselauksen aikana
Paina toistuvasti MUSIC SCAN, kunnes haluamasi soittoaika (10, 20 tai 30) tulee näyttöön. Soittoaika vaihtuu painikkeen jokaisella painalluksella.

Huomautus

Jos näytössä näkyy "77", levy on tullut loppukohtaan painaessasi). Voit palata aiempaan kohtaan painamalla 0 tai kääntämällä AMS ± -säädintä vastapäivään.

Kappaleiden soittaminen toistuvasti

Voit soittaa kappaleita toistuvasti missä tahansa soittotilassa.

- CDP-XE500

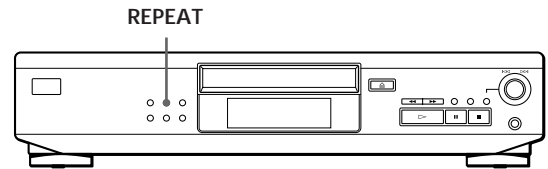

- CDP-XE300 ja CDP-XE200

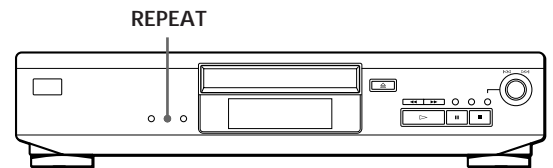

Paina REPEAT levyn soidessa.

"REPEAT" tulee näyttöön. Soitin toistaa kappaleiden soiton seuraavasti:

Kun levyn soittotila on	soitin toistaa jatkuvasti
jatkuva soitto (sivu 6),	kaikki kappaleet
satunnaisoitto (sivu 9),	kaikki kappaleet satunnaisessa järjestyksessä
ohjelmoitu soitto (sivu 9),	saman ohjelman

Toistuvan soiton peruuttaminen

Paina REPEAT toistuvasti, kunnes "REPEAT" häviää näytöstä.

Soivan kappaleen soittaminen toistuvasti

Voit soittaa parhaillaan soivan kappaleen toistuvasti, kun soitin on missä tahansa soiton tilassa.

Kun haluamasi kappale soi, paina REPEAT toistuvasti, kunnes näyttöön tulee "REPEAT 1".

Kappaleiden soittaminen satunnaisessa järjestyksessä (Satunnaissoitto)

Voit antaa soittimen "sekoittaa" kappaleet satunnaiseen soittojärjestykseen.

- CDP-XE500

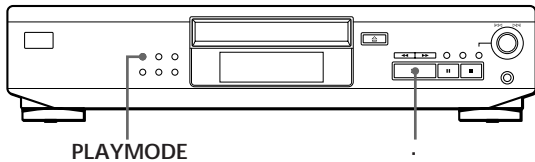

- CDP-XE300 ja CDP-XE200

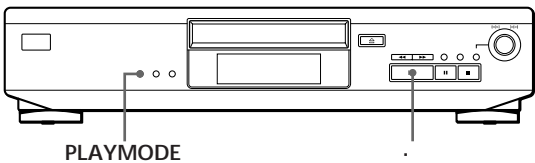

- 1 Paina PLAYMODE toistuvasti, kunnes näyttössä näkyy ilmaisin "SHUFFLE".
Voit myös painaa kaukosäätimen SHUFFLE-painiketta.
- 2 Aloita satunnaissoitto painamalla .
Näytössä näkyy merkki [] , kun soitin "sekoittaa" kappaleita.

Satunnaissoiton peruutus

Paina PLAYMODE kahdesti.

Jos käytät kaukosäädintä, paina CONTINUE (ei käytettävissä mallissa CDP-XE200).



Voit aloittaa satunnaissoiton toiston aikana

Paina PLAYMODE toistuvasti, kunnes näyttössä näkyy ilmaisin "SHUFFLE". Jos käytät kaukosäädintä, paina SHUFFLE (ei käytettävissä mallissa CDP-XE200).

Satunnaissoitto alkaa parhaillaan soivasta kappaleesta.

Kappaleiden soittaminen halutussa järjestyksessä (Ohjelmoitu soitto)

Voit järjestää levyllä olevat kappaleet haluamaasi järjestykseen ja laatia tällä tavalla oman ohjelmasi. Ohjelma voi sisältää enintään 24 kappaletta.

- CDP-XE500

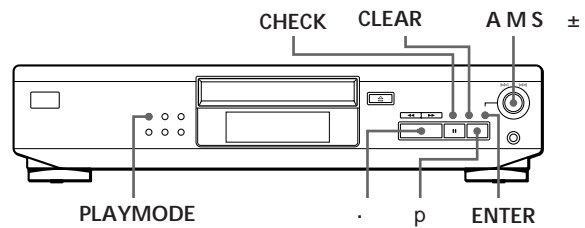

- CDP-XE300 ja CDP-XE200

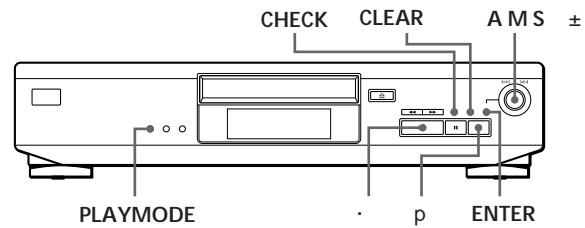

Halutut kappaleet sisältävän ohjelman luominen

- 1 Paina PLAYMODE toistuvasti, kunnes näyttössä näkyy ilmaisin "PROGRAM".
- 2 Käännä AMS ± -säädintä, kunnes haluamasi kappaleen numero näkyy näyttössä. Näytössä vilkkuu ohjelman kokonaissoittoaika ja ohjelmaan sisältyvien kappaleiden numerot.



(jatkuu)

CD-levyjen soittaminen

- 3** Valitse haluamasi kappale painamalla ENTER.

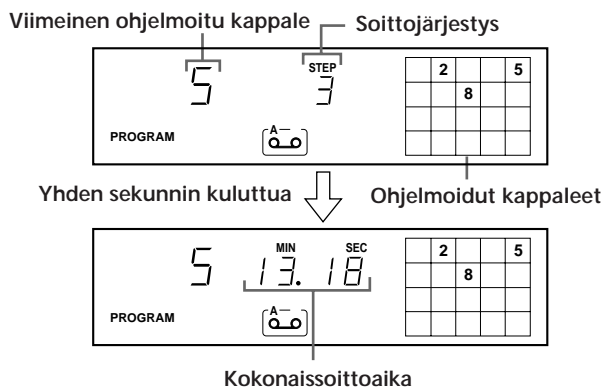

Jos teet virheen,
paina CLEAR ja toista vaiheet 2 – 3.

- 4** Määritä ohjelman kappaleet haluamaasi järjestykseen toistamalla vaiheet 2 ja 3.
- 5** Aloita ohjelmoitu soitto painamalla .

Ohjelmoidun soiton peruuttaminen
Paina PLAYMODE.

💡 Kun ohjelmassa asetetaan peräkkäin kappaleet, jotka eivät ole levyllä peräkkäin (esim. 1, 3, 5 jne.), kappaleiden väliin tulee sekunnin pituinen siirtymätauko.

💡 Ohjelma säilyy laitteen muistissa ohjelmoidun soiton päätyttyäkin
Painamalla . voit toistaa saman ohjelman uudelleen.

Huomautuksia

- Kokonaissoittoaika ei näy näytössä, kun se ylittää 100 minuuttia.
- Näyttöön tulee "FULL", jos yrität lisätä kappaleen ohjelmaan, joka sisältää jo 24 kappaletta.

Ohjelman laatiminen kaukosäätimellä (ei käytettävissä mallissa CDP-XE200) Z

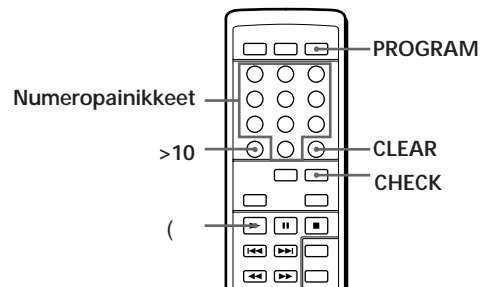

- 1** Paina PROGRAM, ennen kuin aloitat levyn soittamisen.
Näyttöön tulee ilmaisim "PROGRAM".
- 2** Paina niiden kappaleiden numeropainikkeita, jotka haluat ohjelmoida, haluamassasi järjestyksessä.
Esimerkki: Haluat ohjelmoida kappaleet 2, 8 ja 5.
Paina järjestyksessä numeropainikkeita 2, 8 ja 5.

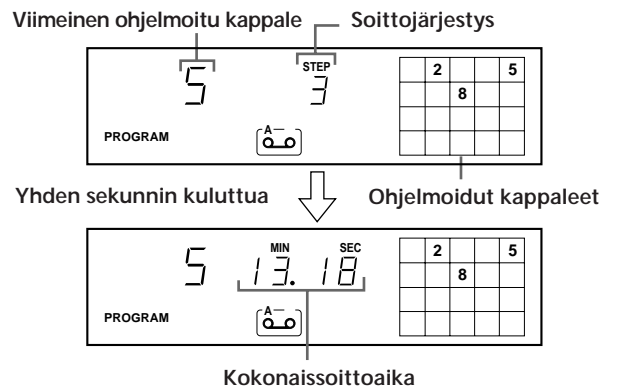

Sellaisen kappaleen valitseminen, jonka numero on suurempi kuin 10

Paina >10-painiketta (katso sivu 8).

Jos teet virheen,
paina ensin CLEAR ja paina sitten oikeaa numeronäppäintä.

- 3** Aloita ohjelmoitu soitto painamalla .

Ohjelmoidun soiton peruutus
Paina CONTINUE.

💡 Kun ohjelmassa asetetaan peräkkäin kappaleet, jotka eivät ole levyllä peräkkäin (esim. 1, 3, 5 jne.), kappaleiden väliin tulee sekunnin pituinen siirtymätauko.

 Ohjelma säilyy laitteen muistissa ohjelmoidun soiton päätyttyäkin
Painamalla (voi toistaa saman ohjelman uudelleen.

 Voit tarkistaa kokonaissoittoajan ohjelmoidessasi (ohjelman editointi)
Valitse kappale painamalla = tai + ja tarkista kokonaissoittoaika. Vahvasta sitten valintasi painamalla PROGRAM.

Huomautuksia

- Kokonaissoittoaika ei näy näytössä, kun se ylittää 100 minuuttia.
- Näyttöön tulee "FULL", jos yrität lisätä kappaleen ohjelmaan, joka sisältää jo 24 kappaletta.

Kappaleiden järjestyksen tarkistaminen

Voit tarkistaa ohjelman ennen sen soittamista tai soittamisen aikana.

Paina CHECK.

Jokaisella tämän painikkeen painalluksella näyttöön tulee kappaleen numero ohjelmoidussa järjestyksessä. Ohjelman viimeisen kappaleen jälkeen näyttöön tulee teksti "End" ja näyttö palaa alkuperäiseen tilaansa. Jos tarkistat järjestyksen ohjelman jo soidessa, näyttöön tulevat vain jäljellä olevien kappaleiden numerot.

Kappaleiden järjestyksen muuttaminen

Voit muuttaa ohjelmaa ennen sen soittamista.

Jos haluat	Suoritettavat toimet
poistaa kappaleen,	Paina CHECK, kunnes näytössä näkyy kappale, jota et halua soittaa. Paina sitten CLEAR.
poistaa ohjelman viimeisen kappaleen,	Paina CLEAR. Painikkeen jokainen painallus poistaa viimeisen kappaleen ohjelmasta.
lisätä kappaleita ohjelman loppuun,	Käännä AMS ± -säädintä, kunnes lisättävä kappale näkyy näytössä, ja paina ENTER. Jos käytät kaukosäädintä, paina lisättävien kappaleiden numeronäppäimiä (ei käytettävissä mallissa CDP-XE200).
muuttaa koko ohjelman,	Paina p (stop). Laadi uusi ohjelma normaalilla tavalla.

Oman ohjelman äänittäminen

Voit äänittää laatimasi ohjelman kasettinauhuriin, DAT-nauhuriin tai MiniDisc-tallentimeen. Ohjelma voi sisältää enintään 24 kappaletta.



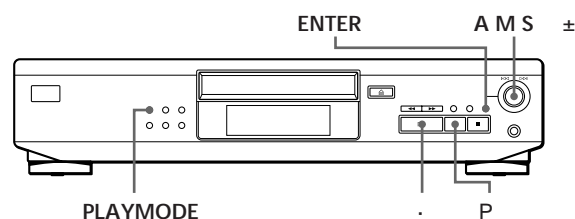

Lisäämällä ohjelman väliin tauon voit jakaa ohjelman kahteen osaan kasetin kummallekin puolelle äänittämistä varten.



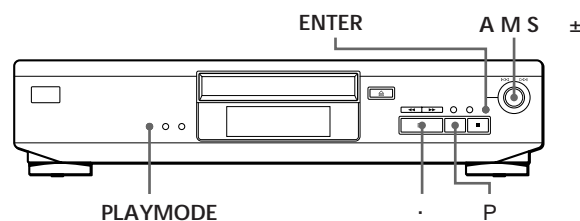

• CDP-XE500



• CDP-XE300 ja CDP-XE200





- 1 Voit laatia oman ohjelman (nauhan A-puolelle) samalla, kun tarkistat näytön osoittaman kokonaissoittoajan.
Tee kohdan "Halutut kappaleet sisältävän ohjelman luominen" vaiheissa 1 - 4 sivulla 9 tai kohdan "Ohjelman laatiminen kaukosäätimellä" vaiheissa 1 - 2 sivulla 10 esitetyt toimet.
Näyttöön tulee ilmaisin .
- 2 Kun äänität kasetin molemmille puolille, lisää ohjelmaan tauko painamalla P.
Näyttöön tulevat merkinnät "P" ja , ja näytössä näkyvä soittoaika palautuu arvoon "0.00".
Kun äänität vain yhdelle puolelle kasettia tai DAT-kasetille tai MD-levylle, ohita tämä vaihe ja siirry vaiheeseen 4.
Tauko lasketaan yhdeksi kappaleeksi.
Kun lisäät tauon, voit ohjelmoida enintään 23 kappaletta.
- 3 Laadi B-puolen ohjelma toistamalla vaiheen 1 toimet.
- 4 Käynnistä äänitys nauhurista ja paina sitten soittimesta .
Kun äänität kasetin molemmille puolille, soitin siirtyy taukoon A-puolen ohjelman jälkeen.
- 5 Kun äänität B-puolelle, käännä kasetti ja paina  tai P soittimesta, jolloin ohjelma jatkuu.

-  Ohjelman tarkistaminen ja muuttaminen
Katso sivu 11.
Kun tarkistat A-puolen ohjelmaa, näyttöön tulee ilmaisin , ja kun tarkistat B-puolen ohjelmaa, näyttöön tulee ilmaisin .
-  Kun ohjelmassa asetetaan peräkkäin kappaleet, jotka eivät ole levyllä peräkkäin (esim. 1, 3, 5 jne.), kappaleiden väliin tulee sekunnin pituinen siirtymätauko.

CD-levyn äänittäminen tietyn pituiselle nauhalle (Aikaeditointi) (vain CDP-XE500)

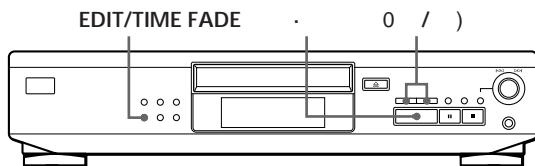
Voit antaa soittimen laatia ohjelman, joka mahtuu tietynpituisen nauhaan.
Soitin laatii ohjelman automaattisesti säilyttäen levyllä olevien kappaleiden alkuperäisen järjestyksen.
Ohjelma voi koostua enintään 24 kappaleesta (kappaleiden väliin asetettu tauko lasketaan yhdeksi kappaleeksi).
Ohjelmaan ei voi lisätä automaattisesti kappaleita, joiden numero on suurempi kuin 24.



- 1 Ennen kuin panet levyn soimaan, paina EDIT/TIME FADE, kunnes näyttöön tulee teksti EDIT ja ilmaisimessa  vilkkuu "A".
- 2 Ilmoita nauhan pituus painamalla 0 tai). Kun näitä painikkeita painetaan, näyttö muuttuu alla esitetyllä tavalla. Nauhan pituusmerkintää seuraa yhden puolen kesto-aika.

n	HALF	C-46	C-54	C-60	C-74	C-90	-	-	-	N
		(23.00)	(27.00)	(30.00)	(37.00)	(45.00)				



Kun valitset toiminnon "HALF"

Soitin asettaa kasetin kummankin puolen ohjelman pituudeksi puolet levyn kokonaissoittoaajasta. Huomaa, että toimintoa "HALF" ei voi valita, kun levyllä on yli 24 kappaletta.

- 3 Voit antaa soittimen laatia ohjelman painamalla EDIT/TIME FADE.
Näytössä näkyvät äänitettävät kappaleet.
Ilmaisimessa  vilkkuu "B".

- 4 Kun äänität kasetin molemmille puolille, paina EDIT/TIME FADE uudestaan.
Soitin lisää ohjelmaan tauon ja laatii B-puolen ohjelman. Ohjelmoidut kappaleet näkyvät näytössä.
Kun äänität vain yhdelle puolelle kasettia tai DAT-kasetille tai MD-levylle, ohita tämä vaihe.
- 5 Käynnistä äänitys nauhurista ja paina soittimesta . . .
Kun äänität kasetin molemmille puolille, soitin siirtyy taukoon A-puolen ohjelman jälkeen.
- 6 Kun äänität B-puolelle, käännä kasetti ja paina . tai P soittimesta, jolloin ohjelma jatkuu.

Jos haluat peruuttaa aikaeditoinnin,
Paina PLAYMODE, kunnes ilmaisimet "SHUFFLE" ja "PROGRAM" poistuvat näytöstä.
Jos käytät kaukosäädintä, paina CONTINUE.

-  Voit ohjelmoida haluamasi kappaleet etukäteen.
Valitse kappaleet, ennen kuin toteutat edellä kuvatut toimet. Soitin laatii ohjelman valituista kappaleista. Tässä tapauksessa et voi ilmoittaa nauhan pituutta toiminnolla "HALF".
-  Voit määrittää nauhan pituuden vapaasti.
Määritä nauhan pituus AMS ± -säätimellä.
Esimerkki: Nauhan pituus on 30 minuuttia 15 sekuntia.
- 1 Ilmoita minuuttimäärä kääntämällä AMS ± -säädintä, kunnes näytössä näkyy luku "30". Paina sitten ENTER.
 - 2 Ilmoita sekuntimäärä kääntämällä AMS ± -säädintä, kunnes näytössä näkyy luku "15". Paina sitten ENTER.

-  Kun ohjelmassa asetetaan peräkkäin kappaleet, jotka eivät ole levyllä peräkkäin (esim. 1, 3, 5 jne.), kappaleiden väliin tulee sekunnin pituinen siirtymätauko.

-  Ohjelman tarkistaminen ja muuttaminen
Katso sivu 11.

Äänen häivytyks ja nosto

Voit häivyttää tai nostaa äänen, mikä estää kappaleiden alkamisen tai loppumisen yhtäkkisesti. Huomaa, että tätä tehokeinoa ei voi käyttää, kun käytössä on optinen digitaalilähtö DIGITAL OUT (OPTICAL) (vain CDP-XE500).

Äänen häivytyks tai nosto halutussa kohdassa (ei käytettävissä mallissa CDP-XE200) Z

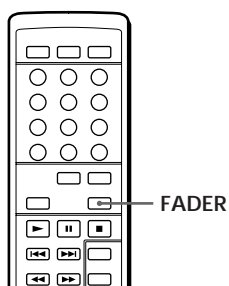

Kun haluat	paina FADER
aloittaa soiton äänen nostolla,	tauon aikana. Ilmaisn Q vilkkuu ja ääni nousee.
lopettaa soiton äänen häivytyksellä,	sillä hetkellä, kun haluat aloittaa äänen häivytyksen. Ilmaisn q vilkkuu. Ääni häipyä ja soitin siirtyä taukoon.

Häivytyks kestää 5 sekuntia. Jos painat Music Scan -toiminnon aikana FADER-painiketta, häivytyksaika lyhenee 2 sekuntiin (katso sivu 8).

Häivytyks määritetyn ajan kuluttua (Aikahäivytyks) (vain CDP-XE500)

Voit antaa soittimen automaattisesti häivyttää äänen määrittämällä soittoajan. Kun olet asettanut aikahäivytyksen, se toimii kahdesti: soitin häivyttää äänen kasetin kummankin puolen lopussa.

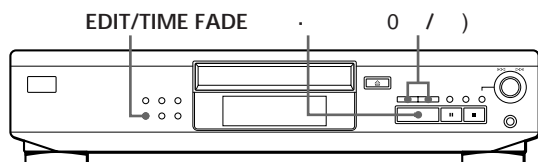

1 Ennen kuin panet levyn soimaan, paina toistuvasti EDIT/TIME FADE, kunnes ilmaisn " " tulee näyttöön ja ilmaisimissa [] palaa "A".

2 Ilmoita nauhan pituus painamalla 0 tai). Kun näitä painikkeita painetaan, näyttö muuttuu alla esitetyllä tavalla. Nauhan pituusmerkintää seuraa yhden puolen kestoajaka.

HALF	C-46	C-54	C-60	C-74	C-90	- - -	N
	(23.00)	(27.00)	(30.00)	(37.00)	(45.00)		

Kun valitset toiminnon "HALF"

Soitin asettaa kasetin kummankin puolen ohjelman pituudeksi puolet levyn kokonaissoittoajasta.

3 Aloita levyn soitto painamalla . Määritetyn ajan kuluttua soitto häipyä ja soitin siirtyä taukoon. Näytön ilmaisimissa [] syttyä "B".

4 Kun äänität B-puolelle, käännä kasetti ja paina . tai P soittimesta, jolloin ohjelma jatkuu. Soitto häipyä jälleen määritetyn ajan kuluttua.

Aikahäivytyksen peruuttaminen

Paina EDIT/TIME FADE .

☛ Voit määrittää soittoajan vapaasti

Lisätietoja on kohdassa "Voit määrittää nauhan pituuden vapaasti" sivulla 12.

☛ Voit vaihtaa levyä aikahäivytyksen aikana

Jos levy loppuu ennen määritettyä häivytyksaika (esim. äänitettäessä CD-singlejä), vaihda levyä. Määritetty häivytyksaika lasketaan vain soittoajasta.

☛ Voit nostaa äänen jatkaaksesi levyn soittoa vaiheessa 4

Kun olet kääntänyt kasetin, paina kaukosäätimen FADER-painiketta.

Huomautus

Aikahäivytyks peruutetaan, jos painat toiminnon aikana 0- tai) -painiketta.

Äänitystason säätäminen huippukohdan avulla (Huipputason haku) (vain CDP-XE500)

Soitin paikallistaa äänitettävien kappaleiden voimakkaimman kohdan, jonka avulla voit säätää äänitystason ennen äänitystä.

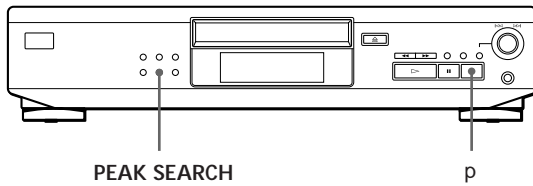

- 1 Ennen kuin aloitat levyn soiton, paina PEAK SEARCH.
"PEAK" vilkkuu näytössä ja soitin toistaa voimakkaimman kohdan sisältävää jaksoa.
- 2 Säädä nauhurin äänitystaso.
- 3 Lopeta huipputason haku painamalla soittimesta p.
"PEAK" häviää näytöstä.

Huomautus

Voimakkaimman kohdan sisältävä jakso voi vaihdella kokeiltaessa säätöä samalla levyllä eri kertoja. Ero on kuitenkin niin pieni, että sillä ei ole vaikutusta haettaessa täsmällistä äänitystasoa.

Huomautuksia CD-levyistä

CD-levyjen käsittely

- Jotta levy säilyisi puhtaana, käsittele levyä vain sen reunoista. Älä kosketa levyn pintaa.
- Älä kiinnitä paperia tai teippiä levyyn.

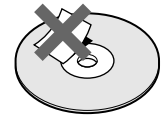
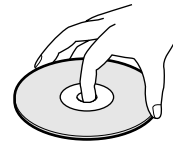

Ei näin

- Älä sijoita levyä suoraan auringonvaloon tai lähelle lämmönlähteitä äläkä jätä sitä autoon, joka on pysäköity auringonvaloon, sillä lämpötila voi kohota auton sisällä huomattavasti.
- Älä käytä mitään kaupasta saatavia levynvakaajia. Niiden käyttö voi vahingoittaa levyä ja soitinta.
- Kun olet soittanut levyn, säilytä sitä sen omassa levykoteloissa.

Puhdistaminen

- Ennen kuin alat soittaa levyä, puhdista se puhdistusliinalla. Pyyhi levyä keskustasta reunoja kohti.

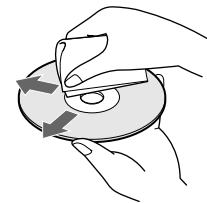

- Älä käytä liuottimia, kuten bensiniä, tinneriä, kaupasta saatavia puhdistusaineita tai antistaattisia suihkeita, jotka on tarkoitettu vinyli-LP-levyille.

Vianmääritys

Jos sinulla on ongelmia käyttäessäsi tätä soitinta, etsi ensin apua näistä vianmääritysohjeista. Jos tämä ei auta, käänny Sony-kauppiasi puoleen.

Soittimesta ei tule ääntä.

- / Tarkista, että soittimen liitännät on tehty kunnollisesti.
- / Varmista, että vahvistinta käytetään oikein.
- / Säädä äänen lähtötasoa kauko-ohjaimen LINE OUT LEVEL +/- -säätimellä (vain CDP-XE500 ja CDP-XE300).

CD-levy ei soi.

- / Soittimessa ei ole CD-levyä (näytössä lukee "no disc"). Aseta soittimeen CD-levy.
- / Aseta CD-levy pesään oikein päin, etikettipuoli ylöspäin.
- / Puhdista CD-levy (ks. s. 14).
- / Soittimen sisään on tiivistynyt kosteutta. Poista levy ja anna soittimen olla virta kytkettynä noin tunnin ajan (ks. s. 2).

Äänitystaso on muuttunut (vain CDP-XE500 ja CDP-XE300).

- / Äänitystaso muuttuu, jos säädät lähtötasoa kauko-ohjaimen LINE OUT LEVEL +/- -säätimellä äänityksen aikana.

Kauko-ohjain ei toimi (ei käytettävissä mallissa CDP-XE200).

- / Poista esteet kauko-ohjaimen ja soittimen väliltä.
- / Osoita kauko-ohjaimella soittimessa olevaan kauko-ohjaimen tunnistimeen g.
- / Jos kauko-ohjaimen paristot ovat heikot, vaihda ne uusiin.

Tekniset tiedot

Compact Disc-soitin

Laser	Puolijohdinlaser ($\lambda = 780 \text{ nm}$) Jatkuva emissio
Laserteho	maksimi 44,6 μW * Tämä arvo on mitattu 200 mm:n etäisyydeltä laserlukupään linssin pinnasta, kun lukupäässä on 7 mm:n aukko.
Taajuusvaste	2 Hz – 20 kHz \pm 0,5 dB
Häiriöetäisyys	Yli 100 dB
Dynamiikka-alue	Yli 98 dB
Harmoninen särö	Alle 0,0045 %
Kanavaerotus	Yli 95 dB

Lähtöliitännät

	Jakkiliitin	Enimmäislähtötaso	Kuormaimpedanssi
LINE OUT	RCA-liittimet	2 V (50 kilo-ohmiin)	Yli 10 kilo-ohmia
DIGITAL OUT (OPTICAL) (Vain CDP-XE500)	Optinen lähtöliitäntä	-18 dBm	Aallonpituus: 660 nm
PHONES (Vain CDP-XE500)	Stereo-kuulokeliitin	10 mW	32 ohmia

Yleistä

Sähkötarve	Vaihtovirta 220 V – 230 V, 50/60 Hz
Virrankulutus	10 W
Mitat (noin)	430 × 95 × 295 mm (leveys/korkeus/syvyys) ulkonevat osat huomioon otettuna
Paino (noin)	CDP-XE500: 3,0 kg CDP-XE300/XE200: 2,9 kg

Vakiovarusteet

Audiojohto (2 RCA-pistoketta – 2 RCA-pistoketta) (1)
Kauko-ohjain (ei käytettävissä mallissa CDP-XE200) (1)
Sony SUM-3 (NS) paristot (ei käytettävissä mallissa CDP-XE200) (2)

Oikeudet muutoksiin ilman ennakoilmoitusta pidätetään.

Hakemisto

A, B

Aikaeditointi 12
Aikahäivytytys 13
AMS 8
Automatic Music Sensor. Katso
AMS

C, D

CD-levyjen käsittely 15

E, F, G

Editointi. Katso Äänitys
Etsiminen. Katso Paikantaminen

H, I

Huippukohdan haku 14
Häivytytys 13
aikahäivytytys 13

J

Jatkuva soitto 6
Jäljellä oleva soittoaika 7

K, L

Kaukosäädin 4
Kokonaissoittoaika 7
Kytkeminen 4
Kytkenät 4
johdanto 4

M, N

Musiikkiselaus 8

O

Ohjelma 9
muuttaminen 11
tarkistaminen 11
äänitystä varten 12
Ohjelman editointi 11

P, Q, R

Paikantaminen
AMS-toiminnon avulla 8
näyttöä tarkkaillen 8
selaten 8
suoraan 8
tarkkaillen 8
Pakkauksen avaaminen 4
Puolet levyn soittoajasta
(HALF) 12

S

Satunnaissoitto 9
Selaus. Katso Musiikkiselaus.
Soitto
jatkuva soitto 6
ohjelmoitu soitto 9
satunnaissoitto 9
toistuva soitto 8

T, U

Toisto
kaikki 8
parhaillaan soitettava
kappale 9

V, W, X, Y, Z, Å

Vianetsintä 15

Ä, Ö

Äänitys 11
ohjelman määrittäminen 11
aikaeditoinnin avulla 11

Säädinten nimet

Painikkeet

CHECK 11
CLEAR 11
CONTINUE 6
EDIT/TIME FADE 12
FADER 13
LINE OUT LEVEL +/- 6
MUSIC SCAN 8
§ OPEN/CLOSE 6
PEAK SEARCH 14
PLAYMODE 9
PROGRAM 9
REPEAT 8
SHUFFLE 9
TIME 7
. 6
P 6
p 6
0 /) 8
= / + 8
>10 8
Numero 8

Kytkin

POWER 6

Liitin

DIGITAL OUT (OPTICAL) 5

Vastakkeet

PHONES 6
LINE OUT 5

Muut

Levypesä 6
Näyttö 7
AMS ± 6
g 4