

Theatre Stand System

Betjeningsvejledning _____

DK

Til dette system hører følgende vejledninger:

- **Kom godt i gang**
Giver grundlæggende beskrivelse af tilslutninger, indstillinger og betjening.
- **Betjeningsvejledning (denne bog)**
Giver detaljeret beskrivelse af indstillinger og betjening.

Käyttöohje _____

FI

Tähän järjestelmään liittyä seuraavat oppaat:

- **Pika-asennusopas**
Perusliitännät, -asetukset ja -toiminnot.
- **Käyttöohje (tämä kirja)**
Lisätietoja asetuksista ja toiminnoista.

S-FORCE
PRO
FRONT SURROUND

S-master
Digital Amplifier

RHT-G1000

ADVARSEL

Du må ikke udsætte denne enhed for regn eller fugt, da dette kan medføre risiko for brand eller elektrisk stød.

Du må ikke placere enheden et sted med begrænset plads, f.eks. i en bogreol eller i et skab.

Undlad at dække enhedens ventilationsåbninger med aviser, duge, gardiner, mv. Og placer ikke tændte stearinlys på enheden.

Undlad at anbringe genstande med væske, f.eks. vaser, på enheden, da dette kan medføre risiko for brand eller stød.



Batterier må ikke bortskaffes som almindeligt husholdningsaffald, men skal bortskaffes som farligt affald.



Håndtering af udtjente elektriske og elektroniske produkter (Gælder for den Europæiske Union og andre europæiske lande med separate indsamlingssystemer)

Dette symbol på produktet eller emballagen angiver, at produktet ikke må behandles som husholdningsaffald. Det skal i stedet indleveres på en deponeringsplads specielt indrettet til modtagelse og oparbejdning af elektriske og elektroniske produkter. Ved at sikre at produktet bortskaffes korrekt, forebygges de eventuelle negative miljø- og sundhedsskadelige påvirkninger, som en ukorrekt affaldshåndtering af produktet kan forårsage. Genindvinding af materialer vil medvirke til at bevare naturens ressourcer. Yderligere information om genindvindingen af dette produkt kan fås hos myndighederne, det lokale renovationselskab eller butikken, hvor produktet blev købt.

Dette system gør brug af Dolby* Digital og Pro Logic Surround og DTS** Digital Surround System.

* Fremstillet under licens fra Dolby Laboratories. "Dolby", "Pro Logic" og det dobbelte D-symbol er varemærker tilhørende Dolby Laboratories.

** "DTS" og "DTS Digital Surround" er varemærker tilhørende Digital Theater Systems, Inc.

ADVARSEL

Du må ikke læne dig ind over eller hænge noget på tv-reolen.

Tv'et kan falde ned af tv-reolen og medføre alvorlig personskade eller dødsfald.

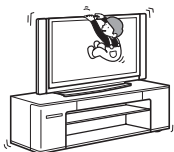

Du må ikke flytte tv-reolen, mens der står tv eller andet udstyr på den.

Sørg for at fjerne tv'et eller andet udstyr, før tv-reolen flyttes. Hvis du ikke gør dette, kan tv-reolen komme i bevægelse og tippe, hvilket kan medføre alvorlig personskade.

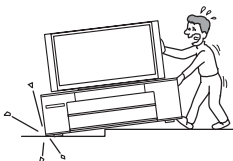

Du må ikke lade netledningen eller tilslutningskablet blive klemt mellem tv'et og tv-reolen.

- Netledningen eller tilslutningskablet kan blive beskadiget og medføre brand eller elektrisk stød.
- Sørg for, at netledningen eller tilslutningskablet ikke kommer i klemme under tv-reolen, når den flyttes.



Du må ikke klatre op på tv-reolen.

Den øverste frontlåge kan vriste sig løst og falde ned fra tv-reolen, hvilket kan medføre uheld og alvorlig personskade.



FORSIGTIG

Du må ikke træde på tv-reolen.

Hvis du gør dette, kan du falde ned af tv-reolen og komme til skade.



Denne tv-reol er kun beregnet til det tiltænkte tv.

- Du må ikke anbringe andre ting, f.eks. blomstervaser eller potteplanter, på tv-reolen.
- Du må ikke lave om på tv-reolen.

DK

Bemærkning om bæreevne

Du må ikke anbringe udstyr på tv-reolen, der er tungere end den angivne maksimumvægt, der vises på tegningen nedenfor. Hvis du gør dette, kan tv-reolen vælte eller gå i stykker.

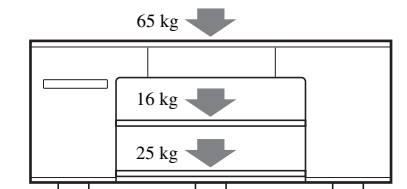

fortsættes

Bemærkninger om placering

- Pas på, du ikke får fingrene i klemme mellem tv'et og tv-reolen.
- Vær opmærksom på følgende for at undgå, at tv-reolen beskadiges:
 - Placer tv-reolen på et solidt og jævnt underlag.
 - Hvis du placerer tv-reolen på et blødt underlag, f.eks. en måtte, skal du først lægge et brædt under tv-reolen.
 - Du må ikke placere tv-reolen et sted, hvor den udsættes for direkte sollys eller i nærheden af et varmeapparat.
 - Du må ikke placere tv-reolen et sted, hvor der er varmt eller fugtigt, eller udendørs.
- Der skal være mindst fire personer om at flytte tv-reolen. Fjern tv'et, før tv-reolen fjernes. Hvis du ikke gør dette, kan tv'et falde ned fra tv-reolen og medføre alvorlig personskade. Der må ikke holdes i gitteret, da det kan løsne sig fra konsollen og medføre alvorlig personskade. Pas på, du ikke får fingrene i klemme, når tv-reolen fjernes.

Bemærkninger om brug

- Du må ikke anbringe varme genstande på tv-reolen. Hvis du gør dette, kan tv-reolen blive misfarvet eller beskadiget.
- Tv-reolen skal med jævne mellemrum tørres forsigtigt af med en tør, blød klud. Vanskelige pletter kan muligvis fjernes med en let fugtet klud og en smule rengøringsmiddel opløst i vand. Du må ikke bruge kemikalier, f.eks. fortynder eller rensbenzin, da sådanne beskadiger tv-reolens finish.
- Før den øverste frontlæge fjernes fra tv-reolen og stilles på gulvet, skal gulvet afdækkes med et stykke stof, osv., for at beskytte gulvet.

Sådan sættes batterier i fjernbetjeningen

Du kan fjernbetjene systemet med den medfølgende fjernbetjening. Sæt to AA-batterier (R6) i fjernbetjeningen, og sørg for, at batteriernes plus- (+) og minuspol (–) vender korrekt.

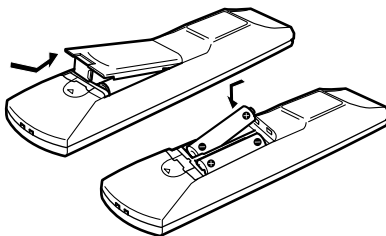

Bemærk

- Du må ikke efterlade fjernbetjeningen på et meget varmt eller fugtigt sted.
- Du må ikke blande nye og gamle batterier.
- Du må ikke lade fremmedlegemer komme ind i fjernbetjeningens batterirum, f.eks. under udskiftning af batterier.
- Du må ikke udsætte fjernbetjeningsmodtageren for direkte sollys eller anden direkte lys. Dette kan medføre fejl.
- Hvis fjernbetjeningen ikke skal bruges i længere tid, skal batterierne tages ud for at forhindre eventuelle skader forårsaget af lækkende batterier og korrosion.

Forholdsregler

Om sikkerhed

Hvis der tabes en genstand eller spildes væske i kabinettet, skal strømmen afbrydes og modtageren kontrolleres af en servicetekniker, før den igen tages i brug.

Om strømkilder

- Før du bruger modtageren, skal du kontrollere, at driftsspændingen svarer til den lokale spænding. Driftsspændingen findes på fabriksskiltet på bagsiden af modtageren.
- Strømmen til modtageren er ikke afbrudt, så længe netledningen sidder i stikkontakten. Dette gælder også, selvom selve modtageren er blevet slukket.
- Hvis modtageren ikke skal bruges i længere tid, skal du trække stikket til modtageren ud af stikkontakten. Når du trækker stikket ud, skal du trække i selve stikket – aldrig i ledningen.
- Det ene stikket er af sikkerhedshensyn bredere end det andet og kan kun sættes i stikkontakten på én måde. Kontakt forhandleren, hvis stikket ikke kan sættes helt ind i stikkontakten.
- Netledningen må kun udskiftes hos en autoriseret forhandler.
- Strømmen til enheden er ikke afbrudt, så længe netledningen sidder i stikkontakten. Dette gælder også, selvom selve enheden er blevet slukket.
- Installer systemet, så netledningen omgående kan trækkes ud af stikkontakten, hvis der opstår problemer.

Om varmeophobning

Modtageren bliver varm, når den bruges. Dette er ikke en fejl. Hvis modtageren bruges til store mængder, stiger kabinettetemperaturen i toppen, siden og i bunden. Du må ikke røre kabinettet, da du kan brænde dig.

Om placering

- Anbring enheden på et sted med tilstrækkelig ventilation for at undgå overophedning og for at forlænge enhedens driftstid.
- Du må ikke anbringe enheden i nærheden af varmekilder eller på et sted, hvor den udsættes for direkte sollys, meget støv eller mekaniske vibrationer.
- Du må ikke stille noget oven på kabinettet, da det kan blokere ventilationsåbningerne og medføre fejl.

- Vær forsigtig med at anbringe enheden på specialbehandlede overflader (f.eks. overflader, der er behandlet med voks, olie, polish), da overfladen kan blive skjoldet eller misfarvet.

Om betjening

- Sluk modtageren, og træk stikket ud, før der tilsluttes andre komponenter.
- Lydfelter, der gemmes for hver indgang, og gemte stationer bevares i ca. en dag, selvom netledningen trækkes ud.

Om rengøring

Rengør kabinettet, betjeningspanelet og knapperne med en blød klud, der er fugtet let med et mildt rengøringsmiddel. Du må ikke bruge skuresvampe, skurepulver eller opløsningsmidler, f.eks. sprit eller rensbenzin.

Kontakt nærmeste Sony-forhandler, hvis du har spørgsmål, eller hvis der opstår problemer med modtageren.

Indholdsfortegnelse

ADVARSEL	3
FORSIGTIG	3
Forholdsregler	5

Betjening af tilsluttede komponenter

Programmering af fjernbetjeningen til betjening af tv (kun Sony-tv)	7
(SYNC af indgang)	
Programmering af fjernbetjeningen	8
Betjening af tilsluttede komponenter	11

Indstillinger og justeringer

Brug af menuen AMP	14
Indstilling af højttalerne	14
Lyd ved lav lydstyrke	15
(AUDIO DRC)	
Multipleks broadcast-lyd	15
(DUAL MONO)	
Justering af forsinkelse mellem billede og lyd	16
(A/V SYNC)	
Ændring af lysstyrken på frontpaneldisplayet	17
(DIMMER)	
Valg af lydfelt	17

Andre betjeningsmuligheder

Brug af radioen	19
Brug af radiodatasystemet (RDS)	21
(kun europæisk model)	
Brug af automatisk slukning	21

Yderligere oplysninger

Fejlfinding	23
Specifikationer	25
Ordliste	26
Oversigt over dele og knapper	28

Betjening af tilsluttede komponenter

Programmering af fjernbetjeningen til betjening af tv (kun Sony-tv)

(SYNC af indgang)

Følg nedenstående trin for at programmere fjernbetjeningen, hvis du tilslutter et Sony-tv. Tv-indgangen vælges automatisk (SYNC af indgang).

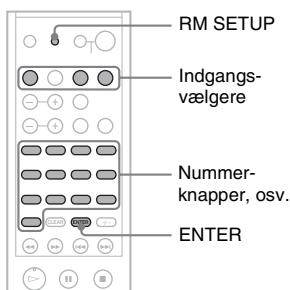

- 1 Tryk på indgangsvælgeren for den komponent, som du vil ændre, mens du holder RM SETUP nede.**

Indikatoren lyser.

Bemærk

- Tryk på knappen RM SETUP med en spids genstand.

- 2 Find den fjernbetjeningsknap, der svarer til det tv-indgangsstik, som komponenten er tilsluttet, i skemaet nedenfor. Tryk derefter på knappen.**

Tv-indgangsstik*	Fjernbetjeningsknap
VIDEO 1	1
VIDEO 2	2
VIDEO 3	3
VIDEO 4	4
VIDEO 5	5
VIDEO 6	6

Tv-indgangsstik*	Fjernbetjeningsknap
VIDEO 7	7
VIDEO 8	8
COMPONENT 1	9
COMPONENT 2	AUDIO
COMPONENT 3	SUBTITLE
COMPONENT 4	ANGLE

* Navnet på tv-indgangssticket kan være forskelligt fra det navn, der vises på din tv-model.

- 3 Tryk på ENTER.**

Indikatoren blinker langsomt to gange, og fjernbetjeningen forlader automatisk programmeringstilstanden.

Sådan deaktiveres funktionen

Tryk på ENTER, mens du holder 0 nede i trin 2. Tv-indgangen vælges ikke automatisk, selvom du trykker på indgangsvælgerne.

Programmering af fjernbetjeningen

Du kan programmere fjernbetjeningen, så den kan betjene andre komponenter end Sonys. Dette gøres ved at ændre koden. Når fjernbetjeningssignalerne er gemt, kan du bruge komponenterne som en del af systemet.

Du kan også programmere fjernbetjeningen til at betjene Sony-komponenter, der normalt ikke kan betjenes med fjernbetjeningen. Bemærk, at fjernbetjeningen kun kan betjene komponenter, der understøtter infrarøde, trådløse fjernbetjeningssignaler.

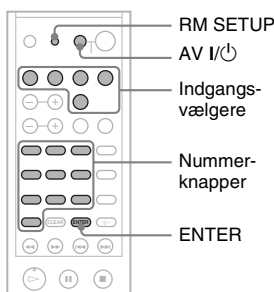

1 Tryk på AV I/O, mens RM SETUP holdes nede.

Indikatoren lyser.

Bemærk

- Tryk på knappen RM SETUP med en spids genstand.

2 Tryk på indgangsvælgeren for den komponent, som du vil betjene.

Hvis du f.eks. vil betjene en dvd-afspiller, skal du trykke på DVD.

3 Tryk på nummerknapperne for at indtaste den numerkode (eller en af koderne, hvis der er flere), der svarer til den komponent og komponentproducent, som du vil betjene.

Yderligere oplysninger om nummerkoder, der svarer til komponenten og komponentproducenten, findes i skemaet på side 9-11 (nummerkodens første og sidste to cifre svarer til henholdsvis kategorien og producentens kode).

4 Tryk på ENTER.

Når nummerkoden er bekræftet, blinker indikatoren langsomt to gange, og fjernbetjeningen forlader automatisk programmeringstilstanden.

5 Gentag trin 1 til 4 for at betjene andre komponenter.

Sådan annulleres en programmering

Tryk på RM SETUP i et hvilket som helst trin. Fjernbetjeningen forlader automatisk programmeringstilstanden.

Sådan aktiveres indgangen efter en programmering

Tryk på programmeringsknappen for at aktivere den ønskede indgang.

Kontroller følgende, hvis programmeringen mislykkes:

- Hvis indikatoren ikke lyser i trin 1, er batterierne ved at være opbrugte. Udskift begge batterier.
- Hvis indikatoren blinker hurtigt 4 gange, mens nummerkoden indtastes, er der opstået en fejl. Begynd forfra fra trin 1.

Bemærk

- Indikatoren blinker ikke, mens der trykkes på en gyldig knap.
- Hvis du trykker på flere indgangsvælgere i trin 2, vælges den indgangsknap, der blev trykket på sidst.
- Hvis du trykker på TV I/O i trin 2, er det kun knapperne TV VOL +/-, TV CH +/-, TV/VIDEO og WIDE, der programmeres igen.
- Hvis du trykker på en indgangsvælger i trin 3, vælges den nye indgang, og programmeringen kan begynde forfra fra trin 3.
- Det er kun de tre første indtastede tal, der er gyldige, når der indtastes nummerkoder.

Sådan slettes fjernbetjeningens hukommelse

Gør følgende for at slette alle programmeringer og gendanne fjernbetjeningens standardindstillinger.

Tryk på **VOLUME -**, **I/⏻** og **AV I/⏻** samtidigt.

Indikatoren blinker 3 gange og slukkes.

Nummerkoder, der svarer til komponent og komponentproducent

Brug nummerkoderne i skemaet til at betjene andre komponenter end Sonys samt Sony-komponenter, der normalt ikke kan betjenes med fjernbetjeningen. Da en komponents fjernbetjeningssignal kan afvige fra model til model og fra år til år, findes der muligvis flere koder til komponenten. Hvis det ikke lykkes at programmere fjernbetjeningen med en af koderne, kan du prøve dig frem med andre koder.

Bemærk

- Nummerkoderne er baseret på de senest tilgængelige oplysninger for hvert mærke. Der er dog en risiko for, at din komponent ikke reagerer på nogen af koderne.
- Det er muligvis ikke alle indgangsvælgere på fjernbetjeningen, der er tilgængelige, når den bruges med en bestemt komponent.

Sådan betjenes en cd-afspiller

Producent	Kode(r)
SONY	101, 102, 103
DENON	104, 123
JVC	105, 106, 107
KENWOOD	108, 109, 110
MARANTZ	116
ONKYO	112, 113, 114
PIONEER	117
YAMAHA	120, 121, 122

Sådan betjenes et DAT-deck

Producent	Kode(r)
SONY	203
PIONEER	219

Sådan betjenes et MD-deck

Producent	Kode(r)
SONY	301

Sådan betjenes et kassette-deck

Producent	Kode(r)
SONY	201, 202
DENON	204, 205
NAKAMICHI	210
PIONEER	213, 214
YAMAHA	217, 218

Sådan betjenes en videobåndoptager

Producent	Kode(r)
SONY	701, 702, 703, 704, 705, 706
AKAI	707, 708, 709, 759
EMERSON	711, 712, 713, 714, 715, 716, 750
FISHER	717, 718, 719, 720
GENERAL ELECTRIC	721, 722, 730
GOLDSTAR/LG	723, 753
HITACHI	722, 725, 729, 741
JVC	726, 727, 728, 736
MAGNAVOX	730, 731, 738
MITSUBISHI/MGA	732, 733, 734, 735
PANASONIC	729, 730, 737, 738, 739, 740
PHILIPS	729, 730, 731
PIONEER	729
RCA/PROSCAN	722, 729, 730, 731, 741, 747
SAMSUNG	742, 743, 744, 745
SANYO	717, 720, 746
SHARP	748, 749
TOSHIBA	747, 755, 756
ZENITH	754

Sådan betjenes en dvd-afspiller

Producent	Kode(r)
SONY	401, 402, 403
PANASONIC	406, 408
PHILIPS	407
PIONEER	409
TOSHIBA	404
DENON	405

Sådan betjenes en dvd-optager

Producent	Kode(r)
SONY	403

Sådan betjenes et tv

Producent	Kode(r)
SONY	501
DAEWOO	504, 505, 506, 515, 544
FISHER	508
GOLDSTAR/LG	503, 511, 512, 515, 534, 544
HITACHI	513, 514, 515, 544
JVC	516
MAGNAVOX	503, 518, 544
MITSUBISHI/MGA	503, 519, 544
NEC	503, 520, 544
PANASONIC	509, 524
PHILIPS	515, 518
PIONEER	509, 525, 526
RCA/PROSCAN	510, 527, 529, 544
SAMSUNG	503, 515, 531, 532, 533, 534, 544
SANYO	508, 545, 547
SHARP	535
THOMSON	530, 537, 547
TOSHIBA	535, 541
ZENITH	542, 543

Sådan betjenes en satellittuner eller dekoder

Producent	Kode(r)
SONY	801, 802, 803, 804, 821, 822, 823, 824, 825
JERROLD/G.I.	806, 807, 808, 809, 810, 811, 812, 813, 814
PANASONIC	818
RCA	805, 819
S. ATLANTA	815, 816, 817

Sådan betjenes en tuner

Producent	Kode(r)
SONY	001, 004, 005

Sådan betjenes en harddiskoptager

Producent	Kode(r)
SONY	307, 308, 309

Sådan betjenes en blu-ray-optager

Producent	Kode(r)
SONY	310, 311, 312

Betjening af tilsluttede komponenter

Du kan betjene tilsluttede komponenter med fjernbetjeningen til dette system.

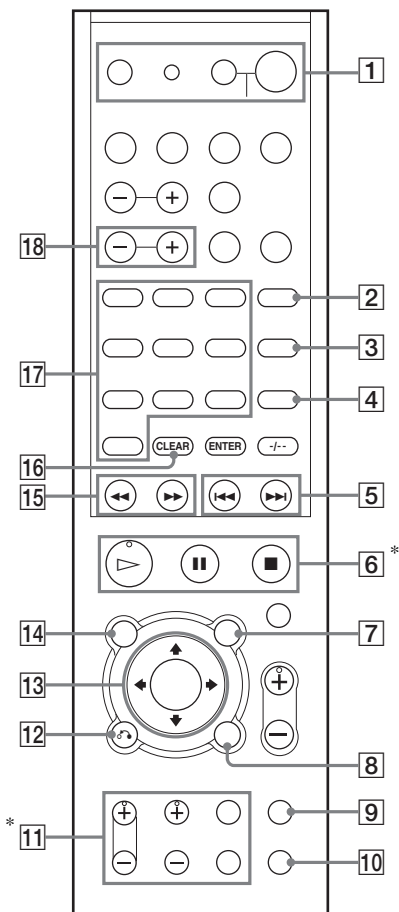

* Knapperne , TV VOL+ og TV CH+ er blindfingermarkeringsknapper. Brug blindfingermarkeringsknappen som referencepunkt, når du betjener systemet og andre lyd- og videokomponenter.

Fælles betjeninger

Fjernbetjeningsknap	Funktion
1 AV I/⏻	Tryk på denne knap for at tænde eller slukke lyd- og videokomponenter.
1 SYSTEM STANDBY (tryk på AV I/⏻ og I/⏻ samtidigt)	Tryk på disse knapper for at slukke systemet og andre Sony lyd- og videokomponenter.
7 AV MENU	Tryk på denne knap for at åbne menuen.

Sådan betjenes en dvd-optager/ dvd-afspiller

Fjernbetjeningsknap	Funktion
2 AUDIO	Tryk på denne knap for at ændre lyden til multipleks eller tosproget lyd.
3 SUBTITLE	Tryk på denne knap for at ændre undertekster.
4 ANGLE	Tryk på denne knap for at vælge eller ændre visningsvinkel.
5 ◀◀▶▶	Tryk på en af disse knapper for at springer over kapitler.
6 Afspilningsknapper	▷ (afspil)/⏸ (pause)/■ (stop)
8 DISPLAY	Tryk på denne knap for at vælge oplysninger, der vises på tv-skærmen.
12 RETURN↶/EXIT	Tryk på en af disse knapper for at vende tilbage til den forrige menu.
13 ⏪/⏩/↵/ENTER	Tryk på en af disse knapper for at vælge et menupunkt og aktivere et valg.
14 TOP MENU	Tryk på denne knap for at få vist dvd-titlen.
15 ◀◀▶▶	Tryk på en af disse knapper for at søge fremad eller tilbage i et kapitel.
16 CLEAR	Tryk på denne knap for at rette en fejl, hvis du har trykket på en forkert nummerknap, eller for at vende tilbage til fortsat afspilning.

Sådan betjenes et tv

Fjernbetjeningsknap	Funktion
1 TV I/⏻	Tryk på denne knap for at tænde eller slukke tv'et.
2 AUDIO	Tryk på denne knap for at ændre lyden til multipleks, tosproget eller flerkanals-tv-lyd.
8 DISPLAY	Tryk på denne knap for at vælge oplysninger, der vises på tv-skærmen.
11 TV/VIDEO	Tryk på en af disse knapper for at vælge indgangssignal: Tv-indgang eller videoindgang.
11 TV CH +/-	Tryk på en af disse knapper for at vælge en gemt tv-kanal.
11 TV VOL +/-	Tryk på en af disse knapper for at justere tv'ets lydstyrke.
11 WIDE	Tryk på denne knap for at vælge bredformat.
17 Nummerknapper	Tryk på en af disse knapper for at indtaste kanalnumre.
18 CH +/-	Tryk på en af disse knapper for at vælge en gemt kanal.

Sådan betjenes en SAT-boks

Fjernbetjeningsknap	Funktion
10 JUMP	Tryk på denne knap for at skifte mellem den forrige og aktuelle kanal.
12 EXIT	Tryk på denne knap for at lukke en menu.
13 ⏪/⏩/↵/ENTER	Tryk på en af disse knapper for at vælge et menupunkt og aktivere et valg.
14 GUIDE	Tryk på denne knap for at åbne en oversigtsmenu.
17 Nummerknapper	Tryk på en af disse knapper for at indtaste kanalnumre.
18 CH +/-	Tryk på en af disse knapper for at vælge en gemt kanal.

Sådan betjenes en videobåndoptager

Fjernbetjeningsknap	Funktion
2 AUDIO	Tryk på denne knap for at ændre lyden til multipleks eller tosproget lyd.
6 Afspilningsknapper	▷ (afspil)/ (pause)/■ (stop)
8 DISPLAY	Tryk på denne knap for at vælge oplysninger, der vises på tv-skærmen.
9 ANT	Tryk på denne knap for at vælge udgangssignal fra et antenstik: Tv- eller videosignal.
13 ←/↑/↓/→/ENTER	Tryk på en af disse knapper for at vælge et menupunkt og aktivere et valg.
15 ◀◀/▶▶	Tryk på en af disse knapper for at spole frem eller tilbage.
18 CH +/-	Tryk på en af disse knapper for at vælge en gemt kanal.

Sådan betjenes lydkomponenter

Fjernbetjeningsknap	Funktion
5 ◀◀/▶▶	Tryk på en af disse knapper for at springe over spor.
6 Afspilningsknapper	▷ (afspil)/ (pause)/■ (stop)
15 ◀◀/▶▶	Tryk på en af disse knapper for at søge fremad eller tilbage i et spor.
17 Nummerknapper	Tryk på en af disse knapper for at indtaste nummeret på et spor. 0/10 vælger spor 10.

Bemærk

- Ovenstående beskrivelser er kun vejledende. Ikke alle komponenter understøtter ovenstående handlinger, og handlingerne kan afvige fra det beskrevne.
- Tryk på AMP MENU, før du trykker på ←/↑/↓/→ for at betjene dette system. Hvis du vil betjene andre komponenter, skal du først trykke på indgangsvælgerne og AV MENU eller TOP MENU/GUIDE.

Indstillinger og justeringer

Brug af menuen AMP

Følgende kan indstilles med AMP MENU på fjernbetjeningen.

Standardindstillingerne er understreget.

AMP MENU

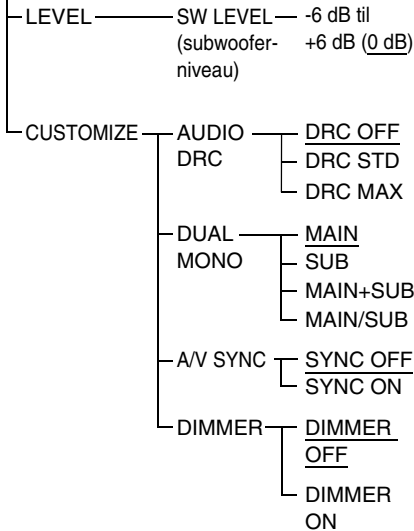

- 1 Tryk på AMP MENU for at åbne menuen AMP.
- 2 Tryk flere gange på $\leftarrow/\uparrow/\downarrow/\rightarrow$ for at vælge et punkt og en indstilling.
- 3 Tryk på AMP MENU for at lukke menuen AMP.

De forskellige indstillinger beskrives på følgende sider.

Indstilling af højttalerne

Du kan justere subwooferniveauet. Denne indstilling anvendes på alle lydfejer.

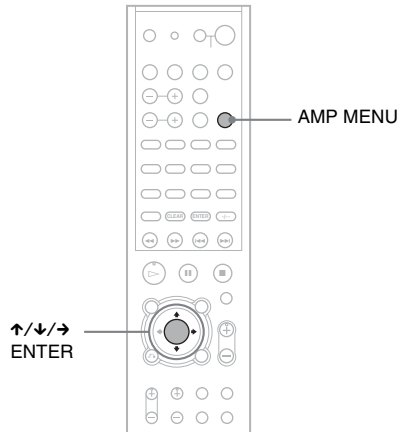

- 1 Afspil en kilde, der er kodet med flerkanalessurroundeffekter (dvd, osv.).
- 2 Tryk på AMP MENU.
- 3 Tryk flere gange på \downarrow/\uparrow , indtil "LEVEL" vises, og tryk derefter på ENTER eller \rightarrow . "SW LEVEL" (subwooferniveau) vises.
- 4 Tryk på ENTER eller \rightarrow .
- 5 Vær opmærksom på lyden, og tryk flere gange på \downarrow/\uparrow for at vælge den ønskede indstilling.
Standardindstillingen er 0 dB.
Du kan justere fra -6 dB til +6 dB i intervaller på 1 dB.
- 6 Tryk på ENTER eller AMP MENU.
Menuen AMP lukkes.

Lyd ved lav lydstyrke

(AUDIO DRC)

Indskrænker lydsporets dynamiske område. Denne funktion er praktisk, hvis du ser film ved lav lydstyrke om natten.

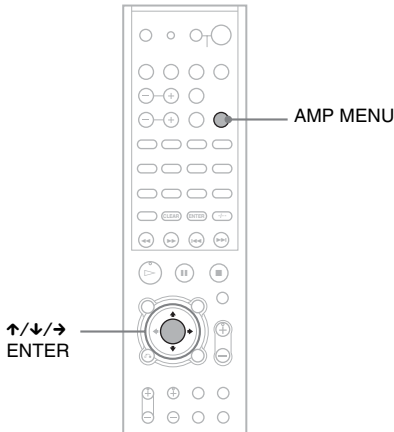

- 1 Tryk på AMP MENU.
- 2 Tryk flere gange på ↓/↑, indtil "CUSTOMIZE" vises, og tryk derefter på ENTER eller →.
- 3 Tryk flere gange på ↓/↑, indtil "AUDIO DRC" vises, og tryk derefter på ENTER eller →.
- 4 Tryk på ↓/↑ for at vælge indstilling.
 - DRC OFF: Denne indstilling komprimerer ikke det dynamiske område.
 - DRC STD: Denne indstilling gengiver lydsporet med det dynamiske område, der blev tiltænkt under optagelsen.
 - DRC MAX: Denne indstilling komprimerer det dynamiske område.
- 5 Tryk på ENTER eller AMP MENU.
Menuen AMP lukkes.

Bemærk

- AUDIO DRC kan kun bruges i forbindelse med Dolby Digital-kilder.

Multipleks broadcast-lyd

(DUAL MONO)

Dette system gør det muligt at høre multipleks broadcast-lyd, når systemet modtager et AC-3-multipleks broadcast-signal.

Bemærk

- Hvis du ønsker at modtage AC-3-signaler, skal du slutte en digital satellittuner til systemet med et optisk kabel eller et koaksialkabel og derefter indstille den digitale udgangstilstand for den digitale satellittuner til AC-3.

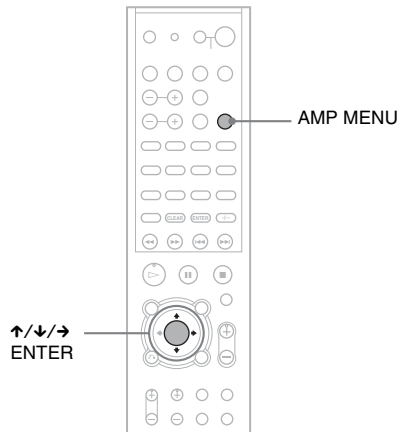

- 1 Tryk på AMP MENU.
- 2 Tryk flere gange på ↓/↑, indtil "CUSTOMIZE" vises, og tryk derefter på ENTER eller →.
- 3 Tryk flere gange på ↓/↑, indtil "DUAL MONO" vises, og tryk derefter på ENTER eller →.
- 4 Tryk på ↓/↑ for at vælge den ønskede lyd.
 - MAIN: Denne indstilling afspiller kun main-kanalen.
 - SUB: Denne indstilling afspiller kun sub-kanalen.
 - MAIN+SUB: Denne indstilling blander afspilningen af main- og sub-kanaler.

- MAIN/SUB: Denne indstilling sender main-lyd via den venstre højttaler og sub-lyd via den højre højttaler.

5 Tryk på ENTER eller AMP MENU.

Menuen AMP lukkes.

Justering af forsinkelse mellem billede og lyd

(A/V SYNC)

Hvis billede og lyd ikke passer sammen, kan du justere en forsinkelse mellem billedet og lyden.

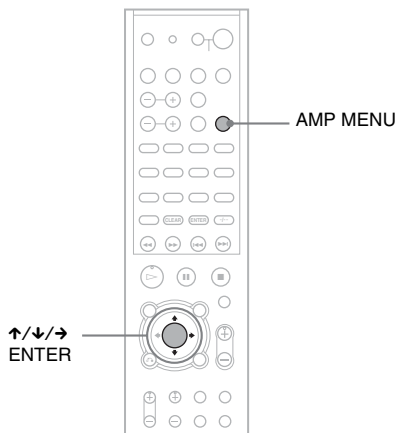

- 1 Tryk på AMP MENU.
- 2 Tryk flere gange på ↓/↑, indtil "CUSTOMIZE" vises, og tryk derefter på ENTER eller →.
- 3 Tryk flere gange på ↑/↓, indtil "A/V SYNC" vises, og tryk derefter på ENTER eller →.
- 4 Tryk på ↑/↓ for at vælge indstilling.
 - SYNC OFF: Denne indstilling justerer ingen forsinkelse.
 - SYNC ON: Denne indstilling justerer forskellen mellem billedet og lyden.
- 5 Tryk på ENTER eller AMP MENU. Menuen AMP lukkes.

Bemærk

- Ikke alle inputstreams understøtter denne funktion.

Ændring af lysstyrken på frontpaneldisplayet

(DIMMER)

Lysstyrken på frontpaneldisplayet kan indstilles til et af 2 niveauer.

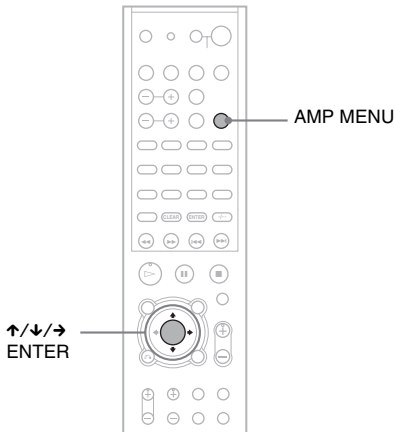

- 1 Tryk på AMP MENU.
- 2 Tryk flere gange på ↓/↑, indtil "CUSTOMIZE" vises, og tryk derefter på ENTER eller →.
- 3 Tryk flere gange på ↑/↓, indtil "DIMMER" vises, og tryk derefter på ENTER eller →.
- 4 Tryk på ↑/↓ for at vælge den lysstyrke, der skal anvendes på frontpaneldisplayet.
 - DIMMER OFF: Denne indstilling øger lysstyrken.
 - DIMMER ON: Denne indstilling dæmper lysstyrken. Lyset slukkes, når strømmen afbrydes.
- 5 Tryk på ENTER eller AMP MENU. Menuen AMP lukkes.

Valg af lydfelt

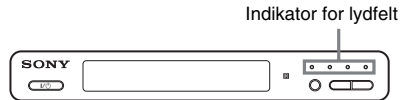

Dette system kan oprette 5.1-kanals surroundsound. Det eneste du skal gøre for at opnå frontsurroundsound, er at vælge ét af systemets forudprogrammerede lydfelter. Disse lydfelter gør det muligt at få biografens spændende og kraftfulde lyd hjem i stuen.

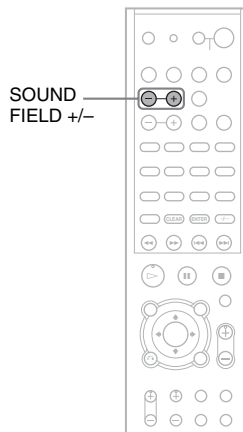

Frontsurroundsound med lydfelt

Tryk på SOUND FIELD +/-.

Det forudindstillede lydfelt vises.

Tryk flere gange på SOUND FIELD +/-, indtil det ønskede lydfelt vises. Indikatoren for det valgte lydfelt lyser på frontpaneldisplayet*.

* Hvis du trykker på SOUND FIELD +/-, når du har valgt lydfeltet AUTO, lyser AUTO og indikatoren for det valgte lydfelt (FRONT SURROUND eller 2CH STEREO).

Tilgængelige lydfelder

Lydfelt	Display
AUTO	AUTO MODE
FRONT SURROUND	FRONT SURR*
2CH STEREO	2CH STEREO
NEWS	NEWS

* Bruger teknologien S-Force PRO Front Surround.

Om S-Force PRO Front Surround

Sonys engagement i surroundteknologien (og de mange akustiske data, der er opstået som resultat heraf) har ført til udvikling af en helt ny behandlingsmetode og avanceret DSP, der kan håndtere opgaven effektivt, som vi kalder S-Force PRO Front Surround. Sammenlignet med tidligere frontsurroundteknologier, gengiver S-Force PRO Front Surround en mere realistisk fornemmelse af afstand og rum, hvilket giver en ægte surroundsoundoplevelse, der ikke kræver baghøjttalere.

Automatisk output af den originale lyd

■ AUTO

Denne tilstand vælger lydfeltet automatisk, afhængigt af det lydssignal, der modtages.

Frontsurroundsound

■ FRONT SURROUND

Denne tilstand gør det muligt at aktivere surroundsound i FRONT SURROUND-området (se tegningen nedenfor).

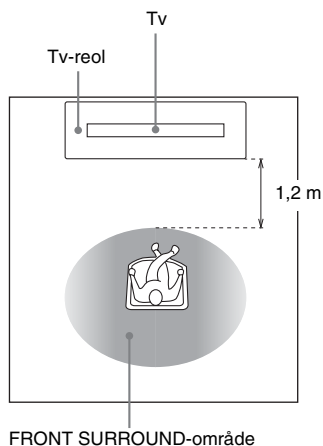

Output af 2-kanalskilder

■ 2CH STEREO

Denne tilstand sender 2-kanalslyd, uanset hvilket lydssignal der modtages.

Output af lydskilder fra tv

■ NEWS

Denne tilstand gengiver tydeligt tale i tv-programmer, f.eks. nyheder eller dokumentar.

Tip

- Systemet husker det sidst valgte lydfelt for hver funktion.

Når der bruges TUNER, gemmes det samme lydfelt for både FM og AM.

Andre betjeningsmuligheder

Brug af radioen

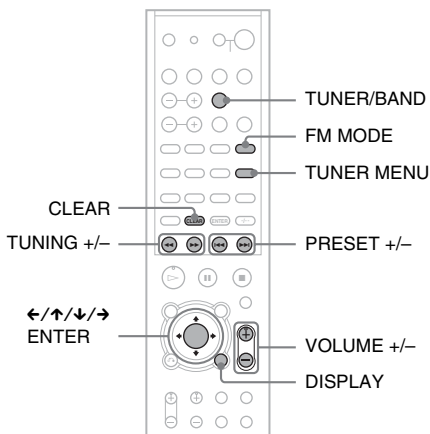

Lagring af radiostationer

Det er muligt at gemme 20 FM-stationer og 10 AM-stationer. Før du søger efter stationerne, skal du skrue helt ned for lyden.

- 1 Tryk flere gange på TUNER/BAND, indtil det ønskede bånd vises.
- 2 Tryk på TUNING + eller -, og hold knappen nede, indtil søgningen starter. Søgningen stopper, når systemet finder en station. "TUNED" og "ST" (stereoprogram) vises.



- 3 Tryk flere gange på TUNER MENU, indtil "Memory?" vises.
- 4 Tryk på ENTER. Der vises et indstillingsnummer.



- 5 Tryk på \uparrow/\downarrow for at vælge det ønskede indstillingsnummer.



- 6 Tryk på ENTER. Stationen gemmes.



- 7 Gentag trin 1 til 6 for at gemme flere stationer.

Sådan ændres et indstillingsnummer

Start fra trin 1.

Bemærk

- Når der gemmes radiostationer, skal FM- og AM-antenneerne holdes på afstand af netledningen.

Brug af radioen

Gem først de ønskede radiostationer i systemets hukommelse (se afsnittet "Lagring af radiostationer" (side 19)).

- 1 Tryk flere gange på TUNER/BAND for at vælge "FM" eller "AM". Der stilles ind på den sidst modtagne station.



- 2 Tryk flere gange på PRESET + eller - for at vælge den ønskede, gemte station. Hver gang du trykker på knappen, stiller systemet ind på en gemt station.
- 3 Juster lydstyrken med VOLUME +/-.

Sådan slukkes radioen

Tryk på I/\cup .

Sådan modtages ikke-gemte radiostationer

Brug den manuelle eller automatiske indstillingmetode i trin 2.

Tryk flere gange på TUNING + eller – for at indstille manuelt.

Tryk på TUNING + eller –, og hold den nede for at indstille automatisk. Tryk på TUNING + eller – for at stoppe den automatiske indstilling.

Tip

- Hvis der er støj på et FM-program, skal du trykke på FM MODE, indtil "MONO" vises. Stereoeffekten forsvinder, men modtagelsen bliver bedre. Tryk på knappen igen for at gendanne stereoeffekten.
- Hvis du vil forbedre modtagelsen, skal du justere de medfølgende antenner.

Navngivning af gemte stationer

Du kan give en gemt station et navn. Navnet (f.eks. "XYZ") vises, når den pågældende station vælges.

Bemærk, at du kun kan angive ét navn pr. gemt station.

1 Tryk flere gange på TUNER/BAND for at vælge "FM" eller "AM".

Der stilles ind på den sidst modtagne station.

2 Tryk flere gange på PRESET + eller – for at vælge den gemte station, der skal oprettes et indeksnavn for.

3 Tryk på TUNER MENU.

4 Tryk flere gange på $\leftarrow/\uparrow/\downarrow/\rightarrow$, indtil "Name In?" vises.

5 Tryk på ENTER.

6 Opret et navn med pileknapperne.

Tryk på \uparrow/\downarrow for at vælge et tegn, og tryk derefter på \rightarrow for at flytte markøren til næste position.

Navnet på en radiostation kan bestå af bogstaver, tal og andre symboler.

Hvis du trykker forkert

Tryk på \leftarrow/\rightarrow , indtil tegnet, der skal ændres, blinker. Tryk derefter på \uparrow/\downarrow for at vælge det ønskede tegn.

Hvis du vil slette et tegn, skal du trykke flere gange på \leftarrow/\rightarrow , indtil det tegn, der skal slettes, blinker. Tryk derefter på CLEAR.

7 Tryk på ENTER.

Navnet på stationen gemmes.

Tip

- Tryk flere gange på DISPLAY for at kontrollere frekvensen.

Sådan ændres AM-indstillingsintervallet (gælder ikke europæisk model)

AM-indstillingsintervallet kan indstilles til enten 10 kHz eller 9 kHz.

Hvis du vil ændre AM-indstillingsintervallet, skal du først stille ind på en AM-station. Tryk derefter på \mathbb{I}/C på systemet for at slukke det. Hold INPUT SELECTOR nede, og tryk på \mathbb{I}/C på systemet for at tænde det. Hvis du skifter interval, slettes de gemte AM-stationer. Gentag fremgangsmåden for at nulstille intervallet.

Bemærk

- Denne funktion kan kun bruges med dette system og glæder ikke for et tilsluttet tv eller andre komponenter.

Yderligere oplysninger

Fejlfinding

Hvis du oplever nogle af følgende problemer under afspilningen, kan du i første omgang bruge denne fejlfindingsvejledning til selv at forsøge at løse problemet. Hvis problemet fortsætter, skal du kontakte den nærmeste Sony-forhandler.

Generelt

Der er ingen strøm.

- Kontroller, at netledningen er tilsluttet korrekt.

Hvis "PROTECT" og "UNPLUG" vises skiftevis.

- Træk omgående netledningen ud, og kontroller, at systemets ventilationsåbninger ikke er blokerede.

Når eventuelle problemer er udbedrede, kan du tilslutte netledningen igen og tænde systemet. Kontakt den nærmeste Sony-forhandler, hvis du ikke kan finde årsagen til problemet.

Der produceres ingen Dolby Digital- eller DTS-flerkanalslyd.

- Kontroller, at den dvd, osv., der afspilles, er optaget i Dolby Digital- eller DTS-format.
- Når der sluttes en dvd-afspiller, osv. til systemets digitale indgangsstik, skal den pågældende lydindstilling (indstillinger for lydoutput) for den tilsluttede komponent kontrolleres.
- Kontroller, at dvd-afspilleren vælger de korrekte indstillinger (kontroller lyden i menuen DVD).

Der høres ingen surroundeffekt.

- Tryk på SOUND FIELD +/-, og kontroller, at lydfeltfunktionen er slået til.
- Lydfeltet fungerer muligvis ikke, afhængigt af det digitale signal.

Der høres ingen lyd fra en af fronthøjtalerne.

- Kontroller, at komponenten er sluttet korrekt til lydindgangsstikkene for den pågældende komponent.
- Kontroller, at kablerne er sat helt ind i stikkene på både komponenten og dette system.

Lydsignalerne fra venstre og højre højtaler er ubalancerede eller byttet om.

- Kontroller, at komponenterne er tilsluttet korrekt.
- Juster balanceparametrene i menuen LEVEL.

Der høres ingen lyd eller kun meget svag lyd fra fronthøjtalerne.

- Tryk på SOUND FIELD +/-, og kontroller det valgte lydfelt.
- Lydeffekten fra fronthøjtalerne kan være mindre udpræget, afhængigt af kilden.

Tilsluttede komponenter

Der høres ingen lyd eller kun meget svag lyd, uanset den valgte komponent.

- Kontroller, at systemet og komponenterne er tilsluttet korrekt.
- Kontroller, at både systemet og den valgte komponent er tændt.
- Kontroller, at der ikke er skruet ned for lyden.
- Tryk på MUTING for at annullere lydafbryderfunktionen.

Der høres ingen lyd fra den valgte komponent.

- Kontroller, at komponenten er sluttet korrekt til lydindgangsstikkene for den pågældende komponent.
- Kontroller, at kablerne er sat helt ind i stikkene på både komponenten og dette system.
- Kontroller, at komponenten er valgt korrekt.
- Hvis du genoptager afspilning af en disk, mens der er skruet helt op for lyden, høres der muligvis ingen lyd. I dette tilfælde skal du skru ned for lyden, slukke systemet og tænde det igen.

Lyden falder ud, eller der høres støj.

- Kontroller, at der ikke modtages lydssignaler i frekvenskurven PCM 96 kHz. Dette system understøtter ikke lydssignaler i frekvenskurven PCM 96 kHz.

Der vises intet eller et utydeligt billede på tv-skærmen.

- Du har indstillet din dvd-afspiller til progressivt format, men tv'et understøtter ikke signaler i progressivt format. I dette tilfælde skal indstillingen på dvd-afspilleren indstilles til interlace-format. Yderligere oplysninger findes i den betjeningsvejledning, der fulgte med dvd-afspilleren.
- Selvom dit tv understøtter signaler i progressivt format (525p/625p), kan billedet blive påvirket, når du vælger progressivt format på dvd-afspilleren. I dette tilfælde skal indstillingen på dvd-afspilleren indstilles til interlace-format. Yderligere oplysninger findes i den betjeningsvejledning, der fulgte med dvd-afspilleren.
- Kontroller, at tv'et er valgt korrekt.
- Indstil tv'et til den korrekte indgang.

TUNER

Der kan ikke stilles ind på radiostationer.

- Kontroller, at antennerne er tilsluttet korrekt.
- Juster antennernes vinkel.
- Tilslut eventuelt en ekstern antenne.
- Brug manuel indstilling.
- Der er ikke gemt stationer, eller de gemte stationer er blevet slettet (under indstilling ved at søge efter gemte stationer). Gem stationerne igen.

FM-modtagelsen er dårlig.

- Brug et 75-ohm koaksialkabel (ekstraudstyr) til at slutte modtageren til en udendørs FM-antenne (se nedenfor). Hvis du slutter modtageren til en udendørs antenne, skal den jordforbindes som beskyttelse mod lynnedslag. Du må ikke forbinde jordledningen til en gasledning, da dette kan medføre gasekspllosion.

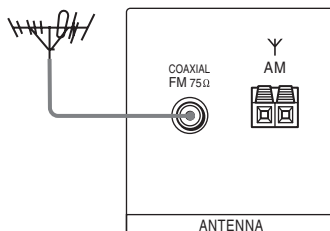

ANDET

Fjernbetjeningen virker ikke.

- Ret fjernbetjeningen mod systemets fjernbetjeningsmodtager .
- Fjern eventuelle hindringer mellem fjernbetjeningen og systemet.
- Udskift begge batterier i fjernbetjeningen, hvis de er ved at være opbrugte.
- Kontroller, at du vælger den korrekte indgang på fjernbetjeningen.

Hvis systemet stadig ikke fungerer korrekt, efter at du har forsøgt ovenstående, kan du nulstille det som følger:

Brug knapperne på enheden til denne handling.

- 1** Tryk på I/⏻ for at tænde.
- 2** Tryk på INPUT SELECTOR, VOLUME -, I/⏻ samtidigt.

"COLD RESET" vises, og systemet nulstilles. Standardindstillingerne for menuen AMP, lydfeltet og de gemte radiostationer gendannes.

Specifikationer

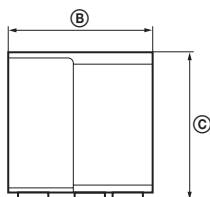
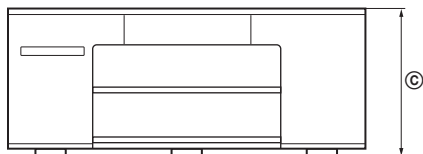
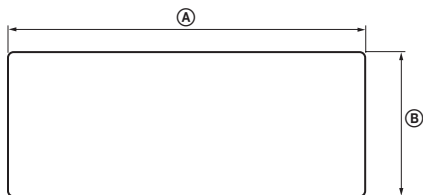

Mål: mm	A	1.205
	B	510
	C	495
Vægt: kg		64

Forstærker

Stereo	40 W + 40 W (4 ohm ved 1 kHz, DIN)
Surround (reference) effektoutput	Front: 100 W + 100 W (4 ohm ved 1 kHz, THD 10 %) Surround*: 100 W + 100 W (4 ohm ved 1 kHz, THD 10 %) Subwoofer*: 200 W (2 ohm ved 1 kHz, THD 10 %)

* Afhængigt af lydfeltindstillingerne og kilden udsendes der muligvis intet lydssignal.

Indgange (analog) TV, SAT, DVD, VIDEO	Følsomhed: 610 mV Impedans: 25 kilohm
Indgange (digital) TV, SAT, DVD, VIDEO	Impedans: 75 ohm

Tuner

System	Kvartskontrolleret digitalt PLL-synthesizersystem
FM-tuner Modtageområde	87,5 til 108,0 MHz (i intervaller på 50 kHz)
Antenne Antennestik Mellemfrekvens AM-tuner Modtageområde	FM-ledningsantenne 75 ohm, ubalanceret 10,7 MHz Europæisk model: 531 til 1.602 kHz (i intervaller på 9 kHz) Andre modeller: 530 til 1.710 kHz (i intervaller på 10 kHz) 531 til 1.602 kHz (i intervaller på 9 kHz)
Antenne Mellemfrekvens	AM-rammeantenne 450 kHz

Video

Indgange/udgange	Video: 1 Vp-p 75 ohm COMPONENT: Y: 1 Vp-p 75 ohm Pb/Cb, Pr/Cr: 0,7 Vp-p 75 ohm Understøtter 480i/480p/720p/1080i
------------------	--

Højtalere Front

Højtalersystem	Basrefleks, magnetisk afskærmet
Højtalerenhed	Keglemembran, 65 mm

Surround

Højtalersystem	Basrefleks, magnetisk afskærmet
Højtalerenhed	2 x keglemembran, 65 mm

Subwoofer

Højtalersystem	Basrefleks, magnetisk afskærmet
Højtalerenhed	2 x keglemembran, 160 mm

Generelt

Strømkraft	Europæisk model: 230 til 240 V, 50/60 Hz Andre modeller: 220 til 240 V, 50/60 Hz
Strømforsøg	Slået til: 125 W Standby: 0,3 W
Mål (ca.)	1.205 x 495 x 550 mm (b/h/d) med fremspringende dele
Vægt (ca.)	64 kg
Medfølgende tilbehør	AM-rammeantenne (1) FM-ledningsantenne (1) Optisk kabel (1) Komponentvideokabel (blåt/grønt/rødt) (1) Videokabel (gult) (1) Fjernbetjening (1) AA-batterier (R6) (2) Betjeningsvejledning (1) Kom godt i gang (kort) (1)

Design og specifikationer kan ændres uden varsel.

Ordliste

Dolby Digital

Dette biograflydformat er mere avanceret end Dolby Surround Pro Logic. I dette format udsender surroundhøjtalerne stereolyd med et udvidet frekvensområde, og der er også en uafhængig subwooferkanal til dyb bas. Formatet kaldes også "5.1", fordi subwooferkanalen er designet som en 0.1-kanal (eftersom den kun bruges, når der er behov for dybe baseffekter). Alle seks kanaler i dette format optages hver for sig for at opnå den uovertrufne kanaladskillelse. Da alle signalerne behandles digitalt, er signalforringelsen desuden mindre.

Dolby Pro Logic II

Dolby Pro Logic II opretter fem outputkanaler med fuld båndbredde ud fra 2-kanalskilder. Dette gøres ved hjælp af en avanceret matrix-surrounddekode, der udtrækker den oprindelige optagelses rumlige egenskaber uden at tilføje nye lyde, eller lydnuancer.

DTS

Digital lydkomprimeringsteknologi, der er udviklet af Digital Theater Systems, Inc. Denne teknologi er tilpasset 5.1-kanalssurroundsound. Dette format består af stereo bagkanal, og der er "discrete" subwooferkanal i formatet. DTS frembringer de samme 5.1-discrete kanaler med digital lyd af høj kvalitet. Den gode kanalseparation opnås med separat optagelse af alle kanaldata og digital behandling.

S-Force PRO Front Surround

Sonys engagement i surroundteknologien (og de mange akustiske data, der er opstået som resultat heraf) har ført til udvikling af en helt ny behandlingsmetode og avanceret DSP, der kan håndtere opgaven effektivt, som vi kalder S-Force PRO Front Surround. Sammenlignet med tidligere frontsurroundteknologier, gengiver S-Force PRO Front Surround en mere realistisk fornemmelse af afstand og rum, hvilket giver en ægte surroundsoundoplevelse, der ikke kræver baghøjtalere.

S-Master

S-Master er en fuldstændig digital forstærkerteknologi, der er udviklet af Sony. Teknologien minimerer lydfragmentering og flimren og gengiver fremragende tydelig dialog og utrolig realistisk lyd. Den kompakte forstærker understøtter en højere effektivitet og forbedret termisk ydeevne.

Øversigt over dele og knapper

Yderligere oplysninger findes p  siderne i parentes.

Frontpanel

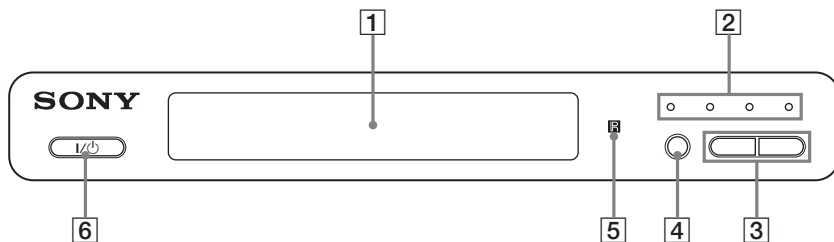

1 Frontpaneldisplay (29)

2 Indikator for lydfelt (17)

3 VOLUME +/- (24)

4 INPUT SELECTOR (24)

5  (fjernbetjeningsmodtager) (24)

6 I/O (t ndt/standby) (24)

Frontpaneldisplay

Visninger på frontpaneldisplayet



- 1 Aktuelt surroundformat.
- 2 Lyser i tilstanden SLEEP (21).
- 3 Lyser, når A/V SYNC aktiveres (16).
- 4 Lyser, når der stilles ind på en radiostation (19).
- 5 Lyser, når der stilles ind på en stereoudsendelse (19).
- 6 Lyser, når der høres radio i mono (20).

Bagpanel

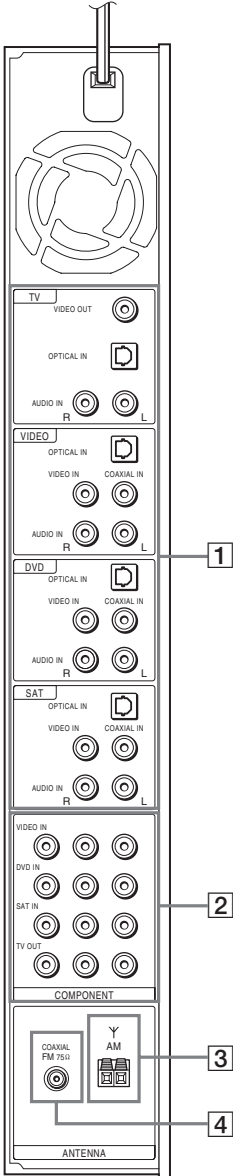

- 1 TV-/VIDEO-/DVD-/SAT-stik
- 2 COMPONENT-stik
- 3 AM-klemme
- 4 COAXIAL FM 75Ω-stik

Fjernbetjening

De beskrevne knapper kan kun bruges til betjening af forstærker. Yderligere oplysninger om knapper til betjening af tilsluttede komponenter findes på side 11.

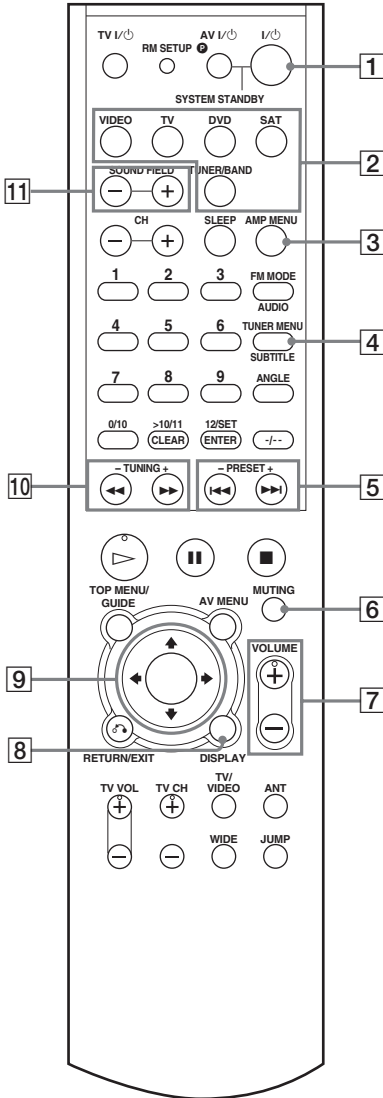

- 1 I/⏻ (tændt/standby)
- 2 Indgangsvælgere
- 3 AMP MENU (14, 15, 16, 17)
- 4 TUNER MENU (19)
- 5 PRESET +/- (19)
- 6 MUTING
- 7 VOLUME +/- (19)
Knappen VOLUME + er en blindfingermarkeringsknop.*
- 8 DISPLAY (19)
- 9 ←/↑/↓/→/ENTER (14, 15, 16, 17, 19)
- 10 TUNING +/- (19)
- 11 SOUND FIELD +/- (17)

* Brug blindfingermarkeringsknappen som referencepunkt, når du betjener systemet.

VAROITUS

Suojaa laite sateelta ja kosteudelta tulipalo- ja sähköiskuvaaran estämiseksi.

Älä sijoita laitetta suljettuun tilaan, kuten umpinaiseen kirjahyllyyn tai kaappiin.

Älä peitä laitteen tuuletusaukkoja esimerkiksi sanomalehdellä, liinalla tai verhoilla, jotta tulipalon vaara voidaan välttää. Älä myöskään aseta palavaa kynttilää laitteen päälle.

Älä sijoita laitteen päälle maljakkoa tai muita nestettä sisältäviä esineitä, jotta tulipalon tai sähköiskun vaara voidaan välttää.



Älä hävitä paristoja tavallisen kotitalousjätteen mukana vaan kemiallisia jätteitä koskevien ohjeiden mukaisesti.



Käytöstä poistetun sähkö- ja elektroniikkalaitteen hävitys (Euroopan Unioni ja muiden Euroopan maiden keräysjärjestelmät)

Symboli, joka on merkitty Tuotteeseen tai sen

pakkaukseen, osoittaa, että tätä tuotetta ei saa käsitellä talousjätteenä. Tuote on sen sijaan luovutettava sopivaan sähkö- ja elektroniikkalaitteiden kierrätyksestä huolehtivaan keräyspisteeseen. Tämän tuotteen asianmukaisen hävittämisen varmistamisella autetaan estämään sen mahdolliset ympäristöön ja terveyteen kohdistuvat haittavaikutukset, joita voi aiheutua muussa tapauksessa tämän tuotteen epäasianmukaisesta jätekäsittelystä. Materiaalien kierrätys säästää luonnonvaroja. Tarkempia tietoja tämän tuotteen kierrättämisestä saat paikallisilta ympäristöviranomaisilta.

Tässä järjestelmässä on Dolby* Digital ja Pro Logic Surround sekä DTS** Digital Surround System.

* Valmistettu Dolby Laboratoriotin lisenssillä.

”Dolby”, ”Pro Logic” ja kaksois-D-symboli ovat Dolby Laboratoriotin tavaramerkkejä.

** ”DTS” ja ”DTS Digital Surround” ovat Digital Theater Systems, Inc:n tavaramerkkejä.

VAROITUS

Älä nojaa televisioon äläkä roiku siitä, kun se on jalustalla.

Muutoin televisio voi pudota jalustan päältä ja aiheuttaa vakaviin vammoihin tai kuolemaan johtavan onnettomuuden.



Älä siirrä jalustaa silloin kun sen päällä on televisio tai jokin muu laite.

Poista televisio tai muu laite ennen kuin siirrä jalustaa. Jos et tee näin, jalusta voi kaatua ja aiheuttaa vakavia vammoja.



Varmista, että virtajohto tai kytkentäkaapeli ei jää puristuksiin television ja jalustan väliin.

- Virtajohto tai kytkentäkaapeli voi tällöin vaurioitua ja aiheuttaa tulipalon tai sähköiskun.
- Varmista jalustaa siirtäessäsi, että virtajohto tai kytkentäkaapeli ei jää puristuksiin jalustan alle.

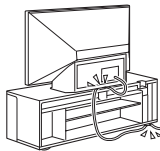

Älä kiipeä jalustan päälle.

Ylimmäinen etukansi voi irrota ja pudota jalustasta aiheuttaen vakavia vammoja.



Huomaa!

Älä astu jalustan päälle.

Jos astut, voit pudota jalustan päältä ja loukkaantua.

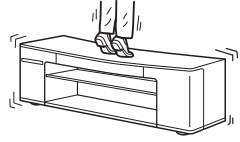

Tämä jalusta on tarkoitettu ainoastaan määritetylle televisiolle.

- Älä aseta jalustalle siihen kuulumattomia esineitä, kuten maljakkoja tai ruukkuja.
- Älä tee jalustaan muutoksia.

Huomautus kantokyvystä

Älä aseta jalustan päälle esineitä, joiden paino ylittää alla olevassa kuvassa esitetyt kantokyvyn enimmäisarajat. Muutoin jalusta voi kaatua tai särkyä.

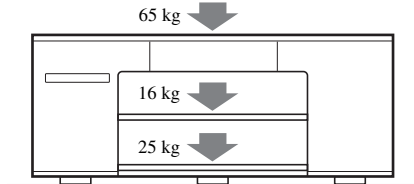

FI

Asennusta koskevia huomautuksia

- Varo jättämästä sormia tai käsiä television ja jalustan väliin.
- Jalustan kieroutumisen voi estää noudattamalla seuraavia ohjeita:
 - Asenna jalusta tukevalle ja tasaiselle alustalle.
 - Jos asetat jalustan pehmeälle alustalle, kuten maton päälle, aseta jalustan alle levy.
 - Älä aseta jalustaa suoraan auringonvaloon tai lämmityslaitteen lähelle.
 - Älä aseta jalustaa kuumaan tai kosteaan paikkaan tai ulkotiloihin.
- Jalustan siirtämisessä tarvitaan vähintään neljä henkilöä. Siirrä jalusta vasta kun olet poistanut television. Jos et tee näin, televisio voi pudota jalustalta ja aiheuttaa vakavia vammoja. Älä pidä säleiköstä kiinni, sillä se voi irrota ja aiheuttaa vakavia vammoja. Varo, etteivät sormet jää puristuksiin jalustaa siirrettäessä.

Käyttöä koskevia huomautuksia

- Älä aseta jalustan päälle kuumia esineitä. Jos teet näin, jalusta voi värjäytyä tai kieroutua.
- Pidä jalusta puhtaana pyyhkimällä se aika ajoin kuivalla, pehmeällä liinalla. Vaikeat tahrat voidaan poistaa laimennetulla pesuaineella kostutetulla liinalla, jonka jälkeen vielä pyyhitään kuivalla ja pehmeällä liinalla. Älä käytä puhdistuksessa liuottimia, kuten tinneriä tai bensiiniä, sillä ne voivat vahingoittaa jalustan pintaa.
- Jos asetat ylimmäisen etukannen lattialle, kun irrotat sen jalustasta, suojaa lattia etukäteen esim. kankaalla, jotta lattiaan ei tule jälkiä.

Paristojen asentaminen kaukosäätimeen

Voit ohjata järjestelmän toimintoja vakiovarusteena toimitettavalla kaukosäätimellä. Aseta kaksi R6 (koko AA) -paristoa paristolokeroon niin, että niiden navat + ja – tulevat oikeille puolille lokeron sisällä olevien merkintöjen mukaisesti.

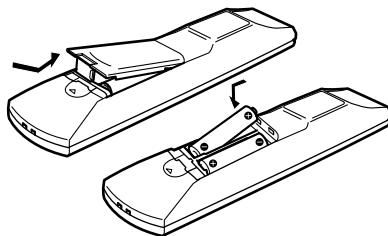

Huomautus

- Älä jätä kaukosäädintä kuumaan tai kosteaan paikkaan.
- Älä käytä uutta paristoa yhdessä vanhan kanssa.
- Varo erityisesti paristoja vaihtaessasi, ettei kaukosäätimen sisään joudu vieraita esineitä.
- Älä altista kaukosäätimen tunnistinta auringon tai valaisimien suoralle valolle. Muutoin voi seurauksena olla toimintahäiriö.
- Jos et aio käyttää kaukosäädintä pitkään aikaan, poista paristot, jotta kaukosäädin ei vioitu mahdollisen paristovuodon tai syöpmisen seurauksena.

Varotoimet

Turvallisuus

Jos laitteen sisään pääsee jokin kiinteä esine tai nesteitä, irrota vastaanotin verkkovirrasta ja vie se tarkastettavaksi asiantuntevaan huoltoliikkeeseen ennen kuin käytät sitä uudelleen.

Virtalähteet

- Varmista ennen käyttöönottoa, että vastaanottimen käyttöjännite vastaa käytettävää verkkojännitettä. Käyttöjännite on ilmaistu vastaanottimen takana olevassa nimikyltissä.
- Vastaanotin on kytkettyä virtalähteeseen (sähköverkkoon) aina, kun virtajohto on kytketty pistorasiaan, vaikka virta olisi katkaistu vastaanottimen virtakytkimellä.
- Irrota virtajohto pistorasiasta, jos et aio käyttää vastaanotinta pitkään aikaan. Tartu aina pistokkeeseen, kun irrotat virtajohdon pistorasiasta - älä koskaan vedä johdosta.
- Pistokkeen toinen piikki on turvallisuussyistä leveämpi kuin toinen, eikä pistoke sovi pistorasiaan kuin yhdessä asennossa. Jos pistoke ei sovi pistorasiaan, ota yhteyttä myyjään.
- Virtajohdon saa vaihtaa vain asiantunteva huoltoliike.
- Jos laite on kiinnitettynä pistorasiaan, se on sähköverkossa, vaikka laitteen virta olisi katkaistu.
- Asenna tämä järjestelmä siten, että virtajohto on helppo irrottaa pistorasiasta ongelmatilanteessa.

Kuumentuminen

Vaikka vastaanotin lämpenee käytössä, ei kyseessä ole vika. Jos käytät vastaanotinta pitkään korkealla äänenvoimakkuudella, kotelon yläosa, sivut ja alaosa lämpenevät huomattavasti. Älä kosketa koteloa, jottet polta itseäsi.

Sijoittaminen

- Laite tulee sijoittaa paikkaan, jossa on riittävä ilmanvaihto, jotta se ei kuumene liikaa ja sen käyttöikä piteenee.
- Älä aseta laitetta lämpöä säteilevien kohteiden lähelle tai paikkaan, jossa se saattaa joutua suoran auringonvalon, liiallisen pölyntyymisen tai iskujen kohteeksi.
- Älä aseta kotelon päälle mitään, mikä voi tukkia laitteen ilmanvaihtoaukot ja aiheuttaa toimintahäiriön.

- Ole varovainen, kun asetat laitteen käsitellylle pinnalle (esim. vahatulle, öljytylle tai kiillotetulle), sillä pinta voi tahrintua tai värjäytyä.

Käyttäminen

- Katkaise virta ja irrota virtajohto ennen kuin kytket vastaanottimen muihin laitteisiin.
- Kullekin tuloliitännälle määritetyt äänikentät sekä esiviritetyt kanavat säilyvät noin päivän, vaikka virtajohto olisikin irrotettu.

Puhdistaminen

Puhdista laitteen kotelo, paneeli ja painikkeet mietoon pesuaineliukseen kostutetulla pehmeällä liinalla. Älä käytä puhdistusliinoja, -jauhetta tai liuotinta, kuten alkoholia tai bensiiniä.

Jos sinulla vastaanottimeen liittyviä kysymyksiä tai ongelmia, ota yhteys lähimpään Sony-jälleenmyyjään.

Sisällysluettelo

VAROITUS	3
Huomaa!.....	3
Varotoimet	5

Kytettyjen laitteiden ohjaaminen

Kaukosäätimen ohjelmoiminen televisiota varten (vain Sonyn televisiot).....	7
(Input SYNC)	
Kaukosäätimen ohjelmointi	8
Kytettyjen laitteiden ohjaaminen	11

Asetukset ja säädöt

AMP-valikon käyttäminen.....	14
Kaiuttimien asennus.....	14
Äänen kuunteleminen alhaisella voimakkuudella	15
(AUDIO DRC)	
Multiplex-lähetysäänen kuunteleminen	15
(DUAL MONO)	
Kuvan ja äänen välisen viiveen säätäminen	16
(A/V SYNC)	
Etupaneelin näytön kirkkauden muuttaminen	17
(DIMMER)	
Äänikentän valitseminen.....	17

Muut toiminnot

Radion kuunteleminen	19
RDS (Radio Data System) -järjestelmän käyttäminen	21
(Eurooppalainen malli)	
Uniajastimen käyttäminen	21

Lisätietoja

Vianmääritys	22
Tekniset tiedot.....	24
Sanasto	25
Osat ja painikkeet.....	27

Kytkettyjen laitteiden ohjaaminen

Kaukosäätimen ohjelmoiminen televisiota varten (vain Sonyn televisiot)

(Input SYNC)

Jos kytket Sonyn television, ohjelmoi kaukosäädin seuraavien ohjeiden mukaan. Television ohjelmalähde valitaan automaattisesti (Input SYNC).

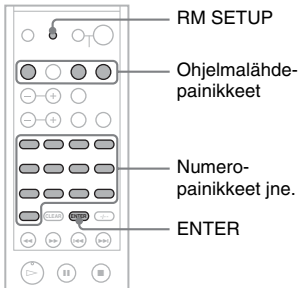

- 1** Paina sen laitteen ohjelmalähdepainiketta, jonka haluat vaihtaa pitäen samalla RM SETUP -painiketta painettuna.

Ilmaisin syttyy.

Huomautus

- Paina RM SETUP -painiketta teräväkärkisellä esineellä.

- 2** Katso alla olevasta taulukosta, mikä kaukosäätimen painike vastaa sitä television tuloliitäntää, johon olet laitteen kytkenyt ja paina sitten kyseistä painiketta.

Television tuloliitäntä*	Kaukosäätimen painike
VIDEO 1	1
VIDEO 2	2
VIDEO 3	3

Television tuloliitäntä*	Kaukosäätimen painike
VIDEO 4	4
VIDEO 5	5
VIDEO 6	6
VIDEO 7	7
VIDEO 8	8
COMPONENT 1	9
COMPONENT 2	AUDIO
COMPONENT 3	SUBTITLE
COMPONENT 4	ANGLE

* Televisioiden tuloliitäntöjen nimet voivat vaihdella televisiomallien mukaan.

- 3** Paina ENTER.

Ilmaisin vilkkahtaa kahdesti ja kaukosäädin poistuu ohjelmointitilasta automaattisesti.

Jos haluat poistaa tämän toiminnon käytöstä

Paina ENTER samalla, kun pidät 0-painiketta pohjassa vaiheessa 2. Television ohjelmalähdetä ei valita automaattisesti, vaikka ohjelmalähdepainikkeita painetaan.

Kaukosäätimen ohjelmointi

Voit ohjelmoida kaukosäätimen muuttamalla koodia, niin että se toimii muidenkin kuin Sony:n laitteiden kanssa. Kun ohjaussignaali on tallennettu muistiin, voit käyttää laitteita järjestelmän osana.

Voit lisäksi ohjelmoida kaukosäätimen sellaisia Sony:n laitteita varten, joita ei kaukosäätimellä ei voi ohjata. Huomaa, että kaukosäätimellä voi ohjata ainoastaan sellaisia laitteita, jotka vastaanottavat infrapunasäteitä.

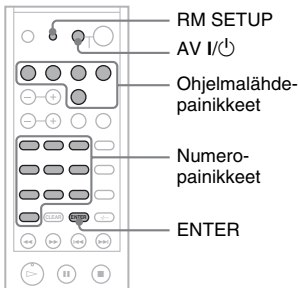

1 Paina AV I/II samalla, kun pidät RM SETUP -painiketta painettuna.

Ilmaisin syttyy.

Huomautus

- Paina RM SETUP -painiketta teräväkärkisellä esineellä.

2 Paina sen laitteen ohjelmälähdepainiketta, jota haluat ohjata.

Jos esimerkiksi haluat ohjata DVD-soitinta, paina DVD.

3 Syötä numeropainikkeilla sen laitteen tai valmistajan koodi, jota haluat ohjata (tai jokin koodeista, jos niitä on useampia kuin yksi).

Katso sivujen 9–11 taulukoita, jos haluat lisätietoja koodeista ja niiden vastaavuudesta laitteisiin ja laitteiden valmistajiin (koodien ensimmäinen numero viittaa laitteen luokkaan ja kaksi viimeistä numeroa laitteen valmistajaan).

4 Paina ENTER.

Kun koodi on vahvistettu, ilmaisin vilkkahtaa kahdesti ja kaukosäädin poistuu ohjelmointitilasta automaattisesti.

5 Toista vaiheet 1 - 4, jos haluat ohjata muita laitteita.

Ohjelmoinnin peruuttaminen

Paina RM SETUP missä tahansa vaiheessa. Kaukosäädin poistuu ohjelmointitilasta automaattisesti.

Ohjelmälähteen aktivoiminen ohjelmoinnin jälkeen

Aktivoi haluamasi ohjelmälähde painamalla sille ohjelmoitua painiketta.

Tarkasta seuraavat, jos ohjelmointi ei onnistunut:

- Jos ilmaisin ei syty vaiheessa 1, paristot ovat lopussa. Vaihda molemmat paristot.
- Jos ilmaisin välkähtää nopeasti 4 kertaa peräkkäin koodia syötettäessä, on tapahtunut virhe. Aloita uudelleen vaiheesta 1.

Huomautus

- Ilmaisim sammuu, kun oikeaa painiketta painetaan.
- Jos painat useita ohjelmälähdepainikkeita vaiheessa 2, vain viimeinen painallus huomioidaan.
- Jos painat TV I/II vaiheessa 2, vain TV VOL +/- -, TV CH +/- -, TV/VIDEO- ja WIDE-painikkeet ohjelmoidaan uudelleen.
- Jos painat ohjelmälähdepainiketta vaiheessa 3, uusi ohjelmälähde valitaan ja toiminto siirtyy takaisin vaiheen 3 alkuun.
- Koodeja syötettäessä vain ensimmäiset kolme numeroa huomioidaan.

Kaukosäätimen muistin tyhjentäminen

Jos haluat poistaa kaikki ohjelmoinnit, voit palauttaa kaukosäätimen tehdasasetukset seuraavasti.

Paina VOLUME \downarrow , I/☺ ja AV I/☺ samaan aikaan.

Ilmaisin välkähtää kolme kertaa ja sammuu sitten.

Laitteita ja laitteiden valmistajia vastaavat koodit

Käytä alla olevan taulukon koodeja, kun ohjaat muita kuin Sonyn laitteita ja sellaisia Sonyn laitteita, joita kaukosäätimellä ei voi tavallisesti ohjata. Laitteita varten voi olla useita koodeja, koska eri mallin tai vuosimallin laitteet vastaanottavat erilaisia kaukosäätimen signaaleja. Jos kaukosäätimen ohjelmointi ei onnistu yhdellä koodilla, kokeile toista.

Huomautus

- Koodit perustuvat kunkin merkin viimeisimpään saatavilla olevaan tietoon. On kuitenkin olemassa mahdollisuus, että jokin laite ei kykene vastaanottamaan yhtä tai useampaa koodia.
- Ohjelmalähdepainikkeet eivät ehkä toimi joidenkin tiettyjen laitteiden kanssa.

CD-soittimen ohjaaminen

Valmistaja	Koodi(t)
SONY	101, 102, 103
DENON	104, 123
JVC	105, 106, 107
KENWOOD	108, 109, 110
MARANTZ	116
ONKYO	112, 113, 114
PIONEER	117
YAMAHA	120, 121, 122

DAT-nauhurin ohjaaminen

Valmistaja	Koodi(t)
SONY	203
PIONEER	219

MD-soittimen ohjaaminen

Valmistaja	Koodi(t)
SONY	301

Kasettinauhurin ohjaaminen

Valmistaja	Koodi(t)
SONY	201, 202
DENON	204, 205
NAKAMICHI	210
PIONEER	213, 214
YAMAHA	217, 218

Videonauhurin ohjaaminen

Valmistaja	Koodi(t)
SONY	701, 702, 703, 704, 705, 706
AKAI	707, 708, 709, 759
EMERSON	711, 712, 713, 714, 715, 716, 750
FISHER	717, 718, 719, 720
GENERAL ELECTRIC	721, 722, 730
GOLDSTAR/LG	723, 753
HITACHI	722, 725, 729, 741
JVC	726, 727, 728, 736
MAGNAVOX	730, 731, 738
MITSUBISHI/MGA	732, 733, 734, 735
PANASONIC	729, 730, 737, 738, 739, 740
PHILIPS	729, 730, 731
PIONEER	729
RCA/PROSCAN	722, 729, 730, 731, 741, 747
SAMSUNG	742, 743, 744, 745
SANYO	717, 720, 746
SHARP	748, 749
TOSHIBA	747, 755, 756
ZENITH	754

DVD-soittimen ohjaaminen

Valmistaja	Koodi(t)
SONY	401, 402, 403
PANASONIC	406, 408
PHILIPS	407
PIONEER	409
TOSHIBA	404
DENON	405

DVD-tallentimen ohjaaminen

Valmistaja	Koodi(t)
SONY	403

Television ohjaaminen

Valmistaja	Koodi(t)
SONY	501
DAEWOO	504, 505, 506, 515, 544
FISHER	508
GOLDSTAR/LG	503, 511, 512, 515, 534, 544
HITACHI	513, 514, 515, 544
JVC	516
MAGNAVOX	503, 518, 544
MITSUBISHI/MGA	503, 519, 544
NEC	503, 520, 544
PANASONIC	509, 524
PHILIPS	515, 518
PIONEER	509, 525, 526
RCA/PROSCAN	510, 527, 529, 544
SAMSUNG	503, 515, 531, 532, 533, 534, 544
SANYO	508, 545, 547
SHARP	535
THOMSON	530, 537, 547
TOSHIBA	535, 541
ZENITH	542, 543

Satelliittiviritimen tai kaapelivastaanottimen ohjaaminen

Valmistaja	Koodi(t)
SONY	801, 802, 803, 804, 821, 822, 823, 824, 825
JERROLD/G.I.	806, 807, 808, 809, 810, 811, 812, 813, 814
PANASONIC	818
RCA	805, 819
S. ATLANTA	815, 816, 817

Radioviritimen ohjaaminen

Valmistaja	Koodi(t)
SONY	001, 004, 005

Kiintolevytallentimen ohjaaminen

Valmistaja	Koodi(t)
SONY	307, 308, 309

Blu-ray-tallentimen ohjaaminen

Valmistaja	Koodi(t)
SONY	310, 311, 312

Kytkettyjen laitteiden ohjaaminen

Voit ohjata kytkettyjä laitteita tämän järjestelmän kaukosäätimellä.

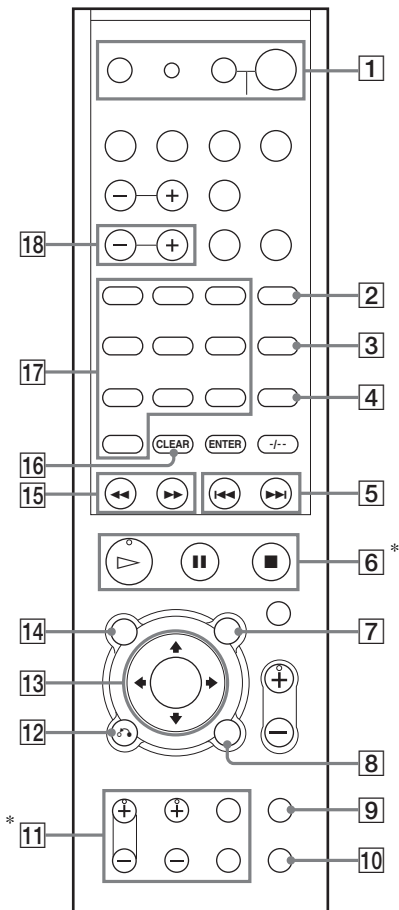

* Painikkeissa \triangleright , TV VOL+ ja TV CH+ on kosketuspisteet. Kosketuspistettä voi käyttää apuna käytettäessä järjestelmää ja muita ääni- ja kuvalaitteita.

Yleiset toiminnot

Kaukosäätimen painike	Toiminto
1 AV I/⏻	Kytkee tai katkaisee ääni- ja kuvalaitteiden virran.
1 SYSTEM STANDBY (Paina AV I/⏻ ja I/⏻ yhtä aikaa)	Katkaisee tämän järjestelmän sekä muiden Sonyn ääni- ja kuvalaitteiden virran.
7 AV MENU	Tuo valikon näkyviin.

DVD-tallentimen tai DVD-soittimen ohjaaminen

Kaukosäätimen painike	Toiminto
2 AUDIO	Muuttaa äänen Multiplex-ääneksi tai kaksikieliseksi.
3 SUBTITLE	Vaihtaa tekstityksen.
4 ANGLE	Valitsee katselukulman tai vaihtaa kuvakulmaa.
5 ◀▶▶▶	Ohittaa jakson.
6 Toistotilan painikkeet	▷ (toisto)/ (tauko)/ ■ (pysäytys)
8 DISPLAY	Valitsee televisioruudussa näkyvät tiedot.
12 RETURN/⏪/EXIT	Palaa edelliseen valikkoon.
13 ◀/▶/⏪/⏩/ENTER	Valitsee valikon vaihtoehdot ja ottaa valinnat käyttöön.
14 TOP MENU	Näyttää DVD-nimikkeen.
15 ◀▶▶▶	Etsii jaksoja joko eteen- tai taaksepäin.
16 CLEAR	Korjaa virheen, jos olet painanut väärää numeropainiketta tai palaa jatkuvaan toistoon.

Television ohjaaminen

Kaukosäätimen painike	Toiminto
1 TV I/⏻	Kytkee tai katkaisee television virran.
2 AUDIO	Muuttaa äänen Multiplex-ääneksi, kaksikieliseksi tai monikanavaiseksi televisioääneksi.
8 DISPLAY	Valitsee televisioruudussa näkyvät tiedot.
11 TV/VIDEO	Valitsee ohjelmalähteen: televisio tai ulkoinen kuvalähde.
11 TV CH +/-	Valitsee televisiokanavan.
11 TV VOL +/-	Säätää television äänenvoimakkuuden.
11 WIDE	Valitsee laajakuvatilan.
17 Numeropainikkeet	Valitsee kanavanumerot.
18 CH +/-	Valitsee kanavat.

Satelliittiviritimen ohjaaminen

Kaukosäätimen painike	Toiminto
10 JUMP	Vaihtaa edellisten ja nykyisten kanavien välillä.
12 EXIT	Poistuu valikosta.
13 ◀/▶/⏪/⏩/ENTER	Valitsee valikon vaihtoehdot ja ottaa valinnat käyttöön.
14 GUIDE	Tuo ohjausvalikon näkyviin.
17 Numeropainikkeet	Valitsee kanavanumerot.
18 CH +/-	Valitsee kanavat.

Videonaurhurin ohjaaminen

Kaukosäätimen painike	Toiminto
2 AUDIO	Muuttaa äänen Multiplex-ääneksi tai kaksikieliseksi.
6 Toistotilan painikkeet	▷ (toisto)/ (tauko)/ ■ (pysäytys)
8 DISPLAY	Valitsee televisioruudussa näkyvät tiedot.

Kaukosäätimen painike	Toiminto
9 ANT	Valitsee antenniliitännän kautta lähetettävän signaalin: televisiosignaali tai videonauhurin ohjelma.
13 ←/↑/↓/→/ENTER	Valitsee valikon vaihtoehdot ja ottaa valinnat käyttöön.
15 ◀◀/▶▶	Kelaa eteen- tai taaksepäin.
18 CH +/-	Valitsee kanavat.

Äänilaitteiden ohjaaminen

Kaukosäätimen painike	Toiminto
5 ◀◀/▶▶	Ohittaa raidan.
6 Toistotilan painikkeet	▷ (toisto)/■ (tauko)/■ (pysäytys)
15 ◀◀/▶▶	Etsii raitoja joko eteen- tai taaksepäin.
17 Numeropainikkeet	Valitsee raitojen numerot. 0/10 valitsee raidan 10.

Huomautus

- Yllä olevat selitykset ovat vain esimerkkejä. Yllä kuvatut toiminnot eivät ehkä ole mahdollisia laitteen ominaisuuksista riippuen tai ne voivat olla erilaisia kuin kuvauksissa.
- Ennen kuin otat järjestelmän käyttöön painamalla ←/↑/↓/→, paina ensin AMP MENU -painiketta. Jos haluat käyttää muita laitteita, paina ohjelmälähdepainikkeita ja AV MENU- tai TOP MENU/GUIDE -painiketta ensin.

Asetukset ja säädöt

AMP-valikon käyttäminen

Voit määrittää seuraavat asetukset kaukosäätimen AMP MENU -painikkeella. Oletusasetukset on alleviivattu.

AMP MENU

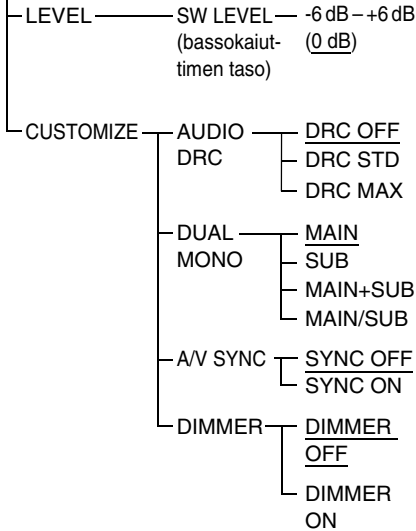

- 1** Avaa AMP-valikko painamalla AMP MENU.
- 2** Valitse vaihtoehto ja asetus painamalla toistuvasti $\leftarrow/\rightarrow/\uparrow/\downarrow$.
- 3** Poistu AMP-valikosta painamalla AMP MENU.

Seuraavilla sivulla on tietoja kustakin asetuksesta.

Kaiuttimien asennus

Voit säätää bassokaiuttimen tasoa. Tätä asetusta käytetään kaikissa äänikentissä.

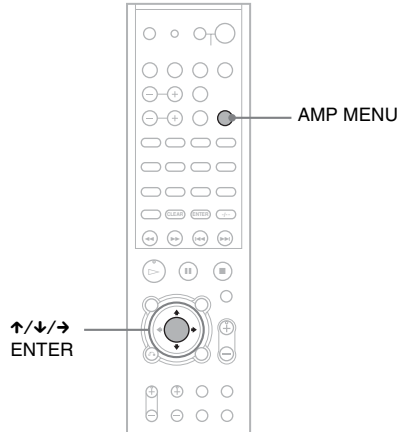

- 1** Aloita monikanavaisessa muodossa koodatun tiläänilähteen toisto (esim. DVD).
- 2** Paina AMP MENU.
- 3** Paina \downarrow/\uparrow toistuvasti, kunnes näkyviin tulee "LEVEL" ja paina sitten ENTER tai \rightarrow .

Näkyviin tulee "SW LEVEL (bassokaiuttimen taso)".

- 4** Paina ENTER tai \rightarrow .
- 5** Kuuntele ääntä ja valitse samalla haluamasi asetus painamalla toistuvasti \downarrow/\uparrow .

Oletusasetus: 0 dB

Voit säätää arvoa 1 dB:n välein välillä -6 dB - +6 dB.

- 6** Paina ENTER tai AMP MENU. AMP-valikko poistuu näytöstä.

Äänen kuunteleminen alhaisella voimakkuudella

(AUDIO DRC)

Kaventaa ääniraidan dynaamista aluetta. Ominaisuus on hyödyllinen, kun katselet elokuvia öisin hiljaisella äänenvoimakkuudella.

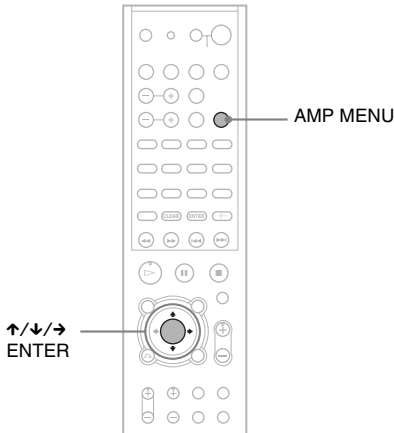

- 1** Paina AMP MENU.
- 2** Paina ↑/↓ toistuvasti, kunnes näkyviin tulee "CUSTOMIZE" ja paina sitten ENTER tai →.
- 3** Paina ↑/↓ toistuvasti, kunnes näkyviin tulee "AUDIO DRC" ja paina sitten ENTER tai →.
- 4** Valitse asetus ↓/↑-painikkeilla.
 - DRC OFF: Dynaamista aluetta ei pakata.
 - DRC STD: Toistaa ääniraidan äänittäjän tarkoittamalla dynaamisella alueella.
 - DRC MAX: Pakkaa dynaamisen alueen täysin.
- 5** Paina ENTER tai AMP MENU.
AMP-valikko poistuu näytöstä.

Huomautus

- AUDIO DRC on käytettävissä vain Dolby Digital -lähteissä.

Multiplex-lähetysäänien kuunteleminen

(DUAL MONO)

Voit kuunnella multiplex-lähetysääntä, jos järjestelmä vastaanottaa AC-3-multiplex-lähetysignaalin.

Huomautus

- AC-3-signaalin vastaanottoa varten järjestelmään on kytkettävä digitaalinen satelliittiviritin optisella- tai koaksiaalikaapelilla ja asetettava digitaalisen satelliittiviritimen digitaaliseksi lähetyksimuodoksi AC-3.

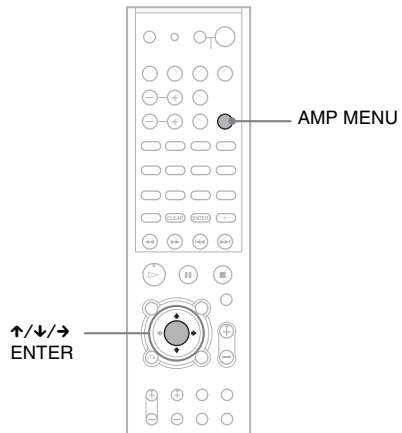

- 1** Paina AMP MENU.
- 2** Paina ↓/↑ toistuvasti, kunnes näkyviin tulee "CUSTOMIZE" ja paina sitten ENTER tai →.
- 3** Paina ↓/↑ toistuvasti, kunnes näkyviin tulee "DUAL MONO" ja paina sitten ENTER tai →.
- 4** Valitse haluamasi ääni ↓/↑-painikkeilla.
 - MAIN: Vain pääkanava toistetaan.
 - SUB: Vain kakkoskanava toistetaan.
 - MAIN+SUB: Pää- ja kakkoskanavan äänet toistetaan yhdessä.

- MAIN/SUB: Pää-ääni toistetaan vasemmasta kaiuttimesta ja kakkosääni oikeasta kaiuttimesta.

- 5** Paina **ENTER** tai **AMP MENU**.
AMP-valikko poistuu näytöstä.

Kuvan ja äänen välisen viiveen säätäminen

(A/V SYNC)

Jos kuva ja ääni eivät vastaa toisiaan, voit säätää niiden välisen viiveen.

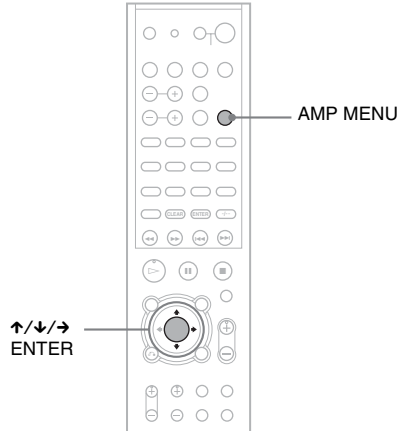

- 1** Paina **AMP MENU**.
- 2** Paina **↓/↑** toistuvasti, kunnes näkyviin tulee "CUSTOMIZE" ja paina sitten **ENTER** tai **→**.
- 3** Paina **↑/↓** toistuvasti, kunnes näkyviin tulee "A/V SYNC" ja paina sitten **ENTER** tai **→**.
- 4** Valitse asetus **↑/↓**-painikkeilla.
 - SYNC OFF: Säätö ei ole käytössä.
 - SYNC ON: Kuvan ja äänen välinen säätö on käytössä.
- 5** Paina **ENTER** tai **AMP MENU**.
AMP-valikko poistuu näytöstä.

Huomautus

- Tämä toiminto ei ole käytettävissä kaikkien tietovirtojen kohdalla.

Etupaneelin näytön kirkkauden muuttaminen

(DIMMER)

Etupaneelin näytön kirkkaus voidaan asettaa 2 tasolle.

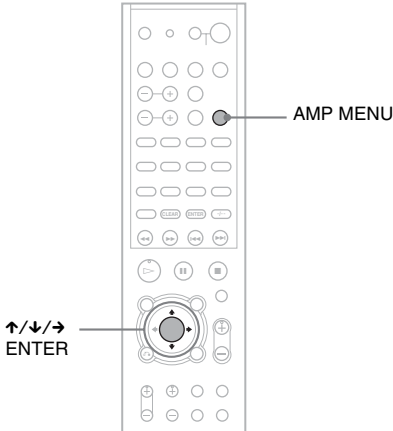

- 1** Paina AMP MENU.
- 2** Paina ↓/↑ toistuvasti, kunnes näkyviin tulee "CUSTOMIZE" ja paina sitten ENTER tai →.
- 3** Paina ↑/↓ toistuvasti, kunnes näkyviin tulee "DIMMER" ja paina sitten ENTER tai →.
- 4** Valitse etupaneelin näytön kirkkaus ↑/↓-painikkeilla.
 - DIMMER OFF: Kirkkaasti valaistu.
 - DIMMER ON: Himmeästi valaistu.Poistaa valaistuksen käytöstä, kun virta on katkaistu.
- 5** Paina ENTER tai AMP MENU.
AMP-valikko poistuu näytöstä.

Äänikentän valitseminen

Äänikentän ilmaisin

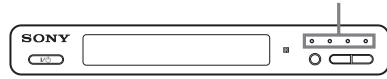

Tämä järjestelmä tuottaa 5.1-kanavaisen tiläänen. Voit toistaa etutilaäänien helposti valitsemalla jonkin järjestelmän esiohjelmoiduista äänikentistä. Voit nauttia elokuvateatterin äänentoistosta kotonasi.

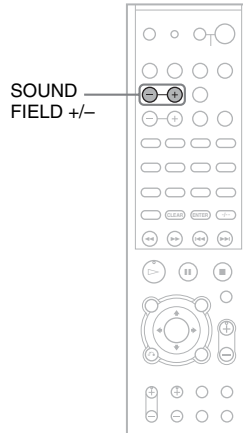

Etutilaäänien toistaminen äänikentän avulla

Paina SOUND FIELD +/-.

Käytössä oleva äänikenttä tulee näkyviin.

Paina SOUND FIELD +/- toistuvasti, kunnes haluamasi äänikenttä tulee näkyviin. Valitun äänikentän ilmaisin syttyy etupaneelissa*.

* Kun painat SOUND FIELD +/- äänikenttäasetuksen ollessa AUTO, AUTO-ilmaisin ja valitun äänikentän ilmaisin (FRONT SURROUND tai 2CH STEREO) sytyvät.

Käytettävissä olevat äänikentät

Äänikenttä	Näyttö
AUTO	AUTO MODE
FRONT SURROUND	FRONT SURR*
2CH STEREO	2CH STEREO
NEWS	NEWS

* Käyttää S-Force PRO Front Surround -teknologiaa.

Tietoja S-Force PRO Front Surround -teknologiasta

Aivan uutta signaalikäsittely- ja DSP-tekniikkaa sisältävä S-Force PRO Front Surround -teknologia perustuu Sonyn pitkäaikaiseen sitoutumiseen tilääniteknologian kehittämiseen (ja sen tuloksena saatiin valtava määrä akustiikkatietoutta). Aiempiin tilääniteknologioihin verrattuna S-Force PRO Front Surround välittää todemmukaisemman etäisyyden ja tilan tunnun, jolloin tuloksena on aito tiläänikokemus ilman takakaiuttimia.

Alkuperäisen äänen automaattinen toisto

■ AUTO

Tässä tilassa äänikenttä valitaan automaattisesti vastaanotettavan äänisignaalin mukaan.

Etutiläänen kuunteleminen

■ FRONT SURROUND

Tilääni kuuluu FRONT SURROUND -alueella, kuten kuvasta ilmenee.

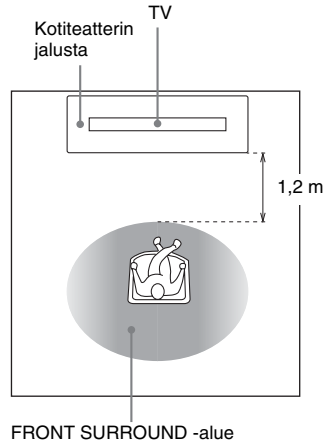

2-kanavaisten lähteiden kuunteleminen

■ 2CH STEREO

Tämä tila tuottaa 2-kanavaisen äänen äänisignaalin tyypistä riippumatta.

Äänilähteiden kuunteleminen television kautta

■ NEWS

Tässä tilassa television ääni toistetaan selkeänä puheääninä, kuten uutis- tai draamaohjelmissa.

Vinkki

- Järjestelmä muistaa viimeisen äänikentän, joka on valittu kullekin ohjelmälähteelle. TUNER-tilassa valitaan sama äänikenttä sekä FM-että AM-taajuuksille.

Radion kuunteleminen

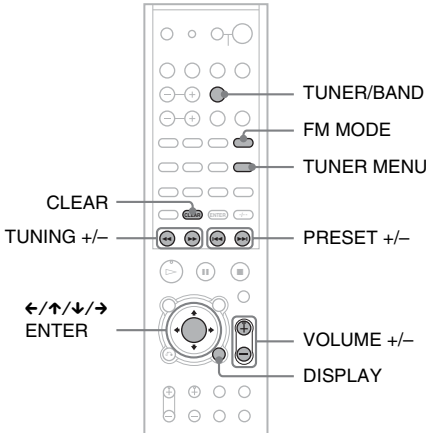

Radioasemien esivirtittäminen

Voit esivirtittää 20 FM-asemaa ja 10 AM-asemaa. Varmista ennen virtittämistä, että äänenvoimakkuus on säädetty minimiin.

- 1** Paina **TUNER/BAND** toistuvasti, kunnes haluamasi taajuusalue tulee näkyviin.
- 2** Pidä **TUNING +/-** painettuna, kunnes automaattinen haku alkaa. Haku päättyy, kun laite virittää löytyneen aseman. Ilmaisimet "TUNED" ja "ST" (stereoääninen ohjelma) tulevat näkyviin.



- 3** Paina **TUNER MENU** toistuvasti, kunnes näkyviin tulee "Memory?".

- 4** Paina **ENTER**.

Esiin tulee kanavan pikavalintanumero.



- 5** Valitse haluamasi pikavalintanumero **↑/↓**-painikkeilla.



- 6** Paina **ENTER**.

Asema tallentuu muistiin.



- 7** Tallenna muut asemat toistamalla vaihteita 1–6.

Pikavalintanumeron muuttaminen

Aloita uudelleen vaiheesta 1.

Huomautus

- Pidä virtajohto erillään FM- ja AM-antenneista, kun esivirtität radioasemia.

Radion kuunteleminen

Esivirtitä ensin asemat laitteen muistiin (lisätietoja on kohdassa "Radioasemien esivirtittäminen" (sivulla 19)).

- 1** Paina **TUNER/BAND** toistuvasti, kunnes näkyviin tulee "FM" tai "AM". Käyttöön tulee viimeksi kuunneltu asema.



- 2** Valitse haluamasi esiviritetty asema painamalla toistuvasti **PRESET +** tai **-**. Aina kun painat painiketta, laite siirtyy johonkin esiviritettyyn asemaan.
- 3** Säädä äänenvoimakkuutta painamalla **VOLUME +/-**.

Radion sammuttaminen

Paina **I/⏻**.

Muiden kuin esiviritettyjen asemien kuunteleminen

Käytä manuaalista tai automaattista viritystä vaiheessa 2.

Voit käyttää manuaalista säätöä painamalla toistuvasti painiketta TUNING + tai –.

Voit virittää automaattisesti pitämällä TUNING + tai – painettuna. Lopeta automaattinen viritys painamalla TUNING + tai –.

Vinkki

- Jos FM-ohjelmassa on häiriöitä, paina FM MODE, kunnes etupaneelin näyttöön tulee ”MONO”. Tämän jälkeen ääni ei ole stereofoninen, mutta vastaanotto on parempi. Voit palauttaa stereoäänen painamalla painiketta uudelleen.
- Voit parantaa vastaanottoa suuntaamalla antennit uudelleen.

Esiviritettyjen asemien nimeäminen

Voit antaa nimen esiviritetylle asemalle. Nimi (esimerkiksi ”XYZ”) näkyy, kun asema valitaan. Kullekin esiviritetylle asemalle voi määrittää vain yhden nimen.

- 1 Paina TUNER/BAND toistuvasti, kunnes näkyviin tulee ”FM” tai ”AM”.**
Käyttöön tulee viimeksi kuunneltu asema.
- 2 Valitse nimettävä esiviritetty asema painamalla toistuvasti painiketta PRESET + tai –.**
- 3 Paina TUNER MENU.**
- 4 Paina **←/↑/↓/→** toistuvasti, kunnes näytössä lukee ”Name In?”.**
- 5 Paina ENTER.**
- 6 Luo nimi kohdistinpainikkeilla.**
Valitse merkki **↑/↓**-painikkeilla ja siirrä sitten kohdistinta **→**-painikkeella.
Radioaseman nimeen voi lisätä kirjaimia, numeroita ja erikoismerkkejä.

Jos teet virheen

Paina **←/→** toistuvasti, kunnes muutettava merkki alkaa vilkkua ja valitse sitten haluamasi merkki **↑/↓**-painikkeilla.

Voit poistaa merkin painamalla **←/→** toistuvasti, kunnes poistettava merkki vilkkuu, ja painamalla sitten CLEAR-painiketta.

7 Paina ENTER.

Aseman nimi tallentuu muistiin.

Vinkki

- Voit tarkastaa taajuuden painamalla toistuvasti DISPLAY.

AM-viritysvälin muuttaminen (ei koske Euroopassa myytävää mallia)

AM-viritysväliksi voi asettaa arvon 10 kHz tai 9 kHz.

Voit muuttaa AM-viritysväliä valitsemalla ensin minkä tahansa AM-aseman ja sammuttamalla sitten järjestelmän painamalla järjestelmän **I/⏻**-painiketta. Kytke järjestelmän virta painamalla järjestelmän **I/⏻**-painiketta samalla kun painat INPUT SELECTOR -painiketta. Jos muutat viritysvälin, esiviritetyt AM-asetat häviävät. Voit määrittää viritysvälin uudelleen toistamalla edellä kuvatut toiminnot.

RDS (Radio Data System) -järjestelmän käyttäminen

(Eurooppalainen malli)

Mikä on RDS (Radio Data System) -järjestelmä?

RDS (Radio Data System) -järjestelmä on yleislähetyspalvelu, jonka avulla radioasemat voivat lähettää normaalin ohjelmasignaalin lisäksi myös muuta tietoa. Tällä virittimellä voi käyttää monia RDS-ominaisuuksia, kuten aseman nimen näyttöä. RDS-ominaisuudet ovat käytettävissä vain FM-asemissa.*

Huomautus

- RDS-ominaisuudet eivät ehkä toimi oikein, jos asema ei välitä RDS-signaalia oikein tai jos signaali on heikko.
- * Kaikki FM-asemat eivät tarjoa RDS-palvelua eivätkä samanlaisia palveluja. Jos RDS-järjestelmä ei ole sinulle tuttu, kysy paikallisilta radioasemilta tietoja alueesi RDS-palveluista.

RDS-lähetysten vastaanottaminen

Valitse asema FM-alueelta.

Kun virität aseman, joka tarjoaa RDS-palveluja, aseman nimi* näkyy TUNER-tiedoissa.

- * Jos RDS-lähetystä ei vastaanoteta, aseman nimi ei ehkä näy näytössä.

Uniajastimen käyttäminen

Voit määrittää laitteen sammumaan määrättyä ajankohtana, joten voit nukahtaa musiikkia kuunnellen. Ajan voi määrittää 10 minuutin tarkkuudella.

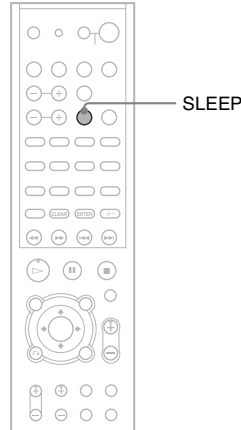

Paina SLEEP.

Kun painiketta painetaan, minuuttinäyttö (jäljellä oleva aika) muuttuu seuraavasti:

SLEEP 90M → SLEEP 80M → SLEEP 70M
↑ ↓
SLEEP OFF ← SLEEP 10M SLEEP 60M

Jäljellä olevan ajan tarkastaminen

Paina SLEEP kerran.

Jäljellä olevan ajan muuttaminen

Valitse haluamasi aika painamalla SLEEP toistuvasti.

Uniajastintoiminnon peruuttaminen

Paina SLEEP toistuvasti, kunnes näkyviin tulee "SLEEP OFF".

Huomautus

- Tämä toiminto koskee vain tätä järjestelmää, ei kytkettyä televisiota tai muita laitteita.

Lisätietoja

Vianmääritys

Jos jokin seuraavista ongelmista ilmenee laitteen käytön aikana, yritä ratkaista ongelma näiden vianmääritysohjeiden avulla, ennen kuin viet laitteen huoltoon. Jos ongelma ei ratkea, ota yhteys lähimpään Sony-jälleenmyyjään.

Yleistä

Virta ei kytkedy.

- Tarkasta, että virtajohto on kytketty kunnolla.

Ilmoitukset ”PROTECT” ja ”UNPLUG” tulevat näkyviin vuorotellen.

- Irrota virtajohto välittömästi pistorasiasta ja tarkasta, etteivät järjestelmän ilmanvaihtoaukot ole tukkeessa. Kun olet korjannut mahdolliset ongelmat, kytke virtajohto uudelleen ja kytke laitteeseen virta. Jos ongelman syytä ei löydy, ota yhteys lähimpään Sonyn jälleenmyyjään.

Dolby Digital- tai DTS-monikanavaääntä ei kuulu.

- Tarkasta, että toistettava DVD-levy tms. on tallennettu Dolby Digital- tai DTS-muodossa.
- Jos kytket DVD-soittimen tms. tämän järjestelmän digitaalisiin tuloliitäntöihin, tarkasta kytkettävän laitteen ääniasetukset (äänen lähetysohjeet).
- Varmista, että DVD-soitin valitsee oikeat asetukset. (Koekuuntele ääni DVD-valikon kautta.)

Tilaaäni ei kuulu.

- Varmista, että äänikenttätoiminto on käytössä painamalla SOUND FIELD +/-.
- Äänikenttä ei ehkä toimi kaikkien digitaalisten signaalien kanssa.

Yksi etukaiutin on mykkä.

- Tarkasta, että laite on kytketty kyseiselle laitteelle tarkoitettuihin tuloliitäntöihin oikein.
- Tarkasta, että liittimet on kytketty liitäntöihin kunnolla sekä laitteessa että järjestelmässä.

Vasemman ja oikean puolen äänet ovat epätasapainossa tai väärinpäin.

- Tarkasta, että järjestelmän osat on liitetty oikein ja kunnolla.
- Säädä LEVEL-valikon tasapainoasetukset.

Etukaiuttimista ei kuulu ääntä tai ääni on hyvin heikko.

- Tarkasta äänikenttävalinta painamalla SOUND FIELD +/-.
- Etukaiuttimien vaikutus saattaa joillakin lähteillä olla huomaamattomampi.

Kytkeytyvät laitteet

Ääntä ei kuulu tai ääni on hyvin heikko valitusta laitteesta riippumatta.

- Tarkasta, että järjestelmä ja muut laitteet on kytketty toisiinsa oikein ja kunnolla.
- Tarkasta, että sekä järjestelmän että kytketyn laitteen virta on kytketty.
- Tarkasta, että äänenvoimakkuutta ei ole asetettu minimiin.
- Peruuta mykistystoiminto painamalla MUTING.

Valitusta laitteesta ei kuulu ääntä.

- Tarkasta, että laite on kytketty kyseiselle laitteelle tarkoitettuihin tuloliitäntöihin oikein.
- Tarkasta, että liittimet on kytketty liitäntöihin kunnolla sekä laitteessa että järjestelmässä.
- Tarkasta, että laite on valittu oikein.
- Jos jatkat levyn toistoa tauon jälkeen ja äänenvoimakkuus on asetettu ylimmälle tasolle, ääntä ei ehkä kuulu. Hiljennä tällöin äänenvoimakkuutta, katkaise järjestelmän virta ja kytke se sitten uudelleen päälle.

Ääni on katkonaista tai siinä on häiriöitä.

- Tarkasta, että vastaanotettavien äänisignaalien tyyppi ei ole PCM 96 kHz. Tämä järjestelmä ei voi lähettää PCM 96 kHz -äänisignaaleja.

Televisioruudussa ei näy kuvaa tai se on epätarkka.

- Olet valinnut progressiivisen signaalimuodon DVD-soittimesta, mutta televisio ei voi vastaanottaa progressiivista signaalia. Palauta tällöin DVD-soittimen asetus lomiteltoon muotoon. Lisätietoja on DVD-soittimen käyttöohjeessa.
- Vaikka televisio olisi yhteensopiva progressiivisen signaalimuodon (525p/625p) kanssa, kuvaan voi tulla häiriöitä, jos valitut DVD-soittimesta progressiivisen muodon. Palauta tällöin DVD-soittimen asetus lomiteltoon muotoon. Lisätietoja on DVD-soittimen käyttöohjeessa.
- Tarkasta, että televisio on valittu oikein.
- Aseta televisio oikeaan tulotilaan.

VIRITIN**Radioasemia ei voi viritää.**

- Tarkista, että antennit on kytketty kunnolla.
- Säädä antennien kulmia.
- Kytke ulkoinen antenni, jos tarpeen.
- Käytä manuaalista viritystä.
- Asemia ei ole esiviritetty tai esiviritetyt asemat on tyhjennetty muistista (valittaessa asemia hakemalla). Esiviritä asemat.

FM-vastaanotto on heikko.

- Kytke vastaanotin FM-ulkoantenniin 75 ohmin koaksiaalikaapelilla (lisävaruste) alla olevan kuvan mukaisesti. Jos kytket vastaanottimen ulkoantenniin, suojamaadoita antenni salamoiden varalta. Älä kytke maajohdinta kaasuputkeen, jotta ei synny kaasuräjähdyksen vaaraa.

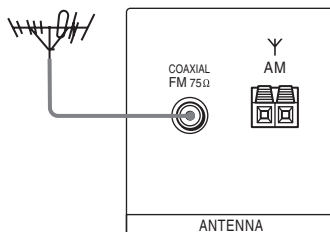
**MUUT****Kaukosäädin ei toimi.**

- Suuntaa kaukosäädin järjestelmän tunnistimeen .
- Poista kaukosäätimen ja järjestelmän väliset esteet.
- Jos kaukosäätimen paristot ovat lopussa, vaihda molemmat uusiin.
- Varmista, että olet valinnut kaukosäätimestä oikean ohjelmalähteen.

Jos järjestelmä ei toimi edellistenkään toimenpiteiden jälkeen oikein, palauta järjestelmä seuraavalla tavalla:

Käytä toimenpiteeseen järjestelmän painikkeita.

- 1** Kytke virta painamalla I/⏻.
- 2** Paina INPUT SELECTOR, VOLUME – ja I/⏻ samaan aikaan.

Näkyviin tulee teksti "COLD RESET" ja järjestelmä palautetaan. AMP-valikko, äänikentät, esiviritetyt radioasemat jne. palautetaan oletusarvoihinsa.

Tekniset tiedot

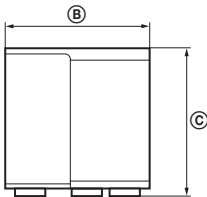
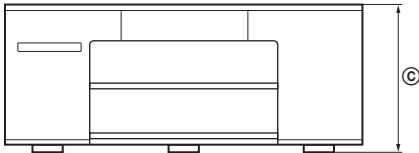
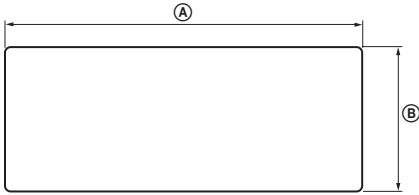

Mitat: mm	A	1 205
	B	510
	C	495
Paino: kg		64

Vahvistinosa

Stereotila 70 W + 40 W (4 ohmia, 1 kHz, DIN)

Surround-tila (vertailu) teho

Etukaiuttimet:
100 W + 100 W
(4 ohmia, 1 kHz,
harmoninen särö 10 %)
Surround*: 100 W + 100 W
(4 ohmia, 1 kHz,
harmoninen särö 10 %)
Lisäbassokaiutin*: 200 W
(2 ohmia, 1 kHz,
harmoninen särö 10 %)

* Joillakin äänikentän asetuksilla ja laitteilla ääntä ei ehkä kuulu.

Tuloliitännät (analogiset)

TV, SAT, DVD, VIDEO Herkkyys: 610 mV
Impedanssi: 25 kilo-ohmia

Tuloliitännät (digitaaliset)

TV, SAT, DVD, VIDEO Impedanssi: 75 ohms

Viritinosa

Järjestelmä Kidelukittu digitaalinen
PLL-synteesiviritin

FM-viritinosa

Viritysalue 87,5 – 108,0 MHz
(tarkkuus 50 kHz)

Antenni

Antenniliitännät FM-johtoantenni
75 ohmia,
tasapainottomaton

Välitaajuus

10,7 MHz

AM-viritinosa

Viritysalue

Eurooppalainen malli:

531 – 1 602 kHz
(tarkkuus 9 kHz)

Muut mallit:

530 – 1 710 kHz
(tarkkuus 10 kHz)

531 – 1 602 kHz
(tarkkuus 9 kHz)

Antenni

AM-kehäantenni

Välitaajuus

450 kHz

Video-osa

Tulo-/lähtöliitännät

Video: 1 Vp-p 75 ohmia

COMPONENT:

Y: 1 Vp-p 75 ohmia

Pb/Cb, Pr/Cr: 0,7 Vp-p
75 ohmia

Vastaanottaa 480i/480p/
720p/1080i

Kaiuttimet Etukaiutin

Kaiutinjärjestelmä	Kaksisuuntainen bassorefleksi, magneettisesti suojattu 65 mm, kartiotyyppinen
Kaiutinelementti	

Surround-kaiutin

Kaiutinjärjestelmä	Kaksisuuntainen bassorefleksi, magneettisesti suojattu 65 mm, kartiotyyppinen × 2
Kaiutinelementti	

Lisäbassokaiutin

Kaiutinjärjestelmä	Kaksisuuntainen bassorefleksi, magneettisesti suojattu 160 mm, kartiotyyppinen × 2
Kaiutinelementti	

Yleistä

Käyttöjännite	Eurooppalainen malli: 230 – 240 V, 50/60 Hz Muut mallit: 220 – 240 V, 50/60 Hz
Tehonkulutus	Päällä: 125 W Valmiustilassa: 0,3 W
Mitat (noin)	1 205 × 495 × 550 mm (l/k/s) ulkonevat osat mukaan lukien
Paino (noin)	64 kg
Vakiovarusteet	AM-kehäantenni (1) FM-johtoantenni (1) Optinen kaapeli (1) Komponenttivideokaapeli (sininen/vihreä/punainen) (1) Videokaapeli (keltainen) (1) Kaukosäädin (1) R6 (koko AA) -paristot (2) Käyttöohje (1) Pika-asennusopas (kortti) (1)

Rakennetta ja teknisiä tietoja saatetaan muuttaa siitä
erikseen ilmoittamatta.

Sanasto

Dolby Digital

Tämä elokuvateatteritasoinen äänitekniikka on pitemmälle kehitettyä kuin Dolby Surround Pro Logic -ääni. Tässä tekniikassa surround-kaiuttimet toistavat stereoääntä, jonka taajuusalue on laaja. Lisäksi mukana on erillinen matalia bassotaajuuksia toistava lisäbassokanava. Tästä äänimuodosta käytetään nimitystä ”5.1”, jossa 0.1 tarkoittaa lisäbassokanavaa (koska se toimii vain, kun äänessä on matalia bassotaajuuksia sisältäviä tehosteita). Kaikki tämän äänimuodon kuusi kanavaa äänitetään erillisinä, jotta saavutettaisiin mahdollisimman suuri kanavaerotus. Koska kaikki signaalit käsitellään digitaalisesti, signaali huononee vähemmän.

Dolby Pro Logic II

Dolby Pro Logic II luo 2-kanavaisista ohjelmälähteistä viisi taajuuskaistaltaan täyttä lähtökanavaa. Tämän muunnoksen suorittaa pitkälle kehitetty, erittäin laadukas tilaäänidekooderimatriisi, joka käyttää alkuperäisen äänitteen tilaääniominaisuuksia lisäämättä mukaan uusia ääniä tai värittämättä ääntä.

DTS

Digitaalisen äänen pakkaustekniikka, joka on Digital Theater Systems, Inc:n kehittämä. Tämä tekniikka toimii 5.1-kanavaympäristössä. Takakanava on stereofoninen, jonka lisäksi tekniikka sisältää erillisen lisäbassokanavan. DTS tuottaa laadukkaan 5.1-kanavaisen digitaalisen äänentoiston. Kanavaerotus on hyvä, koska kaikki kanavatiedot tallennetaan erillisinä ja käsitellään digitaalisesti.

S-Force PRO Front Surround

Aivan uutta signaalikäsittely- ja DSP-tekniikkaa sisältävä S-Force PRO Front Surround -teknologia perustuu Sonyn pitkäaikaiseen sitoutumiseen tilääniteknologian kehittämiseen (ja sen tuloksena saatuihin valtaviin määriin akustiikkatietoutta). Aiempiin tilääniteknologioihin verrattuna S-Force PRO Front Surround välittää todenmukaisemman etäisyyden ja tilan tunnun, jolloin tuloksena on aito tiläänikokemus ilman takakaiuttimia.

S-Master

S-Master on Sonyn kehittämä täysin digitaalinen vahvistinteknologia, joka minimoi äänen pirstoutumisen ja värinän, jolloin vuoropuhelut ovat selkeitä ja ääni vastaa alkuperäistä ääntä. Pienikokoisen vahvistinosan teho- ja lämpöominaisuudet ovat aiempaa kehittyneemmät.

Osat ja painikkeet

Lisätietoja on sulkeissa olevilla sivuilla.

Etupaneeli

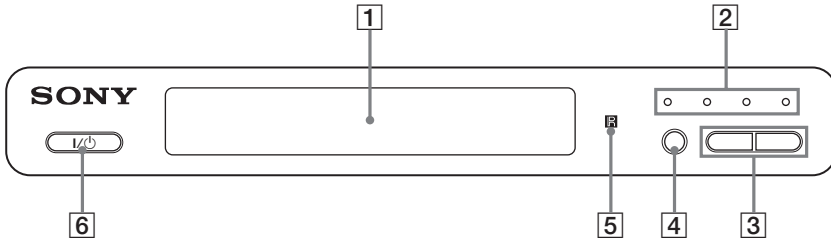

- | | | | |
|---|----------------------------|---|----------------------------------|
| 1 | Etupaneelin näyttö (28) | 4 | INPUT SELECTOR (23) |
| 2 | Äänikentän ilmaisimet (17) | 5 | ☒ (kaukosäätimen tunnistin) (23) |
| 3 | VOLUME +/- (23) | 6 | I/⏻ (päällä/valmiustila) (23) |

Etupaneelin näyttö

Tietoja etupaneelin näytön ilmaisimista



- 1 Nykyinen surround-tila
- 2 Syttyy SLEEP-tilassa. (21)
- 3 Syttyy, kun A/V SYNC on toiminnassa. (16)
- 4 Syttyy, kun radioasema on valittu. (19)
- 5 Syttyy, kun stereolähetys on valittu. (19)
- 6 Syttyy, kun kuunnellaan radiota monoäänellä. (20)

Takapaneeli

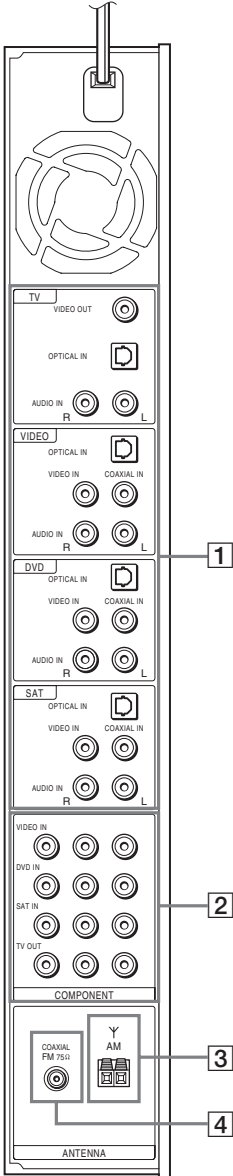

- 1 TV-, VIDEO-, DVD- ja SAT-liitännät
- 2 COMPONENT-liitännät
- 3 AM-liitäntä
- 4 COAXIAL FM 75Ω -liitäntä

Kaukosäädin

Tässä kuvataan ainoastaan vahvistimen toimintaa koskevat painikkeet. Lisätietoja kytkettyjen laitteiden ohjaamiseen liittyvien painikkeiden toiminnasta on sivulla 11.

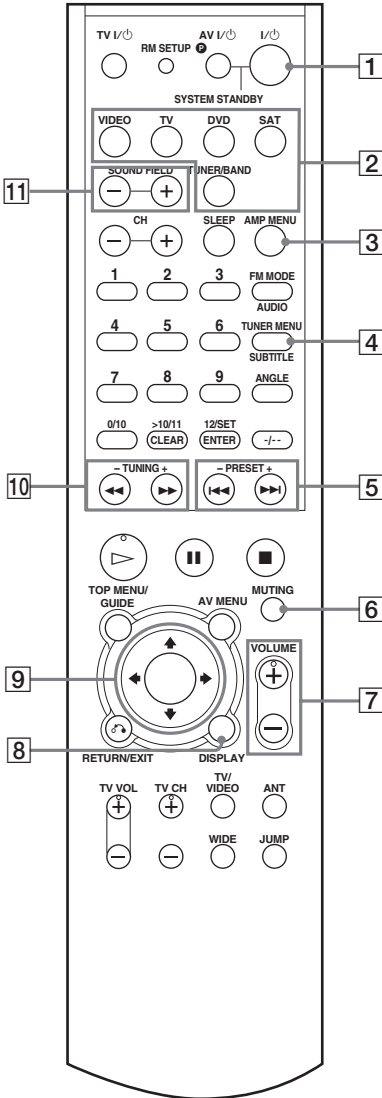

- 1 I/O (päällä/valmiustila)
- 2 Ohjelmälähddepainikkeet
- 3 AMP MENU (14, 15, 16, 17)
- 4 TUNER MENU (19)
- 5 PRESET +/- (19)
- 6 MUTING
- 7 VOLUME +/- (19)
Painikkeessa VOLUME + on kosketuspiste.*
- 8 DISPLAY (19)
- 9 </>/</>/</>/ENTER (14, 15, 16, 17, 19)
- 10 TUNING +/- (19)
- 11 SOUND FIELD +/- (17)

* Kosketuspistettä voi käyttää apuna käytettäessä järjestelmää.

