

# ***Network Audio System***

---

Brugsanvisning \_\_\_\_\_ **DK**

Käyttöohjeet \_\_\_\_\_ **FI**



***NAS-CZ1***

## ADVARSEL

### For at undgå faren for brand eller elektrisk stød må apparatet ikke udsættes for regn eller fugt.

For at undgå brand må apparatets ventilation aldrig blokeres af aviser, duge, gardiner eller lignende. Og anbring aldrig tændte, levende lys på apparatet.

For at forebygge brand og fare for elektrisk stød må der aldrig anbringes genstande indeholdende væske, eksempelvis vaser, på apparatet.

Enheden må ikke installeres på et indelukket sted, f.eks. i en bogreol eller i et indbygget skab.

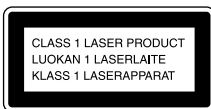

Dette apparat er et CLASS 1 LASER produkt. Denne etikette er anbragt udvendigt på undersiden af apparatet.



Smid ikke batteriet ud sammen med almindeligt husholdningsaffald. Bortskaf batteriet i henhold til gældende regler for kemisk affald.

### ADVARSEL!

Lithiumbatteri - Eksplosionsfare ved fejlagtig håndtering.

Udskiftning må kun ske med batteri af samme fabrikat og type. Lever det brugte batteri tilbage til leverandoren.



**Bortskaffelse af elektrisk og elektronisk udstyr (gælder i EU og andre europæiske lande med egne indsamlingssystemer)**

Hvis dette symbol findes på produktet eller på emballagen betyder det, at det pågældende produkt ikke må bortskaffes som almindeligt husholdningsaffald. Du skal i stedet aflevere det på et indsamlingssted, så det elektriske og elektroniske udstyr kan blive genbrugt. Når du bortskaffer produktet korrekt, hjælper du med at forhindre de mulige negative påvirkninger af miljøet eller sundheden, der kan opstå, hvis produktet bortskaffes på upassende vis. Genbrug af materialer er med at bevare naturens ressourcer. Yderligere oplysninger om genbrug af produktet fås på kommunen, på genbrugscentralen eller i den butik, hvor du købte produktet.

# Indholdsfortegnelse

Om NAS-CZ1-vejledninger.....	5
Disks, som kan afspilles.....	5
Oversigt.....	8

---

## Klargøring

Klargøring af fjernbetjeningen.....	9
Tilslutning af antenner.....	10
Installation af den medfølgende M-crew Server-software.....	10
Registrering af spor på M-crew Server.....	10
Tilslutning af systemet til netværket.....	11
Tilslutning af netledning.....	12

---

## Brug af NETWORK-funktionen

Valg af server.....	12
---------------------	----

---

## MUSIC LIBRARY

Lytning til musik, der er gemt på din computer.....	14
Søgning efter et album.....	15
— LIBRARY SEARCH	
Lytning til musik i en afspilningsliste... — PLAYLIST	16
Lytning til musik i en foretrukket liste.....	16
— FAVORITE PLAYLIST	
Registrering/FAVORITE PLAYLIST Afspiling	
Brug af profilfunktionen.....	17
— USER PROFILE	
Redigering af registrerede lyddata.....	18

---

## WEB RADIO

Lytning til internetradio vha. M-crew Server.....	18
--	----

---

## Avancerede netværksindstillinger

Brug af netværksmenuen.....	19
Kontrol af netværksindstillinger.....	20
Angivelse af netværksindstillinger.....	20
Genoprettelse af tilslutning til netværket.....	21
Kontrol af systemnavn.....	21
Valg af en anden server.....	21
Manuel registrering af systemet på computeren.....	22

---

## CD/MP3 – Afspilning

Isætning af en disk.....	23
Afspilning af en disk.....	23
— Normal afspilning/Gentaget afspilning	

---

## Tuner

Indstilling af faste radiostationer.....	24
Lytning til radioen.....	26
— Indstilling på faste stationer	
— Manual afstemning	
Anvendelse af Radio Data System (RDS).....	26
(Kun den europæiske model)	

---

## Lydjustering

Justering af lyden.....	27
Valg af lydeffekt.....	27

---

## Timer

Indslumring til musik.....	27
— Sleptimer	

DK

---

## Display

Slukning af displayet.....	28
— Strømbesparende indstilling	
Visning af oplysninger i displayet .....	28

---

## Ekstra komponenter

Tilslutning af ekstra komponenter .....	30
Lytning til lyd fra en tilsluttet komponent .....	30

---

## Fejlfinding

Problemer og afhjælpninger.....	31
Meddelelser.....	33

---

## Yderligere information

Forsigtighedsregler .....	35
Tekniske data .....	36
Ordforklaring .....	37
Liste over knappernes placering og henvisningssider .....	38

## Om NAS-CZ1-vejledninger

NAS-CZ1 indeholder følgende vejledninger. Brug dem til at finde hjælp til betjeningen.

### NAS-CZ1 Betjeningsvejledning (denne vejledning)

Denne vejledning forklarer, hvordan selve systemet betjenes.

Denne vejledning beskriver især betjening vha. fjernbetjeningen, men de fleste handlinger kan også udføres med knapperne og indstillingerne på systemet, som har de samme eller tilsvarende navne.

### "M-crew Server"

#### Installationsvejledning

Denne installationsvejledning findes på den medfølgende CD-ROM.

Den forklarer, hvordan den medfølgende "M-crew Server"-software installeres på computeren.

### "M-crew Server" Hjælp

Denne hjælp kan først bruges, når "M-crew Server"-softwaren er installeret.

Den beskriver betjeningen af "M-crew Server"-softwaren, som findes på den samme CD-ROM.

### NAS-CZ1 Tilslutningsvejledning



Denne tilslutningsvejledning findes på den medfølgende CD-ROM.

Den gennemgår metoder til systemtilslutning, som passer til dit computermiljø.

## Disks, som kan afspilles

Følgende disks kan afspilles i dette system. Andre disks kan ikke afspilles.

### Liste over disks, som kan afspilles

Diskformat	Disklogo
Audio CD'er	
CD-R/CD-RW (lyddata/MP3 filer)	

### Disks, som systemet ikke kan afspille

Systemet kan ikke afspille følgende diske. Hvis du forsøger at afspille disse diske, kan det medføre unormal støj.

- CD-ROM'er<sup>1)</sup>
- Alle andre CD-R'er/CD-RW'er<sup>1)</sup> end dem, der er optaget i følgende formater:
  - musik CD format
  - MP3-format, som er i overensstemmelse med ISO9660<sup>2)</sup> niveau 1/niveau 2, Joliet eller Multi Session<sup>3)</sup>
- Disks med unormal facon (f.eks. hjerte, firkantet, stjerne) kan ikke afspilles på dette apparat. Forsøg herpå kan beskadige apparatet. Anvend ikke sådanne disks.
- En disk, hvorpå der er anbragt papir eller mærkater.
- En disk, hvorpå der sidder rester af lim, tape, eller en mærkat.
- Datadele på CD-Extras<sup>4)</sup>
- Dataspor på Mixed CD<sup>5)</sup>

- 1) Når du indlæser CD-ROM/CD-R/CD-RW-diske, vises statusdisplayet for mediedisken muligvis ligesom for diske, der kan afspilles, men der høres ingen lyd.
- 2) ISO9660-format  
Den almindeligste internationale standard for filer og mappers logiske format på en CD-ROM. Der findes flere forskellige specifikationsniveauer. I niveau 1 skal filnavne være i 8.3 format (ikke mere end otte tegn i navnet, og ikke mere end tre tegn i filtypenavnet ".MP3") og navne skal være med store bogstaver. Mappenavne må ikke være længere end otte tegn. Der kan ikke være mere end otte indlejrede mappeniveauer. Niveau 2-specifikationer tillader filnavne og mappenavne på op til 31 tegn. Hver enkelt mappe kan have op til 8 træer.  
For Joliet i ekspansionsformatet (fil- og mappenavne kan have op til 64 tegn), skal man bekræfte indholdet af skrive-softwaren etc.
- 3) Multi Session  
Dette er en optagemetode, som muliggør tilføjelse af data, som anvender Track-At-Once-metoden. Konventionelle CD'er begynder ved et CD-kontrolområde kaldet Lead-in og ender ved et område kaldet Lead-out. En Multi Session-CD er en CD med flere sessioner, hvor hvert segment fra Lead-in til Lead-out betragtes som en enkelt session.
- 4) CD-Extra: Dette format optager lyd (audio-CD-data) på sporene i session 1 og data på sporene i session 2.
- 5) Mixed CD: Dette format optager data på det første spor og lyd (audio-CD-data) på det andet spor og efterfølgende spor i en session.

---

## Bemærkninger om CD-R og CD-RW

- Nogle CD-R- eller CD-RW-disks kan ikke afspilles på dette system, afhængigt af indspilningskvaliteten eller fysiske forhold ved disken eller af indspilningsenhedens egenskaber. Desuden vil disken ikke spille, hvis den ikke er blevet korrekt færdigbehandlet. Se brugsanvisningen til indspilningsenheden for mere information.
- Det kan ske, at disks optaget i CD-R/CD-RW drev, ikke kan afspilles på grund af ridser, smuds, optagelsens tilstand eller driverens egenskaber.
- CD-R- og CD-RW-disks, som er optaget i multi-session, og ikke er afsluttet ved "lukning af sessionen", understøttes ikke.
- Det er ikke sikkert, at systemet kan afspille filer af MP3-formatet, som ikke har filtypenavnet ".MP3".
- Forsøg på at afspille filer, som ikke er af MP3-format, men som har filtypenavnet ".MP3", kan resultere i støj eller fejlfunktion.
- Med andre formater end ISO9660 niveau 1 og 2, er det ikke sikkert, at mappenavne og filnavne vil blive vist på korrekt vis.
- I forbindelse med de følgende disks tager det længere tid, inden afspilning starter.
  - en disk, der er optaget med en kompliceret træstruktur.
  - en disk, som er optaget i Multi Session.
  - en disk, på hvilken der kan tilføjes data (ikke-færdigbehandlet disk).

---

## **Musikdisc'e kodet med teknologi til beskyttelse af ophavsret**

Dette produkt er beregnet til at afspille disc'e, der følger cd-standarden (Compact Disc). Nogle pladeselskaber har her på det seneste lanceret forskellige musikdisc'e kodet med teknologi til beskyttelse af ophavsret. Vær opmærksom på, at der blandt disse disc'e er nogle, der ikke følger cd-standarden, og de kan muligvis ikke afspilles på dette produkt.

---

## **Bemærkninger om DualDiscs**

En DualDisc er en tosidet disk, der kombinerer dvd-indhold på den ene side med digitalt lydindhold på den anden.

Da materialet på lydsiden imidlertid ikke stemmer overens med cd-standarden (Compact Disc), kan afspilning på dette produkt ikke garanteres.

---

## **Forsigtighedsregler ved afspilning af en disk, som er optaget i Multi Session**

- Hvis disken begynder med en CD-DA-session, vil den blive regnet for en CD-DA (audio) disk, og afspilningen vil fortsætte, indtil en MP3-session registreres.
- Hvis disken begynder med en MP3-session, vil den blive regnet for en MP3-disk, og afspilningen vil fortsætte, indtil en CD-DA (audio)-session registreres.
- Afspilningsområdet for en MP3-disk bestemmes af træ-strukturen i filer, som er produceret via analysering af disken.
- En disk med et blandet CD-format vil blive registreret som en CD-DA (audio) disk.

# Oversigt

## Få glæde af musik, der er gemt på din computer

Du kan bruge dette system til at lytte til musik, der er gemt på computeren.

Du kan administrere gemt musik med afspilningslister, og du kan vælge dine foretrukne afspilningslister og afspille dem fra dette system (PLAYLISTS/FAVORITE PLAYLISTS).

Dette system giver dig mulighed for at tilknytte spor til en bestemt knap, så du kan lytte til musik efter genre eller andre klassifikationer (USER PROFILE).

Hvis computeren har internetforbindelse, kan du også lytte til internetradio.

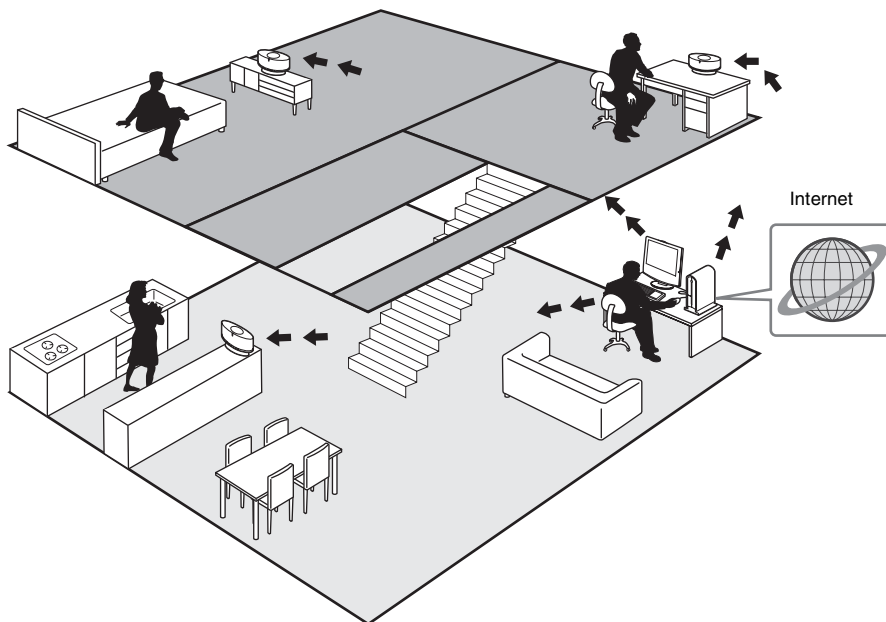

## Om systemets højttaler

Systemets højttaler bruger OMNI DIRECTION TWIN TWEETER SYSTEM, som giver dig mulighed for at få glæde af surroundeffekter, som om du selv var til stede, uanset hvor systemet er placeret.



# Klargøring af fjernbetjeningen

Træk det isolerende lag af, så batteriet kan levere strøm.

Fjernbetjeningen indeholder allerede et batteri.

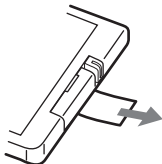

## Udskiftning af batteriet i fjernbetjeningen

1 Skyd ud og fjern batteriholderen.

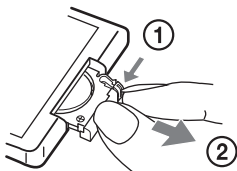

2 Isæt et nyt lithiumbatteri CR2025 med + siden vendt op.

Lithiumbatteri CR2025

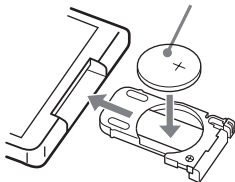

3 Skyd batteriholderen ind og tilbage på plads.

### Bemærk

Hvis du ikke bruger fjernbetjeningen i længere tid, skal du fjerne batteriet for at undgå beskadigelser som følge af batterilækage og korrosion.

### Bemærkninger om lithiumbatteriet

- Hold altid lithiumbatteriet uden for børns rækkevidde. Søg straks lægehjælp, hvis batteriet skulle blive slugt.
- Aftør batteriet med en tør klud for at sikre god kontakt.
- Sørg for at batteriet installeres med polerne vendt rigtigt.
- Hold ikke ved batteriet med en metalpincet, da dette kan forårsage kortslutning.

### Tip

Når fjernbetjeningen ikke længere kan betjene systemet, skal batteriet udskiftes med et nyt batteri.

### ADVARSEL

Batteriet kan eksplodere, hvis det behandles forkert.

Undlad at genoplade batteriet, skille det ad eller brænde det.

## Tilslutning af antenner

### Tilslut FM og AM antennerne.

Sæt AM-rammeantennen op, og tilslut den dernæst.

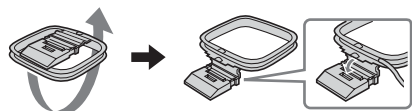

AM-rammeantenne FM-ledningsantenne

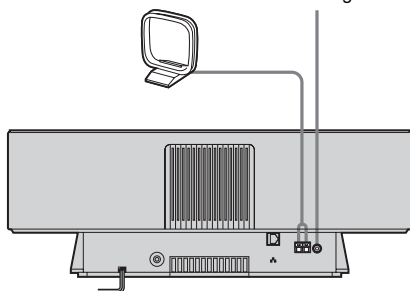

### Bemærk

- Udstræk FM ledningsantennen vandret.
- Hold antennerne væk fra Ethernet-kablet.

## Installation af den medfølgende M-crew Server-software

Hvis du vil lytte til musik, som er gemt på computeren, eller til internetradio, skal du først installere den medfølgende M-crew Server-software.

Du kan finde flere oplysninger om installationsproceduren i installationsinstruktionerne til M-crew Server-softwaren, som findes på den medfølgende CD-ROM.

## Registrering af spor på M-crew Server

Du kan registrere og gemme lyddata fra en audio CD eller lyddata fra computerens harddisk på M-crew Server. Du kan derefter lytte til musikken, som er registreret på M-crew Server, vha. systemets højttalere.

Du kan finde flere oplysninger om registrering af lyddata i onlinehjælpen, som findes på den medfølgende CD-ROM.

## Tilslutning af systemet til netværket

Når softwareinstallationen er gennemført, skal systemet slutes til computeren via computerens Ethernet-port, en router med en indbygget netværksomskifter eller en enhed til skift af netværk. Tilslutningsmetoden kan variere afhængigt af dit netværk. Tilslutning til en pc beskrives her som et eksempel.

Du kan finde flere oplysninger i tilslutningsvejledningen, som findes på den medfølgende CD-ROM.

### Eksempel: DSL- eller kabelmodem udstyret med indbygget router (uden porte til netværksskift)

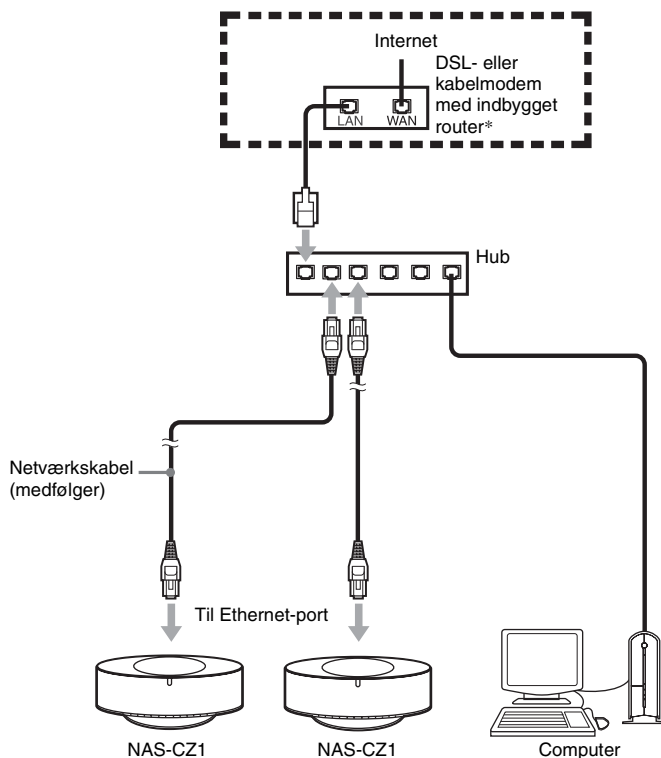

\* Tilslutningerne kan variere afhængigt af dit netværk.

## Tilslutning af netledning

### Tilslut netledningen til en vægstikkontakt.

Demonstrationen vises på displayet. Når man trykker på I/⏻, tændes systemet, og demonstrationen slutter automatisk.

### Sådan slukkes demonstrationsvisningen

Tryk på DISPLAY, mens systemet er slukket (side 28).

## Brug af NETWORK-funktionen

Du kan bruge dette system til at lytte til musik, der er gemt på den tilsluttede medieserver.

## Valg af server

Du kan vælge din foretrukne medieserver som standardserver. Hvis du gør det, skal du ikke vælge en server, hver gang du bruger funktionen NETWORK.

### Tip

Du kan bruge dette system til at lytte til musik, der er gemt på DLNA-kompatible servere.

- 1 Start din foretrukne medieserver på computeren.**
- 2 Tryk på I/⏻ for at tænde systemet.**
- 3 Tryk på NETWORK.**  
Mens "Configuring" blinker i displayet, konfigureres displayet automatisk. Du må ikke afbryde strømmen, mens dette foregår.
- 4 "MEDIA SERVERS?" vises, tryk derefter på ENTER.**
- 5 Tryk flere gange på I◀◀ eller ▶▶I for at vælge den ønskede medieserver, og tryk derefter på ENTER.**  
Den valgte server indstilles som standardserver.

## Når M-crew Server vælges som medieserver

Følgende symboler vises i displayet.

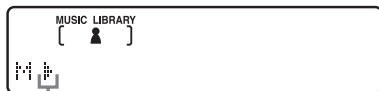

Den server, der er valgt nu\*

\* Disse symboler vises også, når der bruges en anden server end M-crew Server.

### Bemærk

Du kan kun bruge følgende funktioner, når du bruger M-crew Server som medieserver.

- MUSIC LIBRARY
- LIBRARY SEARCH
- PLAYLIST MODE
- FAVORITE PLAYLIST
- Brugerprofil
- WEB RADIO

### Tip

Du kan foretage valget af standardserver igen for at vælge en anden server (side 19).

## Kontrol af netværksstatus

Netværkslampe

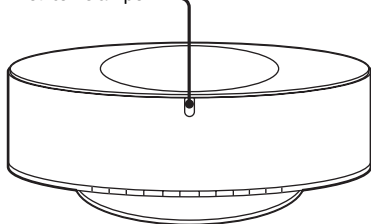

Netværkslampe	Systemstatus
blinker langsomt	Systemet kommunikerer med serveren.
lyser	Funktionen NETWORK er i brug.
blinker hurtigt	Der er opstået en fejl.

### Tip

Når netværkslampen blinker hurtigt, vises der også en meddelelse i displayet (se side 33). Du kan kontrollere meddelelsen igen ved at trykke på ENTER eller en anden knap, mens [NET] vises i displayet.

## MUSIC LIBRARY

# Lytning til musik, der er gemt på din computer

Du kan bruge systemets højttaler til at lytte til musik, der er gemt på computeren. Kontroller, at du har registreret lyddata på medieserveren.

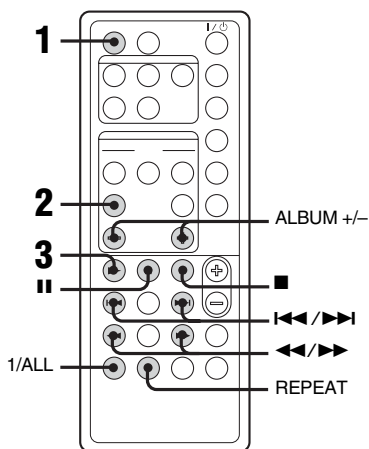

## 1 Tryk flere gange på NETWORK for at ændre funktionen til MUSIC LIBRARY.





 (Disk-tilstand)

 (Kunstner-tilstand)

 (Afspilningsliste-tilstand)

## 2 Tryk flere gange på LIBRARY MODE, indtil den ønskede tilstand vises.

Vælg	For at spille
 (Disk-tilstand)	tilstand for lytning til album, der er sorteret i henhold til diskoplysningerne på sporene.
 (Kunstner-tilstand)	tilstand for lytning til album, der er sorteret i henhold til oplysninger om kunstneren på sporene.
 (Afspilningsliste-tilstand)	tilstand for lytning til afspilningslister, som er oprettet af M-crew Server, og den foretrukne afspilningsliste, der er registreret på M-crew Server.

## 3 Tryk på ►.

### Bemærk

Der kan gå et øjeblik, før afspilningslisten begynder afhængigt af antallet af numre, der er registreret på serveren.

## Andre betjeninger

For at	Udfør følgende
stoppe afspilning	Tryk på <b>■</b> .
holde pause	Tryk på <b>II</b> . Tryk igen for at genoptage afspilning.
vælge et album	Tryk gentagne gange på ALBUM +/-.
vælge et spor	Tryk gentagne gange på <b>◀◀</b> eller <b>▶▶</b> .
finde et punkt på et spor	Hold <b>◀◀</b> eller <b>▶▶</b> inde under afspilning, og slip den på det ønskede sted.
afspille flere gange (gentaget afspilning)	Tryk gentagne gange på REPEAT under afspilning, indtil "REP" eller "REP1" vises. REP: For alle registrerede spor. REP1: Blot et enkelt spor. Hvis du vil annullere gentaget afspilning, skal du trykke flere gange på REPEAT, indtil både "REP" og "REP1" forsvinder.
afspille alle numre i det valgte album	Tryk gentagne gange på 1/ALL, indtil "1ALBM" vises. Hvis du vil afspille alle registrerede spor, skal du trykke flere gange på 1/ALL, indtil "ALL ALBM" vises.

### Bemærk

Knapperne **II** og **◀◀/▶▶** fungerer muligvis ikke for nogle spor, når du bruger en anden server end M-crew Server.

## Søgning efter et album

### — LIBRARY SEARCH

Du kan søge efter et album i enten DISC MODE eller ARTIST MODE.

**1 Tryk flere gange på NETWORK for at ændre funktionen til MUSIC LIBRARY.**

**2 Tryk flere gange på LIBRARY MODE, indtil "Ⓢ (Disk-tilstand)" eller "👤 (Kunstner-tilstand)" vises.**

**3 Tryk på LIBRARY SEARCH.**  
"LIBRARY SEARCH" vises et øjeblik, og derefter lyser "SEARCH" op.

**4 Gentag følgende for at søge efter albummet.**

For at	Tryk på
ændre tegnet ved markørplaceringen (blinkende tegn)	<b>◀◀/▶▶</b> flere gange
flytte markørplaceringen	CURSOR← eller CURSOR→ flere gange
vise album med titler, som stemmer overens med tegnene fra begyndelsen til markørens placering	ALBUM +/- flere gange

**5 Tryk på ENTER eller ▶.**

Afspilningen begynder fra det første spor i det valgte album.

### Bemærk

- Du kan ikke bruge funktionen Library Search med en anden medieserver end den medfølgende M-crew Server.
- Du kan ikke søge efter et album i PLAYLIST MODE.

## Lytning til musik i en afspilningsliste

### — PLAYLIST

Du kan lytte til spor, som er registrerede i albummet PLAYLIST på computeren.

- 1 Tryk flere gange på NETWORK for at ændre funktionen til MUSIC LIBRARY.
- 2 Tryk flere gange på LIBRARY MODE, indtil " (Afspilningsliste-tilstand)" vises.
- 3 Tryk flere gange på ALBUM +/- for at vælge den ønskede afspilningsliste.
- 4 Tryk på ►.

#### Bemærk

I nogle tilfælde kan du muligvis ikke bruge biblioteksfunktionen Playlist med en anden medieserver end den medfølgende M-crew Server.

## Lytning til musik i en foretrukket liste

### — FAVORITE PLAYLIST Registrering/ FAVORITE PLAYLIST Afspilning

#### Hvad er en FAVORITE PLAYLIST?

Hvis du registrerer spor på computeren til en foretrukket liste med dette system, kan du afspille netop de spor, du ønsker at lytte til. Der kan oprettes en foretrukket afspilningsliste for hver profil, og hver foretrukket afspilningsliste kan indeholde op til 100 spor.

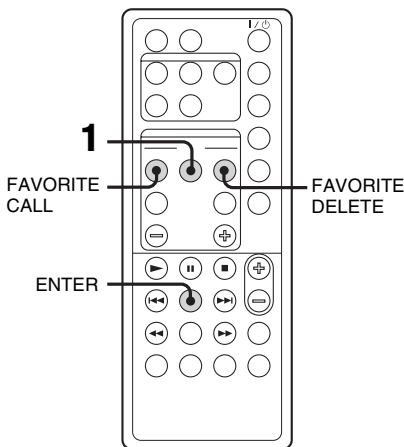

#### Sådan registreres spor til og afspilles en foretrukket afspilningsliste

- 1 Tryk på FAVORITE ADD under afspilning eller pause i afspilningen af det ønskede nummer.  
"FAVORITE" vises.
- 2 Når "FAVORITE" forsvinder, gentages trin 1 for at registrere de ønskede spor.



## Afspilning af en foretrukket afspilningsliste

- 1 Tryk flere gange på NETWORK for at skifte til funktionen MUSIC LIBRARY.
- 2 Tryk på FAVORITE CALL.  
Afspilning starter.

### Tip

Du kan også afspille den foretrukne afspilningsliste med følgende fremgangsmåde:

1. Tryk flere gange på LIBRARY MODE, indtil " (Afspilningsliste-tilstand)" vises.
2. Tryk på ALBUM +/- gentagne gange, indtil "FAVORITE" vises.

## Sådan slettes spor fra en foretrukket liste

- 1 Tryk på ► eller II for at afspille eller midlertidigt stoppe det spor, du ønsker at slette fra en foretrukket afspilningsliste.
- 2 Tryk på FAVORITE DELETE.  
"DELETE?" vises.
- 3 Tryk på ENTER.  
"Deleting" vises, og derefter vises "Complete!".

### Bemærk

- Hvis du redigerer et spor i et album, der er registreret i en FAVORITE PLAYLIST på computeren, slettes sporet automatisk fra FAVORITE PLAYLIST. (Undtagen når du ændrer sporets navn)
- Under afspilning af et spor på den foretrukne afspilningsliste kan du ikke trykke på FAVORITE ADD for at registrere sporet i en foretrukket afspilningsliste.
- Når du trykker på FAVORITE DELETE, slettes sporet fra FAVORITE PLAYLIST, men det forbliver i musikbiblioteket.

## Brug af profilfunktionen

### — USER PROFILE

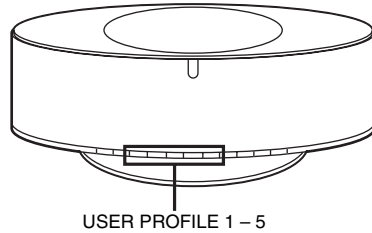

Når et enkelt NAS-CZ1-system har flere brugere, kan du tildele en USER PROFILE-knap for hver bruger, så hver bruger kan benytte systemet efter sin personlige smag. Du kan også tildele forskellige genrer eller forskellige indstillinger til disse knapper, når du bruger NAS-CZ1-systemet alene. De funktioner, som kan indstilles forskelligt for hver knap, er følgende.

- det MUSIC LIBRARY eller den WEBRADIO, du har lyttet til
- den LIBRARY MODE, du har indstillet
- PLAYLIST
- FAVORITE PLAYLIST
- de album eller spor, du har lyttet til
- den REPEAT tilstand, du har lyttet til
- den 1/ALL-tilstand, du har lyttet til

### Tryk på en af USER PROFILE 1 – 5-knapperne.

Funktionen skifter automatisk til NETWORK, og afspilningen begynder fra det punkt, hvor brugeren sidst lyttede.

### Bemærk

- USER PROFILE-funktionen gemmer indstillingerne for NETWORK-funktionen. Indstillingerne for funktionerne CD, TUNER og ANALOG IN er ikke gemt.
- Du kan ikke bruge USER PROFILE-funktionen med en anden medieserver end den medfølgende M-crew Server.

### Tips

- Når du skifter NETWORK-funktionen med NETWORK, vil den tidligere brugte USER PROFILE starte.
- Du kan tildele profiler til USER PROFILE 1 – 5-knapperne. Du kan finde flere oplysninger i onlinehjælpen, som findes på den medfølgende CD-ROM.

## Redigering af registrerede lyddata

Du kan redigere spor, som er registrerede i M-crew Server på computeren. Du kan finde flere oplysninger i onlinehjælpen, som findes på den medfølgende CD-ROM.

## WEB RADIO

### Lytning til internetradio vha. M-crew Server

Du kan lytte til internetradio vha. M-crew Server. Først skal internetradiostationer forudindstilles på computeren.

- 1** Tryk flere gange på NETWORK for at ændre funktionen til WEB RADIO.
- 2** Tryk flere gange på ALBUM +/-, indtil den ønskede station vises.
- 3** Tryk flere gange på <<< eller >>>, indtil det ønskede program vises.
- 4** Tryk på ►.

### Sådan stoppes internetradioprogrammet

Tryk på ■.

### Sådan redigeres internetradiostationer

Du kan kun redigere internetradiostationer på den tilsluttede computer. Du kan finde flere oplysninger i onlinehjælpen, som findes på den medfølgende CD-ROM.

### Bemærk

- Du kan ikke bruge internetradiofunktionen med en anden medieserver end den medfølgende M-crew Server.
- Hvis lyden fra internetradioen ikke kan høres fra systemets højttaler, skal du kontrollere, om lyden kan høres med M-crew Server på computeren.
- Knapperne ■, <<< og >>> er ikke tilgængelige for denne funktion.

## Avancerede netværksindstillinger

### Brug af netværksmenuen

Ved hjælp af netværksmenuen kan du foretage forskellige indstillinger på netværket.

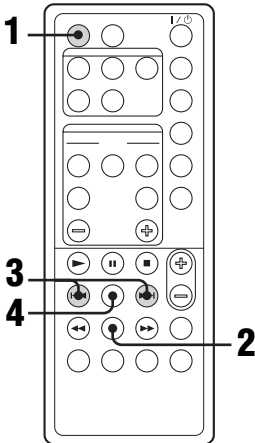

- 1** Tryk på **NETWORK**.
- 2** Tryk på **MENU**.
- 3** Tryk flere gange på **◀◀** eller **▶▶** for at vælge det punkt, som du vil indstille.

Menupunkt	Se
NETWORK INFO?	"Kontrol af netværksindstillinger" (side 20).
NETWORK SETUP?	"Angivelse af netværksindstillinger" (side 20).
CONNECT?	"Genoprettelse af tilslutning til netværket" (side 21).
MY NAME?	"Kontrol af systemnavn" (side 21).
MEDIA SERVERS?	"Valg af en anden server" (side 21).
REGISTRATION?	"Manuel registrering af systemet på computeren" (side 22).
VERSION?	(Bekræft systemets version)

- 4** Tryk på **ENTER**.

## Sådan slås netværksmenuen fra

Tryk på **MENU**.

## Kontrol af netværksindstillinger

- 1 Vælg "NETWORK INFO?" i netværksmenuen (side 19), og tryk på ENTER.**
- 2 Tryk flere gange på ◀◀ eller ▶▶ for at vælge det punkt, som du vil kontrollere, og tryk på ENTER.**

Hver gang du trykker på ENTER, ændres visningen efter følgende mønster:

NETWORK TYPE? → DHCP\* → IP ADDRESS? → IP-adresse\* → SUBNET MASK? → Undernetmaske\* → MAC ADDRESS? → Mac-adresse → NETWORK INFO?

\* Visningen kan variere afhængigt af det indstillede indhold.

## Angivelse af netværksindstillinger

Som standard henter systemet automatisk en IP-adresse. Brug følgende fremgangsmåde til om nødvendigt at angive en IP-adresse. Bemærk, at når systemet bruges i et miljø, som indeholder en router med DHCP, skulle det ikke være nødvendigt at angive systemets IP-adresse.

- 1 Vælg "NETWORK SETUP?" i netværksmenuen (side 19), og tryk på ENTER.**
- 2 Tryk flere gange på ◀◀ eller ▶▶, indtil "NETWORK TYPE?" vises, og tryk derefter på ENTER.**
- 3 Tryk gentagne gange på ◀◀ eller ▶▶, indtil "STATIC IP?" vises, og tryk derefter på ENTER.**  
"IP ADDRESS?" vises.
- 4 Tryk på ENTER.**  
Den aktuelle IP-adresse vises.
- 5 Tryk flere gange på ◀◀ eller ▶▶ for at angive de numeriske værdier for IP-adressen.**  
Tryk flere gange på ◀◀ eller ▶▶ for at vælge det punkt, som du vil indstille.
- 6 Tryk på ENTER.**  
"SUBNET MASK?" vises.
- 7 Tryk på ENTER igen.**  
Den aktuelle undernetmaske vises.
- 8 Tryk flere gange på ◀◀ eller ▶▶ for at angive de numeriske værdier for undernetmasken.**  
Tryk flere gange på ◀◀ eller ▶▶ for at vælge det punkt, som du vil indstille.
- 9 Tryk på ENTER.**  
"NETWORK SETUP?" kommer frem.
- 10 Tryk flere gange på ◀◀ eller ▶▶, indtil "CONNECT?" vises, og tryk derefter på ENTER.**  
"Configuring" blinker, og derefter er indstillingen afsluttet.

## Retur til standardindstillingerne

- 1 Vælg "NETWORK SETUP?" i netværksmenuen (side 19), og tryk på ENTER.
- 2 Tryk flere gange på **◀◀** eller **▶▶**, indtil "NETWORK TYPE" vises, og tryk derefter på ENTER.
- 3 Tryk flere gange på **◀◀** eller **▶▶**, indtil "DHCP?" vises, og tryk derefter på ENTER.
- 4 Tryk flere gange på **◀◀** eller **▶▶**, indtil "CONNECT?" vises, og tryk derefter på ENTER.  
"Configuring" blinker, og derefter vender systemet tilbage til automatisk indstilling.

## Genoprettelse af tilslutning til netværket

Vælg "CONNECT?" i netværksmenuen (side 19), og tryk på ENTER.

"Configuring" begynder at blinke.

Genoprettelsen af tilslutning til netværket er afsluttet.

## Kontrol af systemnavn

Vælg "MY NAME" i netværksmenuen (side 19), og tryk på ENTER.

Systemnavnet vises.

### Bemærk

Du kan kun kontrollere systemnavnet, når du bruger M-crew Server.

## Valg af en anden server

- 1 Vælg "MEDIA SERVERS?" i netværksmenuen (side 19), og tryk på ENTER.
- 2 Tryk flere gange på **◀◀** eller **▶▶** for at vælge den ønskede medieserver, og tryk derefter på ENTER.

### Bemærk

Du kan vælge serveren fra op til 10 forskellige servere.

# Manuel registrering af systemet på computeren

Når systemet tilsluttes computeren, efter at M-crew Server-softwaren er installeret, registreres systemet automatisk på computeren. Registrer systemet manuelt på computeren for at opnå større sikkerhed.

- 1 Vælg "REGISTRATION?" i netværksmenuen (side 19), og tryk på ENTER.**

Nedtællingen vises i systemets display.



- 2 Klik på [Start] – [Alle programmer] – [M-crew Server] – [TOOLS] – [EQUIPMENT LIST] i denne rækkefølge for at få vist skærbilledet på M-crew Server.**

Du finder flere oplysninger i installationsvejledningen på den medfølgende CD-ROM.

- 3 Klik på [Add] på computeren, mens nedtællingen vises.**

Registreringen begynder.

"Complete!" vises i systemets display, når registreringen er gennemført.

## Bemærk

- Hvis registreringen ikke blev gennemført, vises "Incomplete!" i systemets display.
- Trin 3 skal udføres inden for 5 minutter, efter at trin 1 er blevet udført.

## Isætning af en disk

- 1 Tryk på **▲ OPEN** på systemet.
- 2 Læg en disk med etiketten opad i CD-rummet.

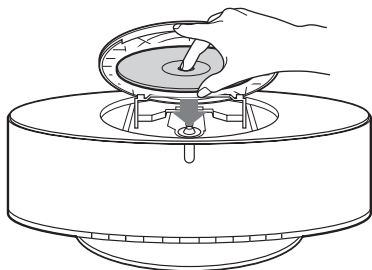

- 3 Tryk på **▲ OPEN** på systemet igen for at lukke låget til CD-rummet.

### Bemærk

- Anvend ikke en disk, hvorpå der er anbragt tape, mærkater eller sidder limrester, da dette kan medføre fejlfunktion.
- Isæt ikke en 8 cm-disk med en adapter. Hvis du gør det, kan det bevirke, at systemet ikke fungerer korrekt.
- Når du tager disken ud, skal du holde omkring dens kanter. Du må ikke berøre overfladen.
- Sørg for, at linsen på CD-afspilleren er ren, og undgå at røre ved den. I modsat fald kan linsen blive beskadiget, og så vil CD-afspilleren ikke længere fungere korrekt.

## Afspilning af en disk

### — Normal afspilning/Gentaget afspilning

Med dette system kan man afspille audio-CD'er og disks med MP3-lydspor.

**Eksempel:** Når en disk er sat i

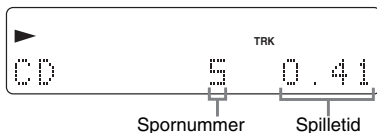

- 1 Tryk gentagne gange på **FUNCTION** for at skifte funktionen til CD.
- 2 Tryk på **▶**.

### Andre betjeninger

For at	Udfør følgende
stoppe afspilning	Tryk på <b>■</b> .
holde pause	Tryk på <b>  </b> . Tryk igen for at genoptage afspilning.
vælge et spor	Tryk gentagne gange på <b>◀◀</b> eller <b>▶▶</b> .
vælge et album med MP3 <sup>1)</sup>	Tryk gentagne gange på <b>ALBUM +</b> eller <b>-</b> efter punkt 1.
afspille alle MP3-lydspor i det valgte album	Tryk gentagne gange på <b>1/ALL</b> , indtil "1ALBM" vises. Hvis du vil afspille alle MP3-lydspor på disken, skal du trykke flere gange på <b>1/ALL</b> , indtil "ALL ALBM" vises.
finde et punkt på et spor	Hold <b>◀◀</b> eller <b>▶▶</b> inde under afspilning, og slip den på det ønskede sted.
afspille flere gange (gentaget afspilning) <sup>2)</sup>	Tryk gentagne gange på <b>REPEAT</b> under afspilning, indtil "REP" eller "REP1" vises. REP: For alle sporene på en disk eller alle MP3-lydsporene på en disk op til fem gange. REP1: Blot et enkelt spor. Hvis du vil annullere gentaget afspilning, skal du trykke flere gange på <b>REPEAT</b> , indtil både "REP" og "REP1" forsvinder.
tage en disk ud	Tryk på <b>▲ OPEN</b> på systemet.

- <sup>1)</sup> Det er ikke sikkert, at der kan søges mellem flere filer. Desuden er det ikke sikkert, at tiden vises korrekt for nogle filer.
- <sup>2)</sup> Når "REPI" vælges, vil det pågældende spor blive gentaget uafbrudt, indtil "REPI" annulleres.

### Bemærk

- Det kan tage nogen tid at begynde afspilning af disks, som er optaget i komplekse konfigurationer som for eksempel mange lag.
- Når disken er indsat, læser afspilleren alle sporene på disken. Hvis der er mange album eller andre typer lydspor end MP3 på disken, kan det tage lang tid, før afspilningen begynder, eller før afspilningen af det næste MP3-lydspor begynder.
- Gem ikke unødvendige albummer eller andre spor end MP3-spor på den disk, som skal anvendes til MP3-afspilning. Vi anbefaler, at du undlader at gemme andre typer spor eller unødvendige albummer på en disk, som indeholder MP3-lydspor.
- Et album, som ikke indeholder MP3-lydspor, springes over.
- Det maksimale antal album: 150 (inklusive rodbibliotek)
- Den højeste antal MP3-lydspor og albummer, som kan indeholdes på en enkelt disk, er 300.
- Afspilning op til 8 niveauer er mulig.
- MP3-lydspor afspilles i den rækkefølge, hvori de er optaget på disken.
- Afhængigt af kode/brænder-softwaren, optageapparatet eller det optagemedium, som anvendes på det tidspunkt, hvor et MP3-lydspor optages, kan der opstå problemer som uigennemførlig afspilning, afbrydelse af lyden og støj.
- Under afspilning af et MP3-lydspor kan angivelsen af den forløbne afspilningstid afvige fra den faktiske forløbne afspilningstid i følgende situationer:
  - Når man afspiller et VBR (variabel bitrate) MP3 lydspor
  - Når du foretager hurtig søgning fremad eller baglæns (manuel søgning)
- Når "REPI" vælges, vil det pågældende spor blive gentaget uafbrudt, indtil "REPI" annulleres.

### Tip

Hvis du vil afspille alle MP3-sporene i et album flere gange, skal du trykke flere gange på 1/ALL, indtil "1ALBM" vises.

## Tuner

### Indstilling af faste radiostationer

Man kan forvælge op til 20 FM stationer og 10 AM stationer som faste stationer. Du kan derefter stille ind på enhver af disse stationer ved ganske enkelt at vælge det tilsvarende forvalgsnummer.

### Automatisk forvalg af faste stationer

Du kan automatisk indstille på alle de stationer, der kan modtages hvor du bor, og derefter lagre radiofrekvensen for de ønskede stationer.

**1 Tryk gentagne gange på TUNER BAND for at vælge "FM" eller "AM".**

**2 Tryk gentagne gange på TUNING MODE, indtil "AUTO" vises på displayet.**

**3 Tryk på TUNING + eller –.**

Frekvensen skifter i takt med at systemet leder efter en station. Stationsøgningen stopper automatisk, når der er indstillet på en station. På dette tidspunkt vises "TUNED" og "ST" (kun for stereoprogrammer).

**Hvis "TUNED" ikke vises, og stationssøgningen ikke standser**

Indstil frekvensen på den ønskede radiostation, som beskrevet i "Manuelt forvalg af faste radiostationer" (side 25).

**4 Tryk på TUNER MEMORY.**

Forvalgsnummeret blinker. Udfør trin 5 og 6, mens forvalgsnummeret blinker.

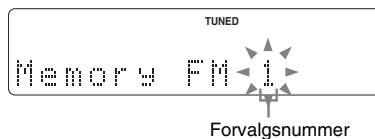



- 5** Tryk på TUNING + eller – for at vælge det ønskede faste nummer.
- 6** Tryk på ENTER.
- 7** Gentag trin 1 til og med 6 for at gemme flere stationer i hukommelsen.

**Tip**

Tryk på TUNING MODE for at stoppe stationsøgningen.

---

## Manuelt forvalg af faste radiostationer

Du kan manuelt stille ind på og lagre en radiofrekvens for de ønskede stationer.

- 1** Tryk gentagne gange på TUNER BAND for at vælge "FM" eller "AM".
- 2** Tryk gentagne gange på TUNING MODE, indtil "AUTO" og "PRESET" forsvinder fra displayet.
- 3** Tryk gentagne gange på TUNING + eller – for at stille ind på den ønskede station.
- 4** Tryk på TUNER MEMORY.
- 5** Tryk gentagne gange på TUNING + eller – for at vælge det ønskede faste nummer.
- 6** Tryk på ENTER.
- 7** Gentag trin 1 til og med 6 for at gemme flere stationer i hukommelsen.

## Andre betjeninger

For at	Udfør følgende
stille ind på en station med et svagt signal	Følg fremgangsmåden beskrevet i "Manuelt forvalg af faste radiostationer" (side 25).
programmere en anden station på et eksisterende forvalgsnummer	Efter punkt 4 skal du trykke flere gange på TUNING + eller – for at vælge det faste nummer, du ønsker at gemme radiostationen under.

## Ændring af AM-afstemningsintervallet (gælder ikke for den europæiske model)

AM-afstemningsintervallet er fra fabrik indstillet til 9 kHz (eller 10 kHz i nogle områder). For at ændre AM-afstemningsintervallet indstilles først på en vilkårlig AM-station, hvorefter der slukkes for systemet. Mens du holder FUNCTION inde på systemet, skal du trykke på I/⏻ på systemet. Når afstemningsintervallet ændres, slettes alle forvalgte AM-stationer. For at nulstille intervallet gentages samme procedure.

**Tips**

- De forvalgte stationer bevares i hukommelsen i cirka en halv dag, selv om netledningen tages ud, eller der forekommer en strømafbrydelse.
- For at forbedre modtagning af udsendelser kan de medfølgende antenner retningsindstilles, eller der kan tilsluttes en ekstern antenne (ekstraudstyr).

## Lytning til radioen

Du kan lytte til en radiostation enten ved at vælge en fast station, eller ved manuelt at stille ind på stationen.

### Lytning til en fast station

#### — Indstilling på faste stationer

Programmer først radiostationer i tunerens hukommelse (se "Indstilling af faste radiostationer" på side 24).

- 1 Tryk gentagne gange på TUNER BAND for at vælge "FM" eller "AM".**
- 2 Tryk gentagne gange på TUNING MODE, indtil "PRESET" vises på displayet.**
- 3 Tryk flere gange på TUNING + eller – for at vælge den ønskede gemte station.**

### Lytning til radiostationer, der ikke er indprogrammeret som faste

#### — Manual afstemning

- 1 Tryk gentagne gange på TUNER BAND for at vælge "FM" eller "AM".**
- 2 Tryk gentagne gange på TUNING MODE, indtil "AUTO" og "PRESET" forsvinder fra displayet.**
- 3 Tryk gentagne gange på TUNING + eller – for at stille ind på den ønskede station.**

#### Tips

- For at forbedre modtagning af udsendelser kan de medfølgende antenner retningsindstilles, eller der kan tilsluttes en ekstern antenne (ekstraudstyr).
- Hvis der forekommer statisk støj under en FM-stereoudsendelse, trykkes gentagne gange på FM MODE, indtil "MONO" vises. Der vil ikke være nogen stereoeffekt, men modtagningen forbedres.

## Anvendelse af Radio Data System (RDS)

*(Kun den europæiske model)*

### Hvad er Radio Data System?

Radio Data System (RDS) er en udsendelsesform, hvormed radiostationer kan sende ekstra information sammen med det normale programsignal. RDS findes kun i forbindelse med FM-stationer.\*

#### Bemærk

RDS virker muligvis ikke korrekt, hvis den station, som man har indstillet på, ikke transmitterer RDS-signalet korrekt, eller hvis signalet er svagt.

\* Ikke alle FM-stationer byder på RDS-service, ligesom de ikke alle tilbyder samme former for service. Hvis du ikke er bekendt med RDS-systemet, kan du sikkert få information om RDS-service i dit geografiske område hos dine lokale radiostationer.

### Modtagning af RDS-udsendelser

**Vælg ganske enkelt en station på FM-båndet.**

Når man har indstillet på en station, der byder på RDS-service, vises stationens navn på displayet.

#### Kontrol af RDS-information

Hver gang du trykker på DISPLAY, ændres visningen efter følgende mønster: Stationsnavn\* → Forudindstillet nummer og frekvens

\* Hvis RDS-udsendelsen ikke modtages ordentligt, er det ikke sikkert, at stationsnavnet eller programtypen kommer frem på displayet.

## Lydjustering

### Justering af lyden

#### Frembringelse af en mere dynamisk lyd (Dynamic Sound Generator X-tra)

Tryk på **DSGX**.

Hvert tryk på knappen skifter displayet som følger:

DSGX OFF ↔ DSGX ON

### Valg af lydeffekt

Tryk flere gange på **PRESET EQ** for at vælge den ønskede forindstilling.

Hver gang du trykker på knappen, ændres indstillingen for lydeffekt på følgende måde:  
ROCK → POP → JAZZ → CLASSIC → DANCE → FLAT

#### Sådan kontrolleres lydeffekten

Tryk en gang på **PRESET EQ**.

#### annullering af lydeffekten

Tryk gentagne gange på **PRESET EQ**, indtil "FLAT" vises på displayet.

## Timer

### Indslumring til musik

#### — *Sleeptimer*

Man kan indstille systemet til at slukke automatisk efter et bestemt tidsrum, således at man kan falde i søvn til musik.

Tryk på **SLEEP**.

Hvert tryk på knappen skifter minutangivelsen (tid inden systemet slukker) cyklisk som følger:  
90min → 80min → ... → 10min → OFF

#### Andre betjeninger

For at	Tryk på
kontrollere resterende tid	én gang på <b>SLEEP</b> .
ændre slukketidspunkt	gentagne gange på <b>SLEEP</b> for at vælge det ønskede tidspunkt.
annullere sleeptimer funktionen	<b>SLEEP</b> gentagne gange, indtil "OFF" vises.

### Slukning af displayet

#### — Strømbesparende indstilling

Demonstrationsvisningen (displayruden og knapperne lyser og blinker, selv når strømmen til systemet er slukket) kan slås fra for at minimere strømforbruget ved standby (strømbesparende tilstand).

**Tryk flere gange på DISPLAY, mens systemet er slukket, indtil demonstrationsvisningen forsvinder.**

#### **Annullering af den strømbesparende indstilling**

Tryk på DISPLAY, mens systemet er slukket. Hver gang du trykker på knappen, skifter visningen som følger:

Demonstrationsvisning ↔ Ingen visning (strømbesparende tilstand)

#### **Tip**

I/⏻ indikatoren lyser selv i strømbesparende indstilling.

## Visning af oplysninger i displayet

### Kontrol af den resterende afspilningstid og titler

Du kan kontrollere spilletiden og den resterende tid på det aktuelle spor eller disken.

Når systemet registrer MP3-disks, vises "MP3"-indikatoren i displayet.

#### **Tryk på DISPLAY under normal afspilning.**

Hver gang man trykker på knappen, skifter displayet cyklisk som følger:

#### ■ Ved afspilning af en CD/MP3

Aktuelt spornummer og forløbet afspilningstid

→ Aktuelt spornummer og resterende afspilningstid eller "--:--" <sup>1)</sup>

→ Resterende tid på disken eller "--:--" <sup>1)</sup>

→ Sportitel (kun CD-TEXT-disk <sup>2)</sup>) eller disk med MP3-lydspor <sup>3)</sup>)

→ Diskenhedsnavn eller albumnavn (kun disk med MP3-lydspor)

#### ■ Ved afspilning af MUSIC LIBRARY

Aktuelt spornummer og forløbet afspilningstid

→ Aktuelt spornummer og resterende afspilningstid → Sportitel → Albumnavn

→ Diskoplysninger på sporet

→ Kunstneroplysninger på sporet

#### ■ Ved lytning til internetradio

Programnavn → Stationsnavn

→ Programnummer og forløbet afspilningstid

<sup>1)</sup> Resterende tid vises ikke for disks med MP3-lydspor.

<sup>2)</sup> Når CD-TEXT-disken indeholder mere end 20 spor, vises titlen på det aktuelle spor ikke fra spor 21 og frem.

<sup>3)</sup> Når du afspiller et spor med et ID3 tag ver. 1 eller ver. 2, vises ID3-koden. ID3-taget viser kun sportitel-informationen.

---

## Kontrol af den samlede afspilningstid og titler

### Tryk på DISPLAY under stopindstilling.

Hver gang man trykker på knappen, skifter displayet cyklisk som følger:

#### ■ Når en CD/MP3 er i stopindstilling

Samlede antal spor eller samlede antal album<sup>1)</sup> og samlede afspilningstid

→ Disktitel<sup>3)</sup> eller diskenhedsnavn<sup>4)</sup> eller albumnavn<sup>2)</sup>

- <sup>1)</sup> For disks med MP3-lydspor i ALL ALBM-tilstand
- <sup>2)</sup> For disks med MP3-lydspor i 1ALBM-tilstand
- <sup>3)</sup> Ved disks med CD-TEXT
- <sup>4)</sup> For disks med MP3-lydspor vises albumtitler eller diskenhedsnavn måske ikke, afhængigt af afspilningsindstillingen

#### ■ Når MUSIC LIBRARY er stoppet

- Når et album vælges i stoppet tilstand

Samlet antal spor i albummet og samlede afspilningstid → Albumtekst

- Når sporet vælges i stoppet tilstand
- Spornummer → Sportekst

#### Bemærk

- "----" vises, når antallet af MUSIC LIBRARY-spor overstiger 999 spor.
- "----.-" vises, når MUSIC LIBRARY-tiden overstiger 999 minutter og 59 sekunder.

---

## Visning af tuneroplysninger i displayet

### Tryk på DISPLAY, mens du lytter til radioen.

Hver gang man trykker på knappen, skifter displayet cyklisk som følger:

#### ■ Ved lytning til FM/AM-radio

Stationsnavn<sup>1)</sup>

→ Forudindstillet nummer<sup>2)</sup> og frekvens

<sup>1)</sup> Kun europæiske modeller ved modtagelse af et Radio Data System-stationsnavn i FM-tilstand

<sup>2)</sup> Det faste nummer vises kun, hvis du har indstillet faste radiostationer (side 24).

## For at rulle et langt navn

Tryk på SCROLL.

Titlen vises som rulletekst.

Tryk på SCROLL igen for midlertidigt at stoppe rulningen af titlen.

#### Bemærk

Du kan ikke rulle, når:

- du lytter til FM eller AM.
- du lytter til lyden fra en ekstra komponent.

## Ekstra komponenter

### Tilslutning af ekstra komponenter

Du kan udvide dit system ved at tilslutte ekstra komponenter. Se brugsanvisningen, der følger med hver komponent.

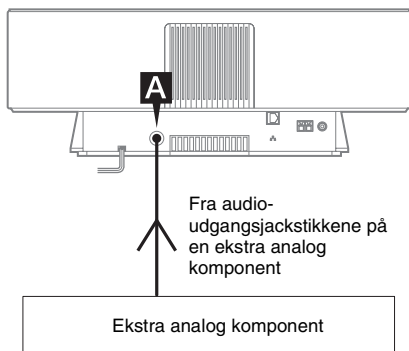

#### **A** ANALOG IN jackstik

Anvend en lydledning (ekstraudstyr) til at tilslutte en ekstra analog komponent (MD-afspiller eller videobåndoptager osv.) til dette stik. Du kan derefter lytte til lyden fra komponenten.

## Lytning til lyd fra en tilsluttet komponent

- 1** Tilslut en lydledning.  
Se "Tilslutning af ekstra komponenter" på side 30.
- 2** Tryk flere gange på **FUNCTION** for at ændre funktionen til **ANALOG IN**.  
Start afspilning af den tilsluttede komponent.

## Fejlfinding

# Problemer og afhjælpninger

Udfør følgende, hvis du skulle komme ud for problemer med dit system:

- 1 Kontroller, at lydledningen er korrekt og forsvarligt tilsluttet.
- 2 Find problemet i nedenstående tjekliste, og foretag den foreskrevne afhjælpning.

Hvis problemet er vedvarende, efter at du har udført ovennævnte, bedes du rette henvendelse til nærmeste Sony-forhandler.

## Generelt

**Displayet begynder at blinke, så snart netledningen er sat i forbindelse, selv hvis der endnu ikke er tændt for systemet.**

- Tryk på I/⏻, mens systemet er slukket. Demonstrationen forsvinder.

**Forindstillingen af radioen er annulleret.**

- Foretag "Indstilling af faste radiostationer" (side 24) igen.

**Der er ingen lyd.**

- Tryk på VOL + eller på VOLUME + på systemet.
- Sørg for at hovedtelefonerne ikke er tilsluttet.

**Kraftig brum eller støj.**

- Flyt systemet væk fra støjilden.
- Tilslut systemet til en anden vægstikkontakt.
- Monter et støjfilter (fås i handelen) på netledningen.

**Fjernbetjeningen virker ikke.**

- Fjern forhindringen.
- Bring fjernbetjeningen tættere på systemet.
- Ret fjernbetjeningen mod systemets sensor.
- Udskift CR2025 batteriet.
- Placér systemet på afstand af lysstofrørsbelysning.

**Der kan ikke tændes for systemet, selv efter indtrykning af I/⏻.**

- Kontroller, at lydledningen er tilsluttet en stikkontakt i væggen.

**Der opstår uregelmæssigheder i farverne på tv-skærmen.**

- Sluk en gang for fjernsynet, og tænd det igen efter 15 til 30 minutter. Hvis farveuregelmæssigheder stadig forekommer, skal højttalerne placeres længere væk fra fjernsynet.

## Netværk

**Den ønskede server blev ikke fundet.**

- Kontroller netværksindstillingerne på computeren.
- Start den server, du vil bruge på computeren.
- Kontroller netværksindstillingerne.
- Indstil bredbåndsrouteren eller hubben korrekt. Du kan finde flere oplysninger i betjeningsvejledningen til bredbåndsrouteren eller hubben.
- Ved indstilling af en anden firewall end den, der leveres med operativsystemet, henvises til fejlfinding i installationsvejledningen på den medfølgende CD-ROM.
- Reducer antallet af servere, der kan tilsluttes, til 10 servere eller færre (side 21).
- Udskift Ethernet-kablet med et nyt.
- Følg fremgangsmåden nedenfor for at slutte serveren til igen.
  1. Vælg "MEDIA SERVERS?" i netværksmenuen (side 19), og tryk på ENTER.
  2. Tryk flere gange på ◀◀/▶▶ for at vælge den ønskede medieserver, og tryk på ENTER.

**Spor, som er registrerede på en server, kan ikke vælges af systemet.**

- Valg af spor, afspilning og andre handlinger på systemet fungerer muligvis ikke for andre servere end M-crew Server.

**Lyden springer.**

- Det kan forekomme, at lyden hopper i følgende tilfælde:
  - Når musik optages på serveren
  - Når computeren kører mange programmer
  - Når netværksstatus er overfyldt
  - Når flere systemer foretager afspilning samtidig

---

### Spornavne vises ikke.

- Visse typer inputtegn kan ikke vises af systemet, selvom de kan registreres og vises på serveren.

---

### Betjeningskommandoer tager tid.

- Afhængigt af serverens tilstand kan det tage et stykke tid, før handlingen fortsætter. Hvis der f.eks. ikke er noget svar, når du trykker på ◀◀/▶▶, skal du fortsætte med at trykke på ◀◀/▶▶ i et stykke tid. Derefter skulle handlingen begynde.

---

## CD/MP3-afspiller

---

### Der frembringes unormal lyd.

- Kontroller, om der er isat en disk, som systemet ikke kan afspille.

---

### Afspilning starter ikke.

- Kontroller, om der er isat en disk. Diskindikatoren lyser, når en disk isættes.
- Tør disken ren (side 35).
- Udskift disken.
- Indsæt en disk, som dette system kan afspille.
- Læg disken korrekt i.
- Tag disken ud og tør fugten af den. Lad derefter systemet stå tændt i et par timer, indtil fugten er fordampet.
- Tryk på ► for at begynde afspilningen.

---

### Lyden springer.

- Tør disken ren (side 35).
- Udskift disken.
- Forsøg at flytte systemet til et sted, hvor der ikke er vibrationer (anbring det eksempelvis på et solidt stativ).

---

### MP3 lydspor kan ikke afspilles.

- Optagelse blev ikke udført i henhold til ISO9660 niveau 1 eller niveau 2 format, eller Joliet i ekspansionsformat.
- MP3 lydsporet er ikke forsynet med filnavnstypen ".MP3".
- Dataene er ikke lagret i MP3 format.
- Diske, som indeholder andre filtyper end MPEG1-, 2-, 2.5 Audio Layer-3-filer, kan ikke afspilles.

---

### Afspilning af MP3 lydspor tager længere tid end andre spor.

- Når systemet læser alle spor på diskene, kan afspilningen vare længere, hvis:
  - antallet af albummer eller spor på disken er meget stort.
  - strukturen på den måde album og spor er ordnet er meget kompleks.

---

### Albumtitlen, sportitel og ID3 tag vises ikke korrekt.

- Anvend en disk, som er i overensstemmelse med ISO9660 niveau 1, niveau 2 eller Joliet i ekspansionsformatet.
- Disk ID3 tag er ikke ver. 1 eller ver. 2.

---

## Tuner

---

### Alvorlig brummen eller støj.

#### Stationer kan ikke modtages.

- Indstil på det korrekte bølgebånd og den korrekte frekvens (side 24).
- Tilslut antennen korrekt (side 10).
- Find et sted og en retningsorientering, der giver god modtagning, og sæt derefter antennen op igen. Hvis god modtagning ikke kan opnås, anbefales det at anvende en ekstern antenne, der fås i handelen.
- Den medfølgende FM-ledningsantenne modtager signaler i hele dens længde, så sørg for at strække den helt ud.
- Anbring antennerne så langt fra højttalerkablerne som muligt.
- Konsultér den nærmeste Sony forhandler, hvis den medfølgende AM-antenne er gået af plasticstativet.
- Forsøg at slukke elektrisk udstyr i nærheden.

---

### En stereo FM-udsendelse kan ikke modtages i stereo.

- Tryk på FM MODE, indtil "MONO" forsvinder.



## Ekstra komponenter

---

### Der er ingen lyd.

- Se "Der er ingen lyd." i afsnittet "Generelt" og kontrollér systemets tilstand.
- Tilslut komponenten korrekt (side 30), mens du kontrollerer:
  - om kablerne er korrekt forbundne.
  - om kabelstikkene er sat helt i.
- Tænd den tilsluttede komponent.
- Se brugsanvisningen til den tilsluttede komponent og start afspilning.
- Tryk gentagne gange på FUNCTION for at vælge "ANALOG IN" (side 30).

### Lyden er forvrænget.

- Sænk lydstyrken på den tilsluttede komponent.

## Hvis systemet stadig ikke fungerer korrekt efter udførelse af ovenstående afhjælpninger, nulstilles det som følger:

- 1 Tag netledningen ud af forbindelse.
- 2 Sæt netledningen korrekt i.
- 3 Tryk på I/⏻ for at tænde systemet.
- 4 Tryk på ■, USER PROFILE 5 og I/⏻ på systemet samtidig.

Systemet nulstilles til fabriksindstillingerne. Du skal genindstille de indstillinger, du har foretaget, f.eks. forudindstillede stationer.

## Meddelelser

Hvis der vises en meddelelse under brug af systemet, skal du følge nedenstående fremgangsmåde for at løse problemet.

### Netværk

---

#### Cannot Play

- Sporet kan ikke afspilles i følgende tilfælde:
  - Samplinghastigheden er en anden end 32 kHz, 44,1 kHz, 48 kHz.
  - Sporet streames ikke af lineær PCM.
  - Sporet er et andet en én kanal eller to kanaler.
  - Sporets samplingbits er en anden hastighed end 16 bit.
  - Serverstatus er optaget.

#### Check Network

- Kontroller, at Ethernet-kablet mellem systemet og hubben eller routeren er forsvarligt tilsluttet.
- Kontroller, at hubben eller routeren er tændt.

#### IP Conflict

- Indstil IP-adresserne for systemet og andre enheder på netværket, så der ikke er nogen gentagelser (side 20).

#### No album

- Registrer sporet, som beskrevet i betjeningsvejledningen til den tilsluttede server.
- Følg fremgangsmåden nedenfor for at slutte serveren til igen.
  1. Vælg "MEDIA SERVERS?" i netværksmenuen (side 19), og tryk på ENTER.
  2. Tryk flere gange på ◀◀/▶▶ for at vælge den ønskede medieserver, og tryk på ENTER.

---

## No Server

- Start serveren. M-crew Server kan startes med følgende metode:  
Højreklik på opgavens bakkeikon, og klik på "Start Music Service" i menuen.
- M-crew Server genkender måske ikke systemet. Følg fremgangsmåden nedenfor, og kontroller, om M-crew Server genkender systemet:
  1. Klik på [Start] – [Alle programmer] – [M-crew Server] – [TOOLS] – [EQUIPMENT LIST] i denne rækkefølge.
  2. Hvis systemet ikke vises på listen, som vises i trin 1, skal enhedsregistrering udføres. Du finder flere oplysninger i Hjælp eller installationsvejledningen til M-crew Server.
- Ved indstilling af en anden firewall end den, der leveres med operativsystemet, henvises til Fejlfinding i installationsvejledningen på den medfølgende CD-ROM.
- Udfør TCP/IP-indstillingerne korrekt for systemet og computeren (side 20).

---

## Select Server

- Følg fremgangsmåden nedenfor for at slutte serveren til igen.
  1. Vælg "MEDIA SERVERS?" i netværksmenuen (side 19), og tryk på ENTER.
  2. Tryk flere gange på ◀◀/▶▶ for at vælge den ønskede medieserver, og tryk på ENTER.

---

## Server Error

- Følg fremgangsmåden nedenfor for at slutte serveren til igen.
  1. Vælg "MEDIA SERVERS?" i netværksmenuen (side 19), og tryk på ENTER.
  2. Tryk flere gange på ◀◀/▶▶ for at vælge den ønskede medieserver, og tryk på ENTER.

---

## Server Close

- Start serveren. M-crew Server kan startes med følgende metode:  
Højreklik på opgavens bakkeikon, og klik på "Start Music Service" i menuen.
- Når du ønsker at ændre computerens netværksindstillinger, skal du genstarte serveren på dette system. Denne meddelelse forsvinder efter et øjeblik.

---

## WebRadio Error

- Registrer en station, som kan afspilles på M-crew Server.
  - Det kan være svært at få forbindelse, afhængigt af status for internetlinjen. Vent et øjeblik, og udfør handlingen igen.
- 

---

## CD/MP3

---

### No Disc

- Der er ingen disk i afspilleren.
-

## Yderligere information

### Forsigtighedsregler

Mærkeskiltet er placeret på undersiden af anlægget.

#### Om sikkerhed

- Netspændingen til dette apparat er ikke afbrudt, så længe netledningen sidder i en stikkontakt, som er tændt, også selv om der er slukket på apparatets netafbryder.
- Hvis systemet ikke skal bruges i længere tid, bør netstikket tages ud af stikkontakten. Når netledningen tages ud af stikkontakten, skal man trække i selve stikket. Træk aldrig i ledningen.
- Skulle en genstand eller væske falde eller trænge ind i systemet, skal strømmen afbrydes, hvorefter systemet skal efterses af en kvalificeret reparatør, før det tages i brug igen.
- Netledningen må kun udskiftes af en kvalificeret fagmand.

#### Om placering

- Placér ikke systemet, hvor det ikke står vandret.
- Placér ikke systemet på steder, hvor det er udsat for:
  - ekstrem kulde eller varme
  - støv eller snavs
  - meget fugt
  - vibrationer og rystelser
  - direkte sollys.
- Placer ikke systemet tæt på tv-apparatet.
- Dette system er ikke magnetisk beskyttet, og billedet på tv-apparater kan blive magnetisk forvrænget. Sker dette, skal man slukke en gang for fjernsynet, og tænde det igen efter 15 til 30 minutter.  
Hvis det ikke ser ud til at forbedre billedet, bør højttalersystemet placeres længere væk fra fjernsynet.
- Vær forsigtig, når apparatet placeres på overflader, som er blevet specialbehandlet (med voks, olie, politur osv.), da der kan forekomme pletter eller misfarvning af overfladen.

#### Om ophedning

- Selv om systemet bliver varmt under anvendelse er dette ikke nogen fejl.
- Placér systemet på et sted med tilstrækkelig ventilation, så overophedning af systemet undgås.
- Hvis man vedblivende anvender systemet med høj lydstyrke, vil temperaturen på kabinettets overside, sider og bund stige betragteligt. For at undgå forbrændinger, bør man ikke berøre kabinettet.

- Tildæk ikke ventilationshullet for at undgå fejlfunktion.

#### Om anvendelse

- Hvis systemet flyttes direkte fra et koldt til et varmt sted, eller anbringes i et meget fugtigt rum, kan fugt fortættes på linsen inde i CD-afspilleren. Hvis dette sker, vil systemet ikke fungere korrekt. Tag disken ud og efterlad systemet tændt i cirka en time, indtil fugten fordamper.
- Tag alle disks ud, før du flytter systemet.

Kontakt venligst den nærmeste Sony-forhandler, hvis der opstår spørgsmål om eller problemer med systemet.

#### Bemærkninger om disks

- Rengør disken med en rensklud, før du afspiller den. Aftør disken fra midten og ud mod kanten.
- Anvend aldrig opløsningsmidler, såsom rensbenzin, fortynder, rengøringsmidler eller antistatisk spray beregnet til vinyl LP-plader.
- Udsæt ikke disken for direkte sollys eller varmekilder, såsom udblæsning fra varmluftskanaler, og efterlad den ikke i en bil, der er parkeret i solen.
- Anvend ikke disks, der er indesluttet i en beskyttende ring. Det kan få systemet til at fejlfungere.
- Hvis der anvendes disks, hvor der sidder rester af lim eller andet klæbestof på mærkatsiden af disken, eller hvor der er anvendt specielt farvestof ved trykning af mærkaten, kan det ske, at disken eller mærkaten kan klæbe til dele inde i apparatet. Hvis dette sker, kan det være umuligt at tage disken ud, og det kan også få apparatet til at fejlfungere. Sørg for, at mærkatsiden ikke er klæbrig, før disken anvendes. Følgende typer disks bør ikke bruges:
  - Udlejnings- eller brugte disks med påsatte mærkater, hvor der stikker lim udenfor mærkaten. Omkredsen på mærkaten er klæbrig.
  - Disks med mærkater, der er trykt med en speciel farve, der følges klæbrig ved berøring.

#### Rengøring af kabinettet

Rengør kabinettet, panelet og kontrolknapperne med en blød klud, der er let fugtet med en mild opvaskemiddelopløsning. Anvend ikke nogen former for skurebørster, skurepulver eller opløsningsmidler som fortynder, benzin eller alkohol.

# Tekniske data

## Hovedenhed

### Forstærker

#### Europæisk model:

DIN udgangseffekt (nominel):

7,5 + 7,5 watt  
(6 ohms ved 1 kHz, DIN)

Fortsat RMS-effektudgang (reference):

10 + 10 watt  
(6 ohms ved 1 kHz, 10% THD)

Indgange

ANALOG IN (minijackstik):

Følsomhed 450 mV,  
impedans 10 kilohm

Udgange

PHONES (minijackstik): accepterer hovedtelefoner med en impedans på 8 ohm eller mere

## CD-afspiller

System

Compakt disk og digitalt audiosystem

Laser

Halvlederlaser  
( $\lambda=770 - 810$  nm)  
Emmissionsvarighed:  
kontinuerlig

Frekvensgang

2 Hz – 20 kHz ( $\pm 0,5$  dB)

## Tuner

FM stereo, FM/AM superheterodynmodtager

### FM-tunerdel

Afstemningsområde

USA model: 87,5 – 108,0 MHz  
(100 kHz trin)

Europæiske modeller: 87,5 – 108,0 MHz  
(50 kHz trin)

Antenne

FM-ledningsantenne

Antenneindgange

75 ohm ubalanceret

Mellemfrekvens

10,7 MHz

## AM-tunerdel

Afstemningsområde

USA model:

530 – 1.710 kHz  
(med  
afstemningsintervallet sat  
til 10 kHz)

531 – 1.710 kHz

(med  
afstemningsintervallet sat  
til 9 kHz)

Europæisk model:

531 – 1.602 kHz

(med  
afstemningsintervallet sat  
til 9 kHz)

Antenne

AM-rammeantenne

Antenneindgange

Ekstern antenneterminal

Mellemfrekvens

450 kHz

## Højtalersektion

Højtaltersystem

2-vejs, Acoustic  
Suspension-type

Højtalerenheder

Woofers:

9 cm dia.  
keglemembrantype

Tweeters:

2,5 cm dia., balanceret-  
dometype

Nominel impedans

6 ohms

## Generelt

Strømkrav

USA model:

120 V AC, 60 Hz

Europæisk model:

230 V AC, 50/60 Hz

Strømforsyning

USA model:

40 watt

Europæisk model:

40 watt

0,3 watt (i  
strømbesparende  
indstilling)

Mål (b/h/d), inklusive fremspringende dele og kontroller

Cirka 460 × 175 ×  
190 mm

Vægt

Cirka 5,3 kg

Medfølgende tilbehør

Remote Commander med  
batteri (1)  
AM-rammeantenne (1)  
FM-ledningsantenne (1)  
Netværkskabel (1)  
M-crew Server-CD-ROM  
(1)

Design og specifikationer kan ændres uden varsel.

## Ordforklaring

### ADSL

Forkortelse for Asymmetric Digital Subscriber Line. ADSL er en type bredbåndslinje. Den benytter traditionelle kobberledninger i telefonlinjer, men understøtter transmission af store mængder data vha. en høj-frekvent båndbredde, som er adskilt fra lydsignalerne. Upstream-hastigheden i kommunikation (for data, der sendes fra brugerens terminal) er langsommere end downstream-hastigheden (sendt fra udbyderen til brugerens terminal), derfor betegnelsen "asymmetrisk". Transmissionshastigheder varierer afhængigt af den benyttede tjeneste.

### Bredbånd

Generelt navn for kommunikationslinjer, som bruger en båndbredde med bred frekvens til at sende og modtage store mængder video- eller lyddata ved høj hastighed. For øjeblikket betegnes ADSL, CATV, FTTH og andre systemer som bredbånd.

### Bredbåndsrouter

Til internet-forbindelser via ADSL eller en kabel-tv-linje benyttes enheder, der kaldes ADSL-modemer eller kabelmodemer. Til internet-adgang fra flere terminaler, som er forbundet på samme tid, benyttes dog en bredbåndsrouter.

### DHCP

Forkortelse for Dynamic Host Configuration Protocol. Et system til automatisk allokering af konfigurationsdata, der kræves til en internet-forbindelse.

### DLNA

Forkortelse for Digital Living Network Alliance. DLNA er en almennyttig organisation, som etablerer retningslinjer for design af digitalt indhold, der deles over netværk. Yderligere oplysninger kan findes på <http://www.dlna.org/>.

### Ethernet

En metode til at forbinde computere i et LAN-netværk (Local Area Network). Ethernet er udviklet af Xerox Corporation og er blevet en populær metode til at oprette LAN'er.

### Internet

Et kommunikationsnetværk, der forbinder computere over hele verden. Internettet understøtter mange tjenester, inklusive e-mail og søgemaskiner. Dette system kan ikke forbindes direkte med internettet.

### IP-adresse

IP-adresser består normalt af fire grupper med op til tre cifre i hver, som er adskilt af et punktum (f.eks. 192.168.239.1). Alle enheder i et netværk skal have en IP-adresse.

### ISP

En internet-serviceudbyder. Kaldes "Internet Service Provider (ISP)". Firmaer, som tilbyder forbindelse til internettet.

### LAN

Forkortelse for Local Area Network. LAN er et generelt navn for netværk, der er konfigureret til kommunikation mellem enheder, inklusive computere, printere og fax-maskiner, inden for et relativt lille område som f.eks. et kontor eller en bygning.

### Router

En enhed, som bygger bro mellem netværk og konverterer protokollerne og adresserne for hvert netværk. For nylig er der lanceret opkalds-routere, som kan oprette forbindelse til ISDN-linjer, og bredbåndsroutere til ADSL- og CATV-netværk. Betegnelsen "router" i sig selv kan referere til enhver af disse enheder.

### Samplingfrekvens

Når lyd kilder konverteres fra analoge til digitale data, skal de omdannes til tal (digitaliseres). Denne proces kaldes sampling, og samplingfrekvensen refererer til de antal gange i sekundet, signalerne måles til optagelsen. Musik-CD'er er samplede med 44.100 gange i sekundet, så samplingfrekvensen udtrykkes som 44,1 kHz. Jo højere samplingfrekvensen er, desto højere er generelt optagelsens pålidelighed.

### Undernetmaske

En del af en IP-adresse, som identificerer undernet, en mindre gruppe på netværket.

# Liste over knappernes placering og henvisningssider

## Hvordan denne side anvendes

Benyt denne side til at finde placeringen på knapperne og andre dele af systemet, der er nævnt i teksten.

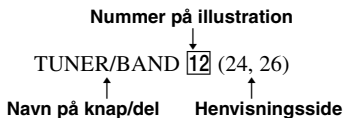

## Hovedenhed

### ALFABETISK ORDEN

#### A - O

- Display **9**
- Fjernbetjeningssensor **8**
- FUNCTION **2** (23, 30)
- NETWORK **5** (12, 14, 15, 17, 18)
- Netværkslampe **5** (13)

#### P - Z

- PHONES-jackstik **10**
- USER PROFILE 1 - 5 **3** (17, 33)
- VOL +/- **7**

### BESKRIVELSE AF KNAPPERNE

- I/⏻ (Til/standby) **1** (12, 25, 33)
- ▲ PUSH OPEN **4** (23)
- ▶ (afspilning) **6** (14, 18, 23)
- (stop) **6** (15, 18, 23, 33)

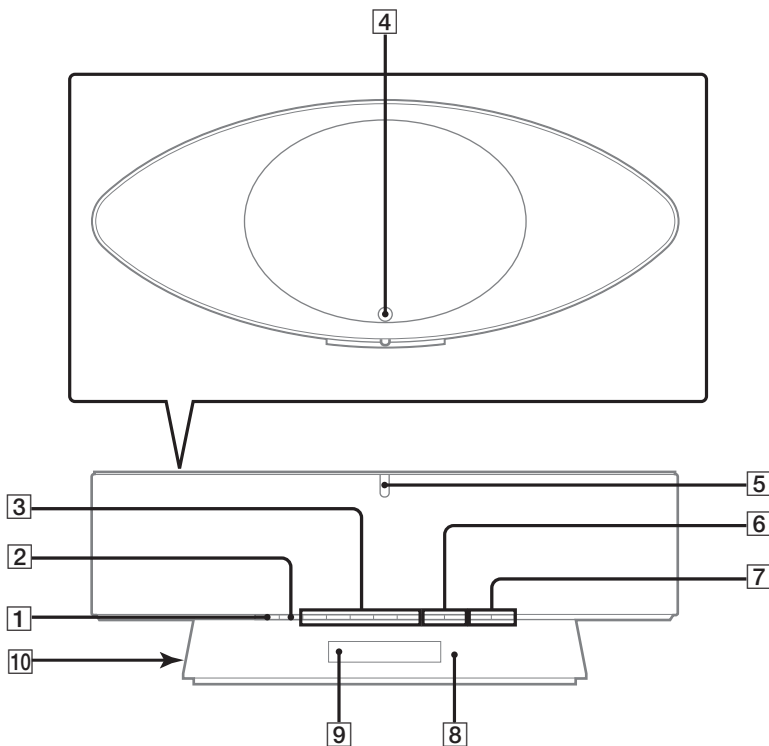

# Fjernbetjening

## ALFABETISK ORDEN

### A - L

- ALBUM +/- **9** (15, 18, 23)
- DISPLAY **2** (26, 28, 29)
- DSGX **14** (27)
- ENTER **8** (12, 15, 17, 19, 20, 21, 22, 25, 31)
- FAVORITE
  - ADD **10** (16)
  - CALL **10** (17)
  - DELETE **10** (17)
- FM MODE **17** (26, 32)
- FUNCTION **23** (23, 30)
- LIBRARY
  - MODE **21** (14)
  - SEARCH **21** (15)

### M - Z

- MENU **7** (19)
- NETWORK **11** (12, 14, 15, 17, 18)
- PRESET EQ **3** (27)
- REPEAT **17** (15, 23)
- SCROLL **13** (29)
- SLEEP **12** (27)
- TUNER BAND **15** (24, 26)
- TUNER MEMORY **5** (24)
- TUNING MODE **16** (24, 26)
- TUNING +/- **19** (24, 26)
- USER PROFILE **22** (17)
- VOL +/- **4**

## BESKRIVELSE AF KNAPPERNE

- I/⏻ (Til/standby) **1** (12)
  - I/ALL **6** (15, 23)
  - ◀◀/▶▶ (tilbagespoling/hurtig frem) **18** (15, 23)
  - ←CURSOR/CURSOR→ **18** (15)
  - ◀◀/▶▶ (gå tilbage/gå frem)\* **19** (12, 15, 18, 23)
  - ▶ (afspilning)\* **20** (14, 23)
  - ▢ (pause) **20** (15, 23)
  - (stop) **20** (15, 23)
- \* Knapperne ▶ og ◀ har justeringspunkter. Brug justeringspunkterne som reference ved betjening af systemet.

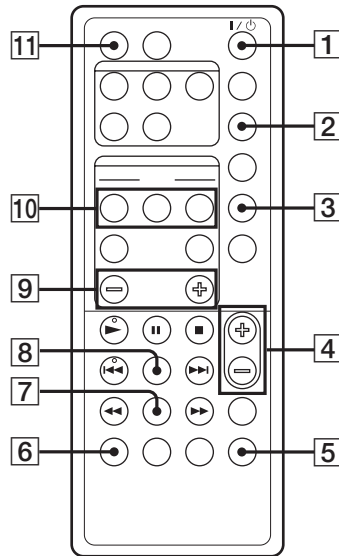
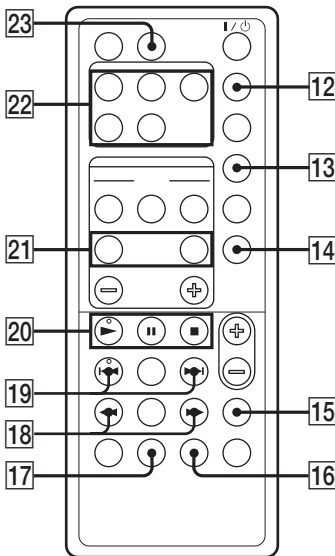

## VAROITUS

### Suojaa laite sateelta ja kosteudelta sähkösku- ja tulipalovaaran vuoksi.

Älä peitä laitteen ilma-aukkoja sanomalehdillä, pöytäliinoilla, verhoilla tms. estääksesi tulipalon. Älä sijoita palavia kynttilöitä laitteen päälle.

Älä aseta nestettä sisältäviä esineitä, kuten maljakoita, laitteen päälle tulipalo- ja sähköiskuvaaran vuoksi.

Älä sijoita laitetta ahtaaseen paikkaan, kuten kirjahyllyyn tai umpinaiseen kaappiin.

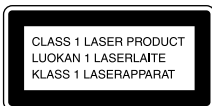

Tämä laite on luokiteltu LUOKAN 1 LASER tuotteeksi. Tämä merkintä on laitteen pohjassa.



Älä laita paristoa tavallisten talousjätteiden sekaan. Hävitä se oikein kemiallisena jätteenä.

## VAROITUS

Paristo voi rajahtaa, jos se on virheellisesti asennettu. Vaihda paristo ainoastaan laitevalmistajan suosittelemaan tyyppiin. Havita käytetty paristo valmistajan ohjeiden mukaisesti.



**Käytöstä poistetun sähkö- ja elektroniikkalaitteen hävitys (Euroopan Unioni ja muiden Euroopan maiden keräysjärjestelmät)**

Symboli, joka on merkitty Tuotteeseen tai sen pakkaukseen, osoittaa, että tätä tuotetta ei saa käsitellä talousjätteenä. Tuote on sen sijaan luovutettava sopivaan sähkö- ja elektroniikkalaitteiden kierrätyksestä huolehtivaan keräyspisteeseen. Tämän tuotteen asianmukaisen hävittämisen varmistamisella autetaan estämään sen mahdolliset ympäristöön ja terveyteen kohdistuvat haittavaikutukset, joita voi aiheutua muussa tapauksessa tämän tuotteen epäasianmukaisesta jätekäsittelystä. Materiaalien kierrätys säästää luonnonvaroja. Tarkempia tietoja tämän tuotteen kierrättämisestä saa paikallisesta kunnantoimistosta.



# Sisällysluettelo

NAS-CZ1-ohjekirjasta .....	5
Toistettavat levyt.....	5
Yleiskatsaus .....	8

## Käyttöönotto

Kaukosäätimen valmistelu .....	9
Antennien liittäminen.....	10
Varusteisiin kuuluvan M-crew Server -ohjelman asentaminen .....	10
Kappaleiden rekisteröiminen M-crew Serverille.....	10
Järjestelmän liittäminen verkkoon .....	11
Virtajohdon liittäminen .....	12

## NETWORK-toiminnon käyttäminen

Palvelimen valitseminen .....	12
-------------------------------	----

## MUSIC LIBRARY

Tietokoneelle tallennetun musiikin kuunteleminen .....	14
Albumin hakeminen .....	15
— LIBRARY SEARCH	
Soittoluettelossa olevan musiikin kuunteleminen .....	16
— PLAYLIST	
Suosikkiluettelossa olevan musiikin kuunteleminen .....	16
— FAVORITE PLAYLIST rekisteröinti/ FAVORITE PLAYLIST soittaminen	
Profiilitoiminnon käyttäminen .....	17
— USER PROFILE	
Rekisteröidyn audiodatan editoiminen .....	18

## WEB RADIO

Webbiradion kuunteleminen M-crew Serverin avulla .....	18
---	----

## Edistyneet verkkoasetukset

Verkkovalikon käyttäminen .....	19
Verkkoasetusten tarkistaminen.....	20
Verkkoasetusten tekeminen .....	20
Uudelleenyhdistäminen verkkoon .....	21
Järjestelmän nimen tarkistaminen .....	21
Muun palvelimen valitseminen .....	21
Järjestelmän rekisteröiminen tietokoneeseen manuaalisesti .....	22

## CD/MP3 – Soitto

Levyn asettaminen paikalleen .....	23
Levyn soittaminen .....	23
— Normaali soitto/ Uudelleen soitto	

## Viritin

Radioasemien esiviritys.....	24
Radion kuunteleminen .....	26
— Esiviritys — Käsiviritys	
Radiotietojärjestelmän (RDS) käyttäminen .....	26
(Vain Euroopan malli)	

## Äänen säätö

Äänen säätäminen.....	27
Äänitehosteen valitseminen.....	27

## Ajastin

Nukahtaminen musiikin soittoon.....	27
— Uniajastin	

## Näyttö

Näytön sammuttaminen.....	28
— Virransäätötila	
Tietojen katseleminen näytöllä.....	28

FI

---

## **Lisälaitteet**

Lisälaitteiden liittäminen .....	30
Liitetyn laitteen äänen kuunteleminen .....	30

---

## **Vianetsintä**

Ongelmia ja niiden korjaustoimia.....	31
Ilmoitukset .....	33

---

## **Lisätietoja**

Varoimet .....	35
Tekniset tiedot.....	36
Sanasto .....	37
Painikkeiden sijaintiluettelo ja sivuviittaukset.....	39

## NAS-CZ1-ohjekirjasta

NAS-CZ1 sisältää seuraavat ohjekirjat. Käytä niitä käytön aikana esiintyvän tarpeen mukaan.

### NAS-CZ1 Käyttöohjeet (tämä ohjekirja)

Tässä ohjekirjassa selostetaan varsinaisen järjestelmän käyttö.

Tässä ohjekirjassa selostetaan toimintojen käyttö pääasiassa kaukosäätimellä tapahtuvaksi, mutta useimmat toiminnot voidaan tehdä myös järjestelmän painikkeilla ja säätimillä, joilla on samat tai samankaltaiset nimet.

### ”M-crew Server” Asennusohje

Tämä asennusohje on varusteisiin kuuluvalla CD-ROM-levyllä.

Siinä selostetaan, kuinka varusteisiin kuuluva ”M-crew Server” -ohjelma asennetaan tietokoneelle.

### ”M-crew Server” Ohje

Tätä ohjetta voi käyttää vasta, kun ”M-crew Server” -ohjelma on asennettu.

Siinä selostetaan samalla CD-ROM-levyllä olevan ”M-crew Server” -ohjelman toiminnot.

### NAS-CZ1 Liitântöjen ohjekirja



Tämä liitântöjen ohjekirja on varusteisiin kuuluvalla CD-ROM-levyllä.

Siinä esitellään tietokoneympäristöäsi soveltuvat järjestelmän liitântätavat.

## Toistettavat levyt

Järjestelmällä voi toistaa seuraavia levyjä. Muita levyjä ei voi toistaa.

### Toistettavien levyjen luettelo

Levyformaatti	Levyn kuva
Audio-CD:t	
CD-R/CD-RW (audiodata/ MP3-tiedostot)	

### Tällä laitteella ei voi toistaa seuraavia levyjä

Tämä järjestelmä ei kykene toistamaan seuraavia levyjä. Näiden levyjen toistaminen voi aiheuttaa outoa melua.

- CD-ROM-levyt<sup>1)</sup>
- Kaikki muut CD-R/CD-RW-levyt<sup>1)</sup> kuin seuraavilla muodoilla tallennetut:
  - CD-musiikki-muoto
  - ISO9660<sup>2)</sup> Level 1/Level 2, Joliet tai Multi Session<sup>3)</sup> mukainen MP3-formaatti
- Tällä laitteella ei voi soittaa epätavallisen (esim. sydämen, nelion, tähden) muotoisia levyjä. Tämä voi vioittaa laitetta. Älä käytä tällaisia levyjä.
- Levy, johon on kiinnitetty paperia tai tarroja.
- Levy, jonka pinnassa on vielä teippiä, sellofaanikalvo tai tarra.
- CD-Extra-levyjen tieto-osa<sup>4)</sup>
- Yhdistelmä-CD:iden dataraidat<sup>5)</sup>

- 1) Kun soittimeen asetetaan CD-ROM/CD-R/CD-RW-levy, medialevyn tilinäyttö voi näkyä. Kyseessä on sama näyttö kuin toistettavilla levyillä, mutta ääntä ei kuulu.
- 2) ISO9660-formaatti  
Yleisin CD-ROM-levyllä olevien tiedostojen ja kansioiden loogista muotoa koskeva kansainvälinen standardi. Määrittelytasoja on useita. Level 1 tiedostonimien on oltava 8.3-muotoa (nimi koostuu enintään kahdeksasta merkistä ja tiedostopääte enintään kolmesta ".MP3") ja ne on kirjoitettava isoilla kirjaimilla. Kansioiden nimet voivat olla enintään kahdeksan merkkiä pitkiä. Sisäkkäisiä kansiotasoja voi olla enintään kahdeksan. Level 2 määrittelyt mahdollistavat enintään 31 merkkiä pitkät tiedostonimet ja kansion nimet. Kussakin kansiossa voi olla enintään 8 haaraa.  
Varmista laajennetun Joliet-muodon (tiedostonimet ja kansion nimet voivat olla enintään 64 merkin pituisia) yhteydessä kirjoitusohjelman sisältö yms.
- 3) Multi Session  
Tämä äänitysmenetelmä mahdollistaa tietojen lisäämisen Track-At-Once-menetelmällä. Perinteisten CD:iden alussa on tulouraksi kutsuttu ja lopussa lähtöuraksi kutsuttu ohjausalue. Multi Session CD on CD, joka sisältää useita istuntoja, jolloin kukin tulouran ja lähtöuran välinen osa muodostaa yhden istunnon.
- 4) CD-Extra: Tällä formaatilla tallennetaan ääntä (CD-audiotietoja) istunnon 1 raidoille ja dataa istunnon 2 raidoille.
- 5) Yhdistelmä-CD: Tällä formaatilla tallennetaan ääntä (CD-audiotietoja) ensimmäisen istunnon raidoille ja dataa toisen ja myöhempien istuntojen raidoille.

---

## Huomautuksia CD-R ja CD-RW-levyistä

- Joitakin CD-R ja CD-RW-levyjä ei voi toistaa tällä järjestelmällä äänityslaadusta, levyn fyysisestä kunnosta tai tallennuslaitteen ominaisuuksista johtuen. Levyä ei myöskään voi toistaa, jos sen tallennusta ei ole viimeistelty oikein. Katso tarkemmat ohjeet tallennuslaitteen käyttöohjeista.
- CD-R/CD-RW-aseilla äänitettyjä levyjä ei ehkä voi soittaa johtuen naarmuista, liasta, äänitysoloista tai ajurin ominaisuuksista.
- Useita istuntoja sisältäviä CD-R ja CD-RW, joita ei ole viimeistelty "sulkemalla istunto", ei tueta.
- Järjestelmä ei välttämättä voi soittaa MP3-muotoisia tiedostoja, joissa ei ole päätettä ".MP3".
- ".MP3"-päätteisen muun kuin MP3-tiedoston soittaminen voi aiheuttaa kohinaa tai toimintahäiriön.
- Kun formaatti on muu kuin ISO9660 Level 1 ja 2, kansioiden nimet ja tiedostojen nimet eivät ehkä näy oikein.
- Seuraavien levyjen käynnistäminen voi kestää tavallista kauemmin.
  - levy, jolle on tallennettu monimutkainen puurakenne.
  - Multi Session -formaatilla äänitetty levy.
  - levy, jolle voi lisätä tietoja (ei viimeistelty levy).

---

## **Tekijänoikeussuojauksella varustetut levyt**

Tämä tuote on tarkoitettu Compact Disc (CD) -standardin mukaisten levyjen soittamiseen. Viime aikoina jotkin levy-yhtiöt ovat tuoneet markkinoille levyjä, jotka on koodattu tekijänoikeuksia suojaavalla tekniikalla. Huomaa, että jotkin näistä levyistä eivät ole CD-standardin mukaisia, eikä niitä voi välttämättä soittaa tällä tuotteella.

---

## **DualDisc-levyjä koskeva huomautus**

DualDisc-levy on kaksipuolinen levy, jonka toisella puolella on tallennettu DVD-aineisto ja toisella puolella digitaalinen ääniaineisto. Koska ääniaineiston puoli ei ole Compact Disc (CD) -standardin mukainen, emme voi taata, että tuote on toistettavissa.

---

## **Multi Session -formaatilla äänitetyn levyn soittoa koskevia huomautuksia**

- Jos levy alkaa CD-DA-osiolla, se tunnistetaan CD-DA (audio) -levyksi, jolloin soitto jatkuu, kunnes vastaan tulee MP3-osio.
- Jos levy alkaa MP3-osiolla, se tunnistetaan MP3-levyksi, jolloin soitto jatkuu, kunnes vastaan tulee CD-DA (audio) -osio.
- MP3-levyn soittoalue määräytyy levyn analyysin perusteella päätelystä tiedostojen puurakenteesta.
- Useita CD-formaatteja sisältävä levy tunnistetaan CD-DA (audio) -levyksi.

# Yleiskatsaus

## Tietokoneelle tallennetun musiikin kuuntelu

Tietokoneelle tallennettua musiikkia voidaan kuunnella tämän järjestelmän toiminnoilla. Voit luoda soittoluetteloita hallitaksesi tallennettua musiikkia ja voit valita toistoluettelosuosikkisi soitettavaksi tällä järjestelmällä (PLAYLISTS/FAVORITE PLAYLISTS). Tällä järjestelmällä voidaan kohdistaa kappaleet tiettyyn painikkeeseen, jolloin musiikkia voidaan valita tyyliin tai muun luokittelutekijän perusteella (USER PROFILE). Internet-yhteydellä varustetulla tietokoneella voidaan kuunnella myös webbiraadiota.

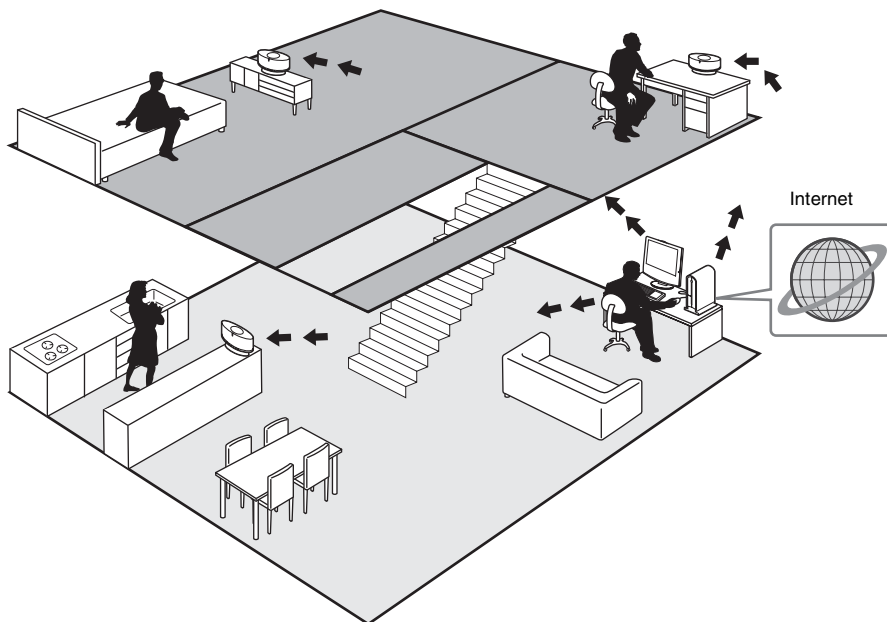

## Järjestelmän kaiuttimista

Järjestelmän kaiutin käyttää OMNI DIRECTION TWIN TWEETER SYSTEM -järjestelmää, jonka surround-tehoste luo paikalla olon tunteen siitä riippumatta, mihin järjestelmä on sijoitettu.

### Kaukosäätimen valmistelu

Vedä eristysliuska irti, jotta paristovirta pääsee kulkemaan.

Kaukosäätimessä on paristo valmiina.

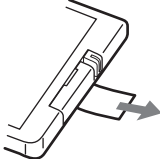

### Kaukosäätimen pariston vaihtaminen

1 Vedä ulos ja irrota paristokotelo.

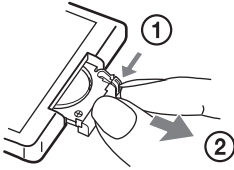

2 Aseta paikalleen uusi litiumparisto CR2025 + -puoli ylöspäin.

Litiumparisto CR2025

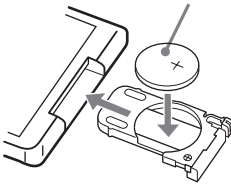

3 Työnnä paristokotelo takaisin paikalleen.

### Huomautus

Jos kaukosäädintä ei käytetä pitkään aikaan, irrota paristo välttyäksesi mahdollisen paristovuodon aiheuttamalta vahingolta ja korroosiolta.

### Huomautuksia litiumparistosta

- Pidä litiumparisto lasten ulottumattomissa. Jos paristo niellään, ota välittömästi yhteys lääkäriin.
- Pyyhi paristo kuivalla liinalla varmistaaksesi hyvän kosketuksen.
- Varmista ennen pariston kiinnittämistä, että navat tulevat oikein päin.
- Älä pidä paristoa metallisilla pinseteillä, koska tämä aiheuttaa oikosulun.

### Vihje

Jos järjestelmää ei voi ohjata kaukosäätimellä, vaihda paristo uuteen.

### VAROITUS

Paristo voi räjähtää huolimattoman käsittelyn seurauksena.

Älä lataa uudelleen, pura osiinsa äläkä hävitä tulessa.

## Antennien liittäminen

Liitä FM- ja AM-antennit.

Kokoa AM-kehäantenni ja liitä se sitten.

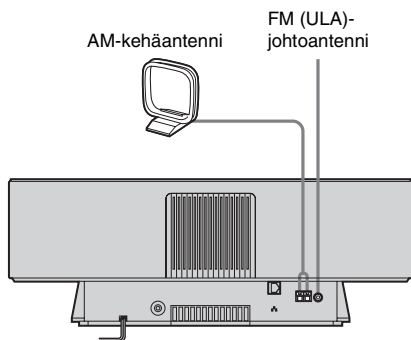
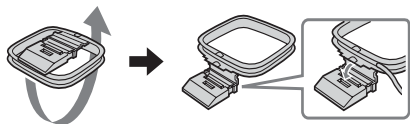

### Huomautuksia

- Suorista FM-johtoantenni vaakasuoraan.
- Pidä antennit loitolla Ethernet-kaapelista.

## Varusteisiin kuuluvan M-crew Server -ohjelman asentaminen

Varusteisiin kuuluva M-crew Server -ohjelma on asennettava, jotta voitaisiin kuunnella tietokoneelle tallennettua musiikkia ja webbiradiota.

Katso asennusta koskevat tarkemmat tiedot varusteisiin kuuluvalla CD-ROM-levyllä olevasta M-crew Server -ohjelman asennusohjeesta.

## Kappaleiden rekisteröiminen M-crew Serverille

M-crew Serverille voidaan rekisteröidä ja tallentaa audiodataa audio-CD:ltä ja tietokoneen kovalevyasemalta. M-crew Serverille rekisteröityä musiikkia voidaan kuunnella järjestelmän kaiuttimien kautta.

Katso tarkemmat audiodatan rekisteröintiä koskevat ohjeet varusteisiin kuuluvalla CD-ROM-levyllä olevasta online-ohjeesta.



# Järjestelmän liittäminen verkkoon

Kun ohjelman asennus on valmis, liitä järjestelmä tietokoneeseen Ethernet-portin, sisäänrakennetulla verkkokytkimellä varustetun reitittimen tai verkkokytkinlaitteen avulla.

Liittämätapa voi vaihdella verkosta riippuen. Tässä esimerkissä kuvataan liittämät henkilökohtaiseen tietokoneeseen.

Katso tarkemmat tiedot varusteisiin kuuluvalla CD-ROM-levyllä olevasta liittämät ohjekirjasta.

## Esimerkki: Sisäänrakennetulla reitittimellä varustettu DSL- tai kaapelimodeemi\* (ilman verkkokytkimen portteja)

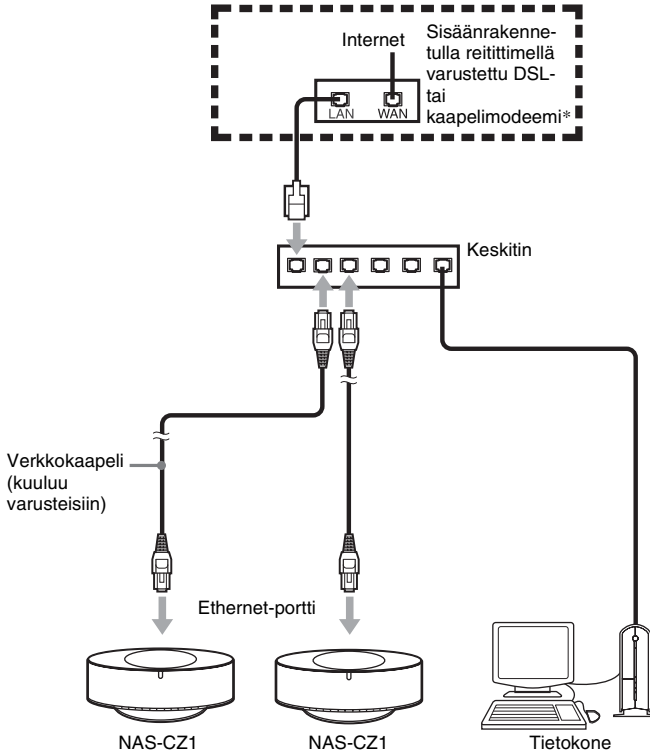

\* Liittämät voivat vaihdella verkosta riippuen.

## Virtajohdon liittäminen

### Liitä virtajohto pistorasiaan.

Näytössä näkyy esittely. Kun painat I/⏻-painiketta, virta kytkeytyy järjestelmään ja esittely päättyy automaattisesti.

### Esittelynäytön sammuttaminen

Paina DISPLAY-painiketta järjestelmän ollessa poissa päältä (sivu 28).

## NETWORK-toiminnon käyttäminen

Tällä järjestelmällä voidaan kuunnella yhdistetylle mediapalvelimelle tallennettua musiikkia.

## Palvelimen valitseminen

Voit valita haluamasi mediapalvelimen oletuspalvelimeksi. Tämän ansiosta valintaa ei tarvitse tehdä joka kerta, kun halutaan käyttää NETWORK-toimintoa.

### Vihje

Tällä järjestelmällä voidaan kuunnella DLNA-yhteensopiville palvelimille tallennettua musiikkia.

- 1 Käynnistä haluamasi mediapalvelin tietokoneella.**
- 2 Kytke järjestelmään virta painamalla I/⏻-painiketta.**
- 3 Paina NETWORK-painiketta.**

Kun ”Configuring” vilkkuu näytöllä, näyttö asetetaan automaattisesti. Älä katkaise virtaa tänä aikana.
- 4 ”MEDIA SERVERS?” näkyy. Paina sitten ENTER-painiketta.**
- 5 Valitse haluamasi mediapalvelin painelemalla I◀◀ tai ▶▶I -painiketta. Paina sitten ENTER-painiketta.**

Valitsemasi palvelin on asetettu oletuspalvelimeksi.

## Kun M-crew Server valitaan mediapalvelimeksi

Seuraavat merkinnät näkyvät näytössä.

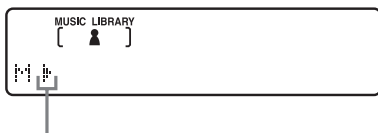

Valittuna oleva palvelin\*

\* Nämä merkinnät näkyvät myös, kun käytetään muuta palvelinta kuin M-crew Server.

### Huomautus

Seuraavia toimintoja voidaan käyttää vain, kun mediapalvelimena käytetään M-crew Serveriä.



- MUSIC LIBRARY
- LIBRARY SEARCH
- PLAYLIST MODE
- FAVORITE PLAYLIST
- Käyttäjäprofiili
- WEB RADIO

### Vihje

Oletuspalvelimen valinta voidaan tehdä uudelleen, jos halutaan valita toinen palvelin (sivu 19).

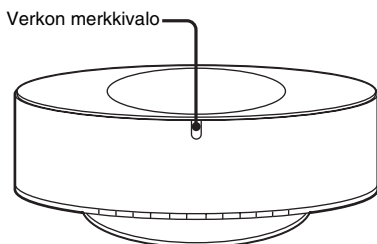
## Verkon tilan tarkistus



Verkon merkkivalo	Järjestelmän tila
 vilkkuu hitaasti	Järjestelmä kommunikoi palvelimen kanssa.
 syttyy	NETWORK-toiminto on käytössä.
 vilkkuu nopeasti	On tapahtunut virhe.

### Vihje

Kun verkon merkkivalo vilkkuu nopeasti, näyttöön ilmestyy myös ilmoitus (katso sivua 33). Jos haluat tarkistaa viestin uudelleen, paina ENTER-painiketta tai muuta painiketta, kun [NET] näkyy näytössä.

## MUSIC LIBRARY

# Tietokoneelle tallennetun musiikin kuunteleminen

Tietokoneelle tallennettua musiikkia voidaan kuunnella järjestelmän kaiuttimien kautta. Varmista, että mediapalvelimelle on rekisteröity audiodataa.

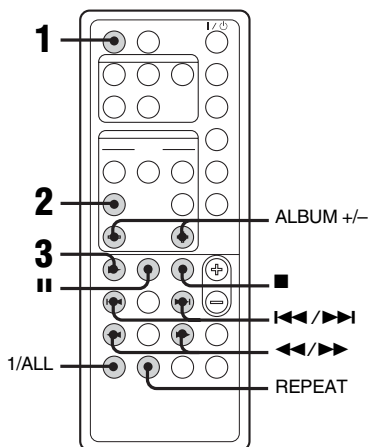

## 1 Valitse toimintomuodoksi MUSIC LIBRARY painelemalla NETWORK-painiketta.



- Ⓢ (Levy-muoto)
- 👤 (Esiintyjä-muoto)
- 📄 (Soittoluettelo-muoto)

## 2 Painele LIBRARY MODE -painiketta, kunnes haluamasi muoto näkyy.

Valitse	Kun haluat soittaa
Ⓢ (Levy-muoto)	Muoto albumien kuuntelemiseen kappaleiden levytietojen mukaisessa järjestyksessä
👤 (Esiintyjä-muoto)	Muoto albumien kuuntelemiseen kappaleiden esiintyjätietojen mukaisessa järjestyksessä
📄 (Soittoluettelo-muoto)	Muoto M-crew Serverillä luotujen soittoluetteloiden ja M-crew Serverille rekisteröityjen soittoluettelo-osuuskien kuuntelemiseen.

## 3 Paina ► -painiketta.

### Huomautus

Soiton alkaminen voi kestää jonkin aikaa riippuen palvelimelle rekisteröityjen kappaleiden määrästä.

### Muut toiminnot

Kun haluat	Toimi näin
Pysäyttää soittamisen	Paina ■ -painiketta.
Kytkeä taun	Paina II -painiketta. Paina uudelleen, kun haluat jatkaa soittamista.
Valita albumin	Painele ALBUM +/- -painiketta.
Valita kappaleen	Painele ◀◀ tai ▶▶ -painiketta.
Etsiä kappaleen tietyn kohdan	Pidä ◀◀ tai ▶▶ -painike painettuna soiton aikana ja vapauta se haluamassasi kohdassa.
Soittaa toistuvasti (uudelleensoitto)	Painele REPEAT-painiketta soiton aikana, kunnes näytössä näkyy "REP" tai "REPI". REP: Kaikki rekisteröidyt kappaleet. REPI: Soittaa vain yhden kappaleen. Kun haluat lopettaa uudelleensoiton, painele REPEAT-painiketta, kunnes sekä "REP" että "REPI" katoavat.

Kun haluat	Toimi näin
Soittaa valitun albumin kaikki kappaleet	Painele I/ALL-painiketta, kunnes "I ALBM" näkyy. Jos haluat soittaa kaikki rekisteröidyt kappaleet, painele I/ALL-painiketta, kunnes "ALL ALBM" näkyy.

### Huomautus

**II** ja **◀▶** -painike eivät ehkä toimi joillakin kappaleilla, kun käytetään muuta palvelinta kuin M-crew Serveriä.

## Albumin hakeminen

### — LIBRARY SEARCH

Albumia voidaan hakea DISC MODE ja ARTIST MODE -tilassa.

- 1** Valitse toimintomuodoksi **MUSIC LIBRARY** painelemalla **NETWORK-painiketta**.
- 2** Painele **LIBRARY MODE** -painiketta, kunnes "**Ⓢ** (Levy-muoto)" tai "**👤** (Esiintyjä-muoto)" näkyy.
- 3** Paina **LIBRARY SEARCH** -painiketta. "LIBRARY SEARCH" näkyy noin sekunnin ajan, minkä jälkeen "SEARCH" syttyy.
- 4** Toista seuraava hakeaksesi albumia.

Kun haluat	Paina
Muuttaa kursorin kohdalla olevan merkin (vilkkuvan merkin)	<b>◀▶</b> -painiketta toistuvasti
Siirtää kursorin kohtaa	<b>CURSOR←</b> tai <b>CURSOR→</b> -painiketta toistuvasti
Näyttää albumit, joiden nimike vastaa merkkejä alusta kursorin kohtaan	<b>ALBUM +/-</b> -painiketta toistuvasti

- 5** Paina **ENTER** tai **▶** -painiketta.

Soitto alkaa valitun albumin ensimmäisestä kappaleesta.

### Huomautuksia

- Kirjastohakua ei voi käyttää muiden palvelimien kuin varusteisiin kuuluvan M-crew Serverin kanssa.
- **PLAYLIST MODE** -tilassa ei voi hakea albumia.

## Soittoluettelossa olevan musiikin kuunteleminen

### — PLAYLIST

Tietokoneella olevaan PLAYLIST-albumiin rekisteröityjä kappaleita voidaan kuunnella.

- 1** Valitse toimintomuodoksi MUSIC LIBRARY painelemalla NETWORK-painiketta.
- 2** Painele LIBRARY MODE -painiketta, kunnes ” (Soittoluettelo-muoto)” näkyy.
- 3** Valitse haluamasi soittoluettelo painelemalla ALBUM +/- -painiketta.
- 4** Paina ► -painiketta.

#### Huomautus

Toisinaan joitain soittoluettelon kirjastotoimintoja ei voi käyttää muilla mediapalvelimilla kuin varusteisiin kuuluvalla M-crew Serverillä.

## Suosikkiluettelossa olevan musiikin kuunteleminen

### — FAVORITE PLAYLIST rekisteröinti/ FAVORITE PLAYLIST soittaminen

#### Mikä on FAVORITE PLAYLIST

Rekisteröimällä tietokoneella olevia kappaleita suosikkiluetteloon tällä järjestelmällä, voidaan soittettavaksi valita vain halutut kappaleet. Kullekin profiilille voidaan luoda yksi suosikkiluettelo ja kukin suosikkiluettelo voi sisältää enintään 100 kappaletta.

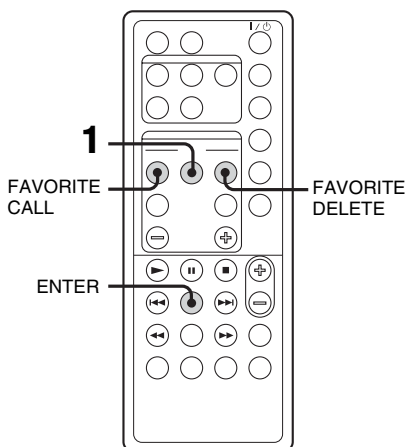

#### Kappaleiden rekisteröiminen suosikkiluetteloon ja soittaminen

- 1** Paina FAVORITE ADD -painiketta haluamasi kappaleen soiton tai soittotauon aikana.  
"FAVORITE" näkyy.
- 2** Kun "FAVORITE" katoaa näytöstä, toista vaihe 1 rekisteröidäksesi haluamasi kappaleet.

## Suosikkiluettelon soittaminen

- 1 Vaihda toiminnoksi MUSIC LIBRARY painelemalla NETWORK-painiketta.
- 2 Paina FAVORITE CALL -painiketta.  
Soitto alkaa.

### Vihje

Suosikkiluettelon voi soittaa myös seuraavalla tavalla:

1. Painele LIBRARY MODE -painiketta, kunnes ” ” (Soittoluettelo-muoto)” näkyy.
2. Painele ALBUM +/- -painiketta, kunnes näytössä näkyy ”FAVORITE”.

## Kappaleiden pyyhkiminen suosikkiluettelosta

- 1 Soita tai aseta suosikkiluettelosta pyyhittävä kappale tauolle painamalla ► tai II -kappaletta.
- 2 Paina FAVORITE DELETE -painiketta.  
”DELETE?” näkyy.
- 3 Paina ENTER-painiketta.  
”Deleting” näkyy ja sen jälkeen ”Complete!”.

### Huomautuksia

- Jos editoidaan tietokoneen FAVORITE PLAYLIST -luetteloon rekisteröityyn albumiin sisältyvää kappaletta, kappale pyyhkiytyy automaattisesti FAVORITE PLAYLIST -luettelosta. (paitsi, kun muutetaan kappaleen nimeä)
- Kun soitetaan suosikkiluettelossa olevaa kappaletta, kappaletta ei voi rekisteröidä suosikkiluetteloon FAVORITE ADD -painiketta painamalla.
- Kun painetaan FAVORITE DELETE -painiketta, kappale pyyhkiytyy FAVORITE PLAYLIST -luettelosta, mutta se säilyy musiikkikirjastossa.

## Profiilitoiminnon käyttäminen

### — USER PROFILE

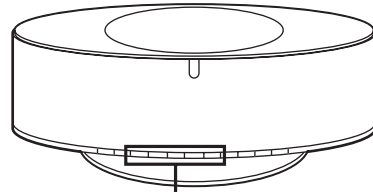

USER PROFILE 1 – 5

Jos yksittäisellä NAS-CZ1-järjestelmällä on useita käyttäjiä, kullekin käyttäjälle voidaan kohdistaa USER PROFILE -painike, jolloin kukin käyttäjä voi käyttää järjestelmää oman makunsa mukaan. Jos käytät NAS-CZ1-järjestelmää yksin, voit myös kohdistaa eri tyyllilajeja tai asetuksia näihin painikkeisiin. Kullekin painikkeelle asetettavissa olevat erilliset toiminnot ovat:

- kuuntelemasi MUSIC LIBRARY tai WEBRADIO
- asettamasi LIBRARY MODE
- PLAYLIST
- FAVORITE PLAYLIST
- kuuntelemasi albumit tai kappaleet
- kuuntelemasi REPEAT-muoto
- kuuntelemasi I/ALL-muoto

### Paina jotain USER PROFILE 1 – 5 -painiketta.

Toimintomuodoksi vaihtuu automaattisesti NETWORK ja soitto alkaa kohdasta, jota käyttäjä viimeksi kuunteli.

### Huomautuksia

- USER PROFILE -toiminto tallentaa NETWORK-toiminnon asetukset. CD, TUNER ja ANALOG IN -toimintojen asetukset eivät tallennu.
- USER PROFILE -toimintoa ei voi käyttää muulla mediapalvelimella kuin varusteisiin kuuluvalla M-crew Serverillä.

## Vihjeitä

- Kun siirrytään NETWORK-toimintoon NETWORK-painikkeen avulla, aiemmin käytetty USER PROFILE käynnistyy.
- USER PROFILE 1 – 5 -painikkeisiin voidaan kohdistaa profiileja. Katso tarkemmat tiedot varusteisiin kuuluvalla CD-ROM-levyllä olevasta online-ohjeesta.

## Rekisteröidyn audiodatan editoiminen

Tietokoneella olevaan M-crew Serveriin rekisteröityjä kappaleita voidaan editoida. Katso tarkemmat tiedot varusteisiin kuuluvalla CD-ROM-levyllä olevasta online-ohjeesta.

## WEB RADIO

### Webbiradion kuunteleminen M-crew Serverin avulla

M-crew Serverin avulla voidaan kuunnella webbiradio-ohjelmia. Esiviritä webbiradiokanavat ensin tietokoneella.

- 1** Valitse toimintomuodoksi **WEB RADIO** painelemalla **NETWORK**-painiketta.
- 2** Painele **ALBUM +/-** -painiketta, kunnes haluamasi asema näkyy.
- 3** Painele **◀◀** tai **▶▶** -painiketta, kunnes haluamasi ohjelma näkyy.
- 4** Paina **▶** -painiketta.

### Webbiradio-ohjelman lopettaminen

Paina **■** -painiketta.

### Webbiradioasemien editoiminen

Webbiradioasemia voidaan editoida vain yhdistetyllä tietokoneella.

Katso tarkemmat tiedot varusteisiin kuuluvalla CD-ROM-levyllä olevasta online-ohjeesta.

### Huomautuksia

- Webbiradiota ei voi käyttää muun mediapalvelimen kuin M-crew Serverin kanssa.
- Jos webbiradion ääni ei kuulu järjestelmän kaiuttimesta, tarkista kuuluuko ääni käyttämällä tietokoneen M-crew Serveriä.
- **||**, **◀◀** ja **▶▶** -painikkeita ei voi käyttää tässä toiminnoissa.



## Verkkovalikon käyttäminen

Verkkovalikon avulla voidaan tehdä erilaisia verkkoasetuksia.

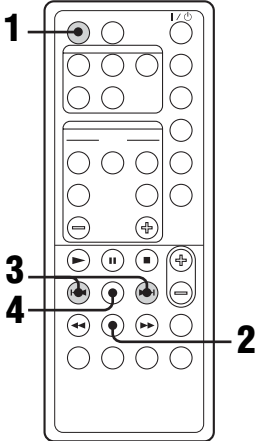

- 1** Paina NETWORK-painiketta.
- 2** Paina MENU-painiketta.
- 3** Valitse asetettava kohta painelemalla ◀◀ tai ▶▶-painiketta.

Kohta	Katso
NETWORK INFO?	"Verkkoasetusten tarkistaminen" (sivu 20).
NETWORK SETUP?	"Verkkoasetusten tekeminen" (sivu 20).
CONNECT?	"Uudelleenyhdistäminen verkkoon" (sivu 21).
MY NAME?	"Järjestelmän nimen tarkistaminen" (sivu 21).
MEDIA SERVERS?	"Muun palvelimen valitseminen" (sivu 21).
REGISTRATION?	"Järjestelmän rekisteröiminen tietokoneeseen manuaalisesti" (sivu 22).
VERSION?	(Järjestelmän version vahvistaminen)

- 4** Paina ENTER-painiketta.

## Verkkovalikon sammuttaminen

Paina MENU-painiketta.

## Verkkoasetusten tarkistaminen

- 1 Valitse verkkovalikosta ”NETWORK INFO?” (sivu 19). Paina sitten ENTER-painiketta.**
- 2 Valitse tarkistettava kohta painelemalla ◀◀ tai ▶▶ -painiketta. Paina sitten ENTER-painiketta.**

Näyttö vaihtuu seuraavasti jokaisella ENTER-painikkeen painalluksella.  
NETWORK TYPE? → DHCP\* → IP ADDRESS? → IP-osoite\* → SUBNET MASK? → Aliverkon peite\* → MAC ADDRESS? → Mac-osoite → NETWORK INFO?

\* Näyttö voi vaihdella asetusten sisällöstä riippuen.

## Verkkoasetusten tekeminen

Järjestelmä saa oletusarvoisesti IP-osoitteen automaattisesti. Toimi tarpeen vaatiessa seuraavasti, jos haluat määrittää IP-osoitteen. Huomaa, että jos järjestelmää käytetään ympäristössä, joka sisältää DHCP:llä varustetun reitittimen, järjestelmän IP-osoitteen määrittämisen ei pitäisi olla tarpeen.

- 1 Valitse verkkovalikosta ”NETWORK SETUP?” (sivu 19). Paina sitten ENTER-painiketta.**
- 2 Painele ◀◀ tai ▶▶ -painiketta, kunnes ”NETWORK TYPE?” näkyy. Paina sitten ENTER-painiketta.**
- 3 Painele ◀◀ tai ▶▶ -painiketta, kunnes näytössä näkyy ”STATIC IP?”. Paina sitten ENTER-painiketta.**  
”IP ADDRESS?” näkyy.
- 4 Paina ENTER-painiketta.**  
Asetettuna oleva IP-osoite näkyy.
- 5 Syötä IP-osoitteen numeroarvot painelemalla ◀◀ tai ▶▶ -painiketta.**  
Valitse asetettava kohta painelemalla ◀◀ tai ▶▶ -painiketta.
- 6 Paina ENTER-painiketta.**  
”SUBNET MASK?” näkyy.
- 7 Paina ENTER-painiketta uudelleen.**  
Valittuna oleva aliverkon peite näkyy.
- 8 Syötä aliverkon peitteen numeroarvot painelemalla ◀◀ tai ▶▶ -painiketta.**  
Valitse asetettava kohta painelemalla ◀◀ tai ▶▶ -painiketta.
- 9 Paina ENTER-painiketta.**  
”NETWORK SETUP?” tulee näkyviin.
- 10 Painele ◀◀ tai ▶▶ -painiketta, kunnes ”CONNECT?” näkyy. Paina sitten ENTER-painiketta.**  
”Configuring” vilkkuu, minkä jälkeen asetukset on valmis.

## Oletussäätojen palauttaminen

- 1 Valitse verkkovalikosta ”NETWORK SETUP?” (sivu 19). Paina sitten ENTER-painiketta.
- 2 Painele ◀◀ tai ▶▶ -painiketta, kunnes ”NETWORK TYPE” näkyy. Paina sitten ENTER-painiketta.
- 3 Painele ◀◀ tai ▶▶ -painiketta, kunnes ”DHCP?” näkyy. Paina sitten ENTER-painiketta.
- 4 Painele ◀◀ tai ▶▶ -painiketta, kunnes ”CONNECT?” näkyy. Paina sitten ENTER-painiketta.  
”Configuring” vilkkuu, minkä jälkeen järjestelmä palautuu automaattiseen asetukseen.

## Uudelleenyhdistäminen verkkoon

Valitse verkkovalikosta ”CONNECT?” (sivu 19). Paina sitten ENTER-painiketta.  
”Konfiguroi alkaa vilkkua”.  
Uudelleenyhdistäminen verkkoon on valmis.

## Järjestelmän nimen tarkistaminen

Valitse verkkovalikosta ”MY NAME” (sivu 19). Paina sitten ENTER-painiketta.  
Järjestelmän nimi näkyy.

### Huomautus

Järjestelmän nimen voi tarkistaa vain M-crew Serverin avulla.

## Muun palvelimen valitseminen

- 1 Valitse verkkovalikosta ”MEDIA SERVERS?” (sivu 19). Paina sitten ENTER-painiketta.
- 2 Valitse haluamasi mediapalvelin painelemalla ◀◀ tai ▶▶ -painiketta. Paina sitten ENTER-painiketta.

### Huomautus

Palvelin voidaan valita enintään 10 palvelimen joukosta.

# Järjestelmän rekisteröiminen tietokoneeseen manuaalisesti

Kun järjestelmä yhdistetään tietokoneeseen M-crew Server -ohjelman asentamisen jälkeen, järjestelmä rekisteröityy automaattisesti tietokoneelle.

Rekisteröi järjestelmä tietokoneelle manuaalisesti tiukemman turvallisuuden takia.

- 1 Valitse verkkovalikosta ”REGISTRATION?” (sivu 19). Paina sitten ENTER-painiketta.**

Laskenta nollaan näkyy järjestelmän näytössä.

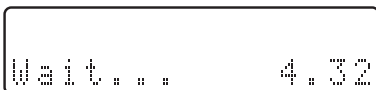

- 2 Napsauta [Käynnistä] – [Kaikki ohjelmat] – [M-crew Server] – [TOOLS] – [EQUIPMENT LIST] tässä järjestyksessä saadaksesi M-crew Serverin ruudun näkyviin.**

Katso tarkemmat tiedot varusteisiin kuuluvalla CD-ROM-levyllä olevasta asennusohjeesta.

- 3 Napsauta tietokoneen [Add] -painiketta, kun laskenta nollaan näkyy näytöllä.**

Rekisteröinti alkaa.

Järjestelmän näytössä näkyy ”Complete!”, kun rekisteröinti on valmis.

## Huomautuksia

- Jos rekisteröinti jäi kesken, järjestelmän näytössä näkyy ”Incomplete!”.
- Vaihe 3 on tehtävä 5 minuutin kuluessa vaiheen 1 tekemisen jälkeen.

## Levyn asettaminen paikalleen

- 1 Paina järjestelmän **▲ OPEN** -painiketta.
- 2 Aseta levy CD-tilaan etiketti puoli ylöspäin.

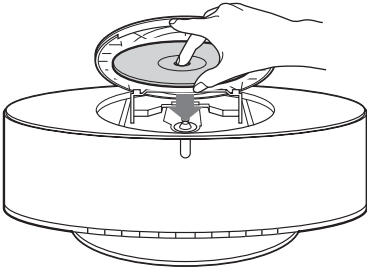

- 3 Paina järjestelmän **▲ OPEN** -painiketta toistamiseen sulkeaksesi CD-osan kannen.

### Huomautuksia

- Älä käytä levyjä, joissa on teippiä, tarroja tai liimaa, koska tämä voi vioittaa laitetta.
- Älä aseta paikalleen sovitimella varustettua 8 cm:n levyä. Tämä voi aiheuttaa vikatilan järjestelmään.
- Kun poistat levyn soittimesta, tartu levyn sen reunoilta. Älä kosketa pintaa.
- Pidä CD-soittimen linssi puhtaana äläkä kosketa sitä. Jos kosketat linssiä, se voi vioittua, jolloin CD-soitin ei toimi oikein.

## Levyn soittaminen

### — Normaali soitto/Uudelleen soitto

Tällä järjestelmällä voi soittaa audio-CD:itä ja MP3-audiokappaleita sisältäviä levyjä.

**Esimerkki: Kun soittimessa on levy**

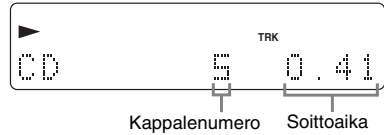

- 1 Vaihda toimintomuodoksi CD painelemalla **FUNCTION**-painiketta.
- 2 Paina **▶** -painiketta.

### Muut toiminnot

Kun haluat	Toimi näin
Pysäyttää soittamisen	Paina <b>■</b> -painiketta.
Kytkeä tauon	Paina <b>  </b> -painiketta. Paina uudelleen, kun haluat jatkaa soittamista.
Valita kappaleen	Painele <b>◀◀</b> tai <b>▶▶</b> -painiketta.
Valita MP3-albumin <sup>1)</sup>	Painele <b>ALBUM</b> + tai – -painiketta vaiheen 1 jälkeen.
Soittaa vain valitun albumin kaikki MP3-audiokappaleet	Painele <b>1/ALL</b> -painiketta, kunnes "1ALBM" näkyy. Jos haluat soittaa levyn kaikki MP3-audiokappaleet, painele <b>1/ALL</b> -painiketta, kunnes "ALL ALBM" näkyy.
Etsiä kappaleen tietyn kohdan	Pidä <b>◀◀</b> tai <b>▶▶</b> -painike painettuna soiton aikana ja vapauta se haluamassasi kohdassa.
Soittaa toistuvasti (uudelleensoitto) <sup>2)</sup>	Painele soiton aikana <b>REPEAT</b> -painiketta, kunnes näytössä näkyy "REP" tai "REP1". REP: Levyn kaikki kappaleet tai levyn kaikki MP3-audiokappaleet enintään viisi kertaa. REP1: Soittaa vain yhden kappaleen. Jos haluat lopettaa uudelleensoiton, painele <b>REPEAT</b> -painiketta, kunnes sekä "REP" että "REP1" katoavat.

Kun haluat	Toimi näin
Poistaa levyn laitteesta	Paina järjestelmän <b>▲ OPEN</b> -painiketta.

- <sup>1)</sup> Hakua ei ehkä voi tehdä useasta kappaleesta. Joidenkin tiedostojen aika ei ehkä näy oikein.
- <sup>2)</sup> Kun valitset ”REPI”, kappale soi jatkuvasti, kunnes ”REPI” peruutetaan.

### Huomautuksia

- Monimutkaisten kuten useista kerroksista koostuvien levyjen soiton alkaminen voi kestää jonkin aikaa.
- Kun levy asetetaan paikalleen, soitin lukee levyn kaikki audiokappaleet. Jos levyllä on useita albumeita tai muita kuin MP3-audiokappaleita, toiston alkaminen tai seuraavan MP3-audiokappaleen alkaminen voi kestää pitkän aikaa.
- Älä tallenna MP3-kuunteluun käytettävälle levyille tarpeettomia albumeja tai kappaleita äläkä muita kuin MP3-kappaleita. Emme suosittele muun tyyppisten kappaleiden emmekä tarpeettomien albumien tallentamista MP3-audiokappaleita sisältäville levyille.
- Albumi, joka ei sisällä MP3-audiokappaleita, ohitetaan.
- Albumien enimmäismäärä: 150 (mukaan lukien pääkansio)
- Yhdelle levyille mahtuva MP3-audiokappaleiden ja albumien enimmäismäärä on 300.
- Soitto on mahdollista tasolle 8 saakka.
- MP3-audiokappaleet soitetaan levyille tallentamisen järjestyksessä.
- MP3-audiokappaleen tallennusaikana käytetystä koodaus/kirjoitusohjelmasta, tallennuslaitteesta ja tallennusvälineestä riippuen soitto voi estyä, ääni voi katkeilla tai olla kohinainen.
- Kun toistetaan MP3-audiokappaletta, kuluneen toistoajan näyttö voi poiketa todellisesta seuraavissa tapauksissa.
  - Toistettaessa VBR (vaihtelevanopeuksista) MP3-audiokappaletta
  - Tehtaässä pikelausta eteenpäin tai taaksepäin (Manuaalinen haku)
- Kun valitset ”REPI”, kappale soi jatkuvasti, kunnes ”REPI” peruutetaan.

### Vihje

Jos haluat soittaa albumin kaikki MP3-kappaleet toistuvasti, painele **1/ALL**-painiketta, kunnes ”1ALBM” näkyy.

## Viritin

### Radioasemien esiviritys

Voit esivirittää enintään 20 FM (ULA) -asemaa ja 10 AM -asemaa. Voit virittää minkä tahansa näistä asemista yksinkertaisesti valitsemalla vastaavan esivalintanumeron.

### Esivalintojen tekeminen automaattisen virityksen avulla

Voit virittää automaattisesti kaikki alueellasi vastaanotettavissa olevat asemat ja tallentaa haluamiasi asemien radiotaajuudet.

**1** Valitse ”FM” tai ”AM” painelemalla **TUNER BAND** -painiketta.

**2** Painele **TUNING MODE** -painiketta, kunnes näytössä näkyy ”AUTO”.

**3** Paina **TUNING +** tai **-** -painiketta.

Taajuus muuttuu, kun järjestelmä hakee asemaa. Haku päättyy automaattisesti, kun asema on viritetty. Tällöin näytössä näkyy ”TUNED” ja ”ST” (vain stereolähetyksille).

**Jos näytössä ei näy ”TUNED” eikä haku päätty**

Aseta haluamasi radioaseman taajuus kohdassa ”Esivalintojen tekeminen manuaalisen virityksen avulla” (sivu 25) kuvatulla tavalla.

**4** Paina **TUNER MEMORY** -painiketta.

Esivalintanumero vilkkuu. Tee vaiheet 5 ja 6 esivalintanumeron vilkkuessa.



- 5** Valitse haluamasi esiviritysnúmero painamalla TUNING + tai – -painiketta.
- 6** Paina ENTER-painiketta.
- 7** Tallenna lisää asemia toistamalla vaiheet 1 – 6.

#### Vihje

Lopeta haku painamalla TUNING MODE -painiketta.

## Esivalintojen tekeminen manuaalisen virityksen avulla

Voit virittää haluamiasi asemien radiotaajuudet manuaalisesti ja tallentaa ne.

- 1** Valitse ”FM” tai ”AM” painelemalla TUNER BAND -painiketta.
- 2** Painele TUNING MODE -painiketta, kunnes ”AUTO” ja ”PRESET” katoavat näytöstä.
- 3** Viritä haluamasi asema painelemalla TUNING + tai – -painiketta.
- 4** Paina TUNER MEMORY -painiketta.
- 5** Valitse haluamasi esiviritysnúmero painelemalla TUNING + tai – -painiketta.
- 6** Paina ENTER-painiketta.
- 7** Tallenna lisää asemia toistamalla vaiheet 1 – 6.

## Muut toiminnot

Kun haluat	Toimi näin
Virittää heikkosignaalisin aseman	Toimi kohdassa ”Esivalintojen tekeminen manuaalisen virityksen avulla” (sivu 25) annettujen ohjeiden mukaisesti.
Asettaa toisen aseman olemassa olevalle esivalintanumerolle	Valitse esiviritysnúmero, jolle haluat tallentaa aseman painelemalla vaiheen 4 jälkeen TUNING + tai – -painiketta.

## AM-viritysvälin muuttaminen (ei koske Euroopan mallia)

AM-viritysväli on tehtaalla asetettu 9 kHz:iin (tai joillakin alueilla 10 kHz:iin). Voit muuttaa AM-viritysväliä virittämällä ensin jonkin AM-aseman ja katkaisemalla sitten virran laitteesta. Pidä järjestelmän FUNCTION-painike alhaalla ja paina järjestelmän I/☺ -painiketta. Kun muutat viritysväliä, kaikki AM-esiviritysasemat pyyhkiytyvät muistista. Kun haluat palauttaa välin, toista samat toimenpiteet.

#### Vihjeitä

- Esiviritetyt asemat säilyvät muistissa noin puoli vuorokautta, vaikka virtajohto irrotetaan tai sattuu sähkökatko.
- Ohjelman vastaanottoa voidaan parantaa suuntaamalla varusteisiin kuuluvat antennit uudelleen tai liittämällä lisävarusteena saatava ulkoinen antenni.

## Radion kuunteleminen

Voit kuunnella radioasemaa joko valitsemalla esiviritysaseman tai virittämällä aseman käsin.

### Esiviritysaseman kuunteleminen

#### — Esiviritys

Esiviritä radioasemat ensin virittimen muistiin (katso kohtaa ”Radioasemien esiviritys” sivulla 24).

- 1** Valitse ”FM” tai ”AM” painelemalla TUNER BAND -painiketta.
- 2** Painele TUNING MODE -painiketta, kunnes näytössä näkyy ”PRESET”.
- 3** Valitse haluamasi esiviritysasema painelemalla TUNING + tai – -painiketta.

### Muun kuin esiviritetyn radioaseman kuunteleminen

#### — Käsiviritys

- 1** Valitse ”FM” tai ”AM” painelemalla TUNER BAND -painiketta.
- 2** Painele TUNING MODE -painiketta, kunnes ”AUTO” ja ”PRESET” katoavat näytöstä.
- 3** Viritä haluamasi asema painelemalla TUNING + tai – -painiketta.

#### Vihjeitä

- Ohjelman vastaanottoa voidaan parantaa suuntaamalla varusteisiin kuuluvat antennit uudelleen tai liittämällä lisävarusteena saatava ulkoinen antenni.
- Jos FM-stereo-ohjelmassa on staattista kohinaa, painele FM MODE -painiketta, kunnes ”MONO” näkyy. Tämän jälkeen lähetyksessä ei ole stereoaäntä, mutta kuuluvuus paranee.

## Radiotietojärjestelmän (RDS) käyttäminen

(Vain Euroopan malli)

### Mikä radiotietojärjestelmä on?

Radiotietojärjestelmä (RDS) on lähetysohjelma, jonka avulla radioasemat voivat lähettää tavallisen ohjelmasygnaalin ohella lisätietoja. RDS on saatavilla vain FM (ULA) -asemilla.\*

#### Huomaus

RDS saattaa toimia puutteellisesti, jos kuuntelet asemaa, joka ei lähetä oikeanlaista RDS-signaalia tai jos signaali on heikko.

\* Kaikki FM (ULA) -asemat eivät tarjoa RDS-palvelua. Ne eivät myöskään tarjoa samoja palveluja. Jos et tunne RDS-järjestelmää, kysy paikallisilta radioasemilta tietoja oman alueesi RDS-palveluista.

### RDS-lähetysten vastaanottaminen

Valitse yksinkertaisesti jokin asema FM (ULA)-taajuusalueella.

Kun virität radion asemalle, joka tarjoaa RDS-palveluja, aseman nimi näkyy näytössä.

### RDS-tietojen tarkistaminen

Näyttö vaihtuu seuraavasti jokaisella DISPLAY-painikkeen painalluksella.

Aseman nimi\* → Esiviritysnumero ja taajuus

\* Jos RDS-lähetystä ei vastaanoteta kunnolla, aseman nimi tai ohjelmatyypit eivät ehkä näy näytöllä.



## Äänen säätö

### Äänen säätäminen

#### Dynaamisemman äänen tuottaminen (Dynamic Sound Generator X-tra)

Paina DSGX-painiketta.

Joka kerta kun painat painiketta, näyttö muuttuu seuraavasti:

DSGX OFF ↔ DSGX ON

### Äänitehosteen valitseminen

Valitse haluamasi esiviritys painelemalla PRESET EQ -painiketta.

Äänitehosteen valinta vaihtuu jokaisella painikkeen painalluksella seuraavasti:  
ROCK → POP → JAZZ → CLASSIC →  
DANCE → FLAT

#### Äänitehosteen tarkistaminen

Paina PRESET EQ -painiketta kerran.

#### Äänitehosteen käytön lopettaminen

Painele PRESET EQ -painiketta, kunnes näytössä näkyy ”FLAT”.

## Ajastin

### Nukahtaminen musiikin soittoon

#### — Uniajastin

Voit säätää järjestelmän katkaisemaan virran haluamasi ajan kuluttua ja nukahtaa musiikin soittoon.

Paina SLEEP-painiketta.

Joka kerta kun painat painiketta, minuuttinäyttö (sammutusaika) muuttuu seuraavasti:  
90min → 80min → ... → 10min → OFF

#### Muut toiminnot

Kun haluat	Paina
Tarkistaa jäljellä olevan ajan	SLEEP-painiketta kerran.
Muuttaa sammutusaikaa	SLEEP toistamiseen valitaksesi haluamasi ajan.
Lopettaa uniajastimen käytön	SLEEP-painiketta, kunnes näytössä näkyy ”OFF”.

— *Virransäästötila*

Esittelynäytön (esittelyikkuna ja painikkeet palavat ja vilkkuvat, vaikka järjestelmän virta on katkaistu) voi sammuttaa virrankulutuksen minimoimiseksi valmiustilan aikana (virransäästötila).

**Painele DISPLAY-painiketta virran ollessa katkaistuna järjestelmästä, kunnes esittelynäyttö katoaa.**

**Virransäästötilan käytön lopettaminen**

Paina DISPLAY-painiketta järjestelmän ollessa poissa päältä. Joka kerta kun painat painiketta, näyttö muuttuu seuraavasti:

Esittelynäyttö ↔ Ei näyttöä (virransäästötila)

**Vihje**

I/☺ -merkkivalo palaa myös virransäästötilassa.

**Jäljellä olevan ajan ja nimikkeiden tarkistaminen**

Voit tarkistaa valitun kappaleen tai levyn soittoajan ja jäljellä olevan ajan.

Kun järjestelmä havaitsee MP3-levyn, näytössä näkyy ”MP3”-merkintä.

**Paina DISPLAY-painiketta normaaliin soiton aikana.**

Joka kerta kun painat painiketta, näyttö vaihtuu seuraavasti:

**■ Kun toistetaan CD/MP3-levyä:**

Valittuna olevan kappaleen numero ja kulunut soittoaika → Valittuna olevan kappaleen numero ja jäljellä oleva aika ”- - - - -”<sup>1)</sup>

→ Levyn jäljellä oleva aika tai ”- - - - -”<sup>1)</sup>

→ Kappaleen nimi (vain CD-TEXT<sup>2)</sup> tai MP3-audiokappeleita sisältävä levy<sup>3)</sup>)

→ Teoksen nimi tai albumin nimi (vain MP3-audiokappeleita sisältävä levy)

**■ Soitettaessa MUSIC LIBRARY**

Valittuna olevan kappaleen numero ja kulunut soittoaika → Valittuna olevan kappaleen numero ja jäljellä oleva aika

→ Kappaleen nimi → Albumin nimi

→ Kappaletta koskevat levytiedot

→ Kappaletta koskevat esiintyjätiedot

**■ Toistettaessa webbiradiota**

Ohjelman nimi → Aseman nimi

→ Ohjelman numero ja kulunut soittoaika

<sup>1)</sup> Jäljellä oleva aika ei näy MP3-audiokappeleita sisältävillä levyillä.

<sup>2)</sup> Jos CD-TEXT-levy sisältää yli 20 kappaletta, valittuna olevan kappaleen nimi ei näy alkaen kappaleesta 21.

<sup>3)</sup> Kun toistetaan ID3-merkinnän versiolla 1 tai versiolla 2 varustettua kappaletta, ID3-merkintä näkyy. ID3-merkintä näyttää vain kappaleen nimitiedot.

---

## Kokonaistoistoajan ja nimien tarkistaminen

### Paina DISPLAY-painiketta pysäytystilassa.

Joka kerta kun painat painiketta, näyttö vaihtuu seuraavasti:

#### ■ CD/MP3:n ollessa pysäytystilassa

Kappaleiden kokonaismäärä tai albumien kokonaismäärä<sup>1)</sup> ja kokonaistoisto-aika → Levyn nimi<sup>3)</sup> tai teoksen nimi<sup>4)</sup> tai albumin nimi<sup>2)</sup>

- <sup>1)</sup> MP3-audiokappaleita sisältävät levyt ALL ALBM-muodolla
- <sup>2)</sup> MP3-audiokappaleita sisältävät levyt 1ALBM-muodolla
- <sup>3)</sup> CD-TEXT-tietoja sisältävät levyt
- <sup>4)</sup> MP3-audiokappaleita sisältävillä levyillä albumien nimet ja teoksen nimi eivät ehkä näy soittomuodosta riippuen

#### ■ Kun MUSIC LIBRARY on pysäytystilassa

- Kun albumi valitaan pysäytystilassa

Albumilla olevien kappaleiden kokonaismäärä ja kokonaistoisto-aika → Albumin teksti

- Kun kappale valitaan pysäytystilassa

Kappaleen numero → Kappaleen teksti

#### Huomautuksia

- ”--” näkyy, kun MUSIC LIBRARY kappaleiden lukumäärä ylittää 999 kappaletta.
- ”---” näkyy, kun MUSIC LIBRARY aika ylittää 999 minuuttia 59 sekuntia.

---

## Virittimen tietojen katsominen näytöltä

### Paina DISPLAY-painiketta radion kuuntelun aikana.

Joka kerta kun painat painiketta, näyttö vaihtuu seuraavasti:

#### ■ Kuunneltaessa FM/AM-radiota

Aseman nimi<sup>1)</sup>  
→ Esiviritysnumero<sup>2)</sup> ja taajuus

<sup>1)</sup> Vain Euroopan malli, kun vastaanotetaan radiotietojärjestelmän aseman nimeä FM-tilassa.

<sup>2)</sup> Esiviritysnumero näkyy vain jos radioasemat on esiviritetty (sivu 24).

#### Pitkän nimen rullaaminen

Paina SCROLL-painiketta.

Nimike rullaa näytössä.

Jos haluat asettaa nimikkeen vierityksen tauolle, paina SCROLL-painiketta toistamiseen.

#### Huomaus

Vieritystä ei voi käyttää, kun:

- kuunnellaan FM tai AM-ohjelmaa.
- kuunnellaan lisälaitteen ääntä.

## Lisälaitteet

### Lisälaitteiden liittäminen

Voit laajentaa järjestelmää liittämällä lisälaitteita. Katso kunkin laitteen mukana toimitettua ohjekirjaa.

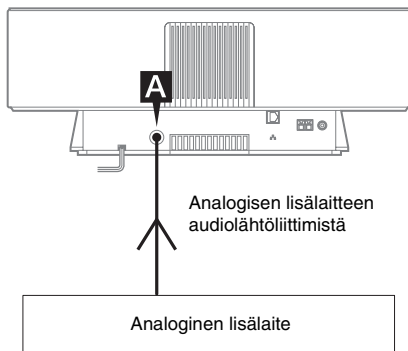

#### **A** ANALOG IN -liitin

Liitä analoginen lisälaitte (MD-soitin, videonauhuri tms.) tähän liitimeen audiokaapelilla (ei kuulu varusteisiin). Tämän jälkeen voit kuunnella laitteen ääntä.

## Liitetyn laitteen äänen kuunteleminen

- 1 Liitä audiokaapeli.**  
Katso kohtaa "Lisälaitteiden liittäminen" sivulla 30.
- 2 Valitse toimintomuodoksi FUNCTION painelemalla ANALOG IN -painiketta.**  
Aloita liitetyn laitteen toistaminen.

## Vianetsintä

# Ongelmia ja niiden korjaustoimia

Jos järjestelmän käytössä ilmenee ongelmia, toimi seuraavasti:

- 1 Varmista, että virtajohto on liitetty oikein ja tukevasti.
- 2 Etsi ongelma alla olevasta tarkistuslistasta ja tee tarvittavat korjaavat toimet.

Jos ongelma ei poistu tekemällä kaikki yllä mainitut toimet, ota yhteys lähimpään Sony-jälleenmyyjään.

## Yleistä

**Näyttö alkaa vilkkua heti kun virtajohto kytketään, vaikka järjestelmään ei ole kytketty virtaa.**

- Paina I/☺ -painiketta järjestelmän ollessa poissa päältä. Esittely katoaa näytöstä.

## Radion esiviritys peruuntuu.

- Tee uudelleen ”Radioasemien esiviritys” (sivu 24).

## Ei ääntä.

- Paina järjestelmän VOL + tai VOLUME + -painiketta.
- Varmista, että kuulokkeita ei ole liitetty.

## Huomattava surina tai kohina.

- Siirrä järjestelmä kauemmas kohinalähteestä.
- Liitä järjestelmä toiseen pistorasiaan.
- Asenna virtajohtoon kohinasuodatin (saatavilla alan liikkeistä).

## Kaukosäädin ei toimi.

- Poista este.
- Siirrä kaukosäädin lähemmäs järjestelmää.
- Osoita kaukosäätimellä järjestelmän tunnistimeen.
- Vaihda CR2025-paristo.
- Sijoita järjestelmä kauemmas loisteputkista.

## Järjestelmä ei käynnisty, vaikka painat I/☺ -painiketta.

- Varmista, että virtajohto on liitetty pistorasiaan.

## Televisioruudun värit näkyvät vääristyneinä.

- Sammuta televisio kertaalleen ja kytke se takaisin päälle 15 – 30 minuutin kuluttua. Jos värihäiriöt eivät poistu, sijoita kaiuttimet kauemmas televisiosta.

## Verkko

### Haluttua palvelinta ei löydy.

- Tarkista tietokoneen verkkoasetukset.
- Käynnistä palvelin, jota haluat käyttää tietokoneella.
- Tarkista verkkoasetukset.
- Tee laajakaistareitittimen tai keskittimen asetukset oikein. Katso tarkemmat tiedot laajakaistareitittimen tai keskittimen ohjekirjasta.
- Jos käytät muuta kuin käyttöjärjestelmän mukana toimitettua palomuuria, katso varusteisiin kuuluvalla CD-ROM-levyllä olevaa asennuksen ohjekirjan vianetsintää.
- Rajoita yhdistettävissä olevien palvelinten määrä 10:een tai vähempään (sivu 21).
- Vaihda Ethernet-kaapeli uuteen.
- Toimi alla olevien ohjeiden mukaan yhdistääksesi uudelleen palvelimelle.
  1. Valitse verkkovalikosta ”MEDIA SERVERS?” (sivu 19). Paina sitten ENTER-painiketta.
  2. Valitse haluamasi mediapalvelin painelemalla ◀◀/▶▶ -painiketta. Paina sitten ENTER-painiketta.

### Järjestelmällä ei voi valita palvelimelle rekisteröityjä kappaleita.

- Kappaleen valintaa, soittoa ja muita järjestelmäpuolen toimintoja ei ehkä voi käyttää muilla palvelimilla kuin M-crew Serverillä.

### Ääni hypää.

- Ääni voi hypätä seuraavissa tapauksissa:
  - Kun musiikkia äänitetään palvelimelle
  - Kun tietokoneella käytetään useita sovelluksia
  - Kun verkko on kuormittunut
  - Kun useat järjestelmät soittavat samanaikaisesti

---

### Kappaleiden nimet eivät näy.

- Järjestelmä ei kykene näyttämään joitain syöttömerkkejä, vaikka ne olisi rekisteröity ja ne näkyisivät palvelimella.

---

### Toimintokomennot kestävät kauan.

- Palvelimen tilasta riippuen toiminnon suorittaminen voi kestää jonkin aikaa. Jos esimerkiksi ◀◀/▶▶ -painikkeen painamisen jälkeen ei tapahdu mitään, pidä ◀◀/▶▶ -painiketta alhaalla jonkin aikaa. Toiminnon pitäisi alkaa tämän jälkeen.

---

## CD/MP3-soitin

---

### Kuuluu epätavallista kohinaa.

- Tarkista, onko laitteeseen asetettu levy, jota järjestelmä ei voi soittaa.

---

### Soitto ei ala.

- Tarkista, onko soittimessa levyä. Levyn merkivalo syttyy, kun levy asetetaan paikalleen.
- Pyyhi levy puhtaaksi (sivu 35).
- Vaihda levy.
- Aseta soittimeen levy, jonka järjestelmä voi soittaa.
- Aseta levy oikein.
- Poista levy soittimesta ja pyyhi levyllä oleva kosteus pois. Anna sitten järjestelmän olla virta kytkettynä muutaman tunnin ajan, kunnes kosteus on haihtunut.
- Käynnistä soitto painamalla ▶ -painiketta.

---

### Ääni hyppää.

- Pyyhi levy puhtaaksi (sivu 35).
- Vaihda levy.
- Yritä siirtää järjestelmä värinättömään paikkaan (esimerkiksi tukevalle pöydälle).

---

### MP3-kappaletta ei voi toistaa.

- Äänitystä ei ole tehty ISO9660 Level 1 tai Level 2, tai Joliet-muodon laajennetussa muodossa.
- MP3-audiokappaleella ei ole tiedostopäättettä ”.MP3”.
- Tietoja ei ole tallennettu MP3-muodossa.
- Muita kuin MPEG1, 2, 2,5 Audio Layer-3 -tiedostoja sisältäviä levyjä ei voi toistaa.

---

### MP3-kappaleiden toistaminen kestää kauemmin kuin muiden.

- Kun järjestelmä on lukenut kaikki levyn kappaleet, soitto voi kestää tavallista kauemmin, jos:
  - levyllä on hyvin paljon albumeita tai kappaleita.
  - albumien ja kappaleiden muodostama rakenne on hyvin monimutkainen.

---

### Albumin nimi, kappaleen nimi ja ID3-merkintä eivät näy oikein.

- Käytä levyä ISO9660 Level 1, Level 2, Joliet -muodon laajennetussa muodossa.
- Levyn ID3-merkintä ei ole versiota 1 eikä 2.

---

## Viritin

---

### Huomattava surina tai kohina.

#### Asemia ei voi vastaanottaa.

- Aseta oikea taajuusalue ja taajuus (sivu 24).
- Liitä antenni oikein (sivu 10).
- Hae parhaan vastaanoton tuottava sijainti ja asento ja asenna antenni uudelleen. Jos vastaanottoa ei saada hyväksi, suosittelemme alan liikkeissä myytävän ulkoisen antennin hankkimista.
- Varusteisiin kuuluva FM-johtoantenni vastaanottaa signaaleja koko pituudeltaan, joten vedä se mahdollisimman pitkäksi.
- Sijoita antennit mahdollisimman kauas kaiutinjohdoista.
- Ota yhteys lähimpään Sony-jälleenmyyjään, jos varusteisiin kuuluva AM-antennijohto on irronnut muovisesta jalustasta.
- Katkaise ympärillä olevista sähkölaitteista virta.

---

### FM (ULA)-ohjelmaa ei voida vastaanottaa stereona.

- Paina FM MODE -painiketta, kunnes ”MONO” katoaa.

## Lisälaitteet

---

### Ei ääntä.

- Katso kohtaa Yleistä ”Ei ääntä.” ja tarkista järjestelmän tila.
- Liitä laite oikein (sivu 30) ja tarkista:
  - että johdot on liitetty oikein.
  - että johdon pistokkeet on työnnetty kokonaan tiukasti paikoilleen.
- Kytke virta järjestelmään.
- Katso liitetyn laitteen mukana toimitettuja käyttöohjeita ja aloita soitto.
- Valitse ”ANALOG IN” (sivu 30) painaamalla FUNCTION-painiketta.

### Ääni on vääristynyt.

- Säädä liitetyn laitteen äänenvoimakkuus pienemmälle.

## Jos järjestelmä ei toimi oikein näiden toimenpiteiden tekemisen jälkeenkään, palauta järjestelmä alkutilaan seuraavasti:

- 1 Irrota virtajohto.
- 2 Liitä virtajohto uudelleen.
- 3 Kytke järjestelmään virta painamalla I/⏻-painiketta.
- 4 Paina järjestelmän ■, USER PROFILE 5 ja I/⏻-painiketta samanaikaisesti.

Järjestelmä on palautettu tehtaan asetuksiin. Tehdyt asetukset kuten esiviritysasemat on tehtävä uudelleen.

## Ilmoitukset

Jos järjestelmän käytön aikana näkyy viesti, korjaa ongelma noudattamalla seuraavia ohjeita.

### Verkko

---

#### Cannot Play

- Kappaletta ei voi soittaa seuraavissa tapauksissa:
  - Näytteenottotaajuus on muu kuin 32 kHz, 44,1 kHz tai 48 kHz.
  - Kappale ei saa lineaarista PCM-virtaa.
  - Kappale käyttää muuta määrää kanavia kuin yksi tai kaksi.
  - Kappaleen näytteiden bittimäärä on muu kuin 16 bittiä.
  - Palvelin on varattu.

#### Check Network

- Tarkista, että järjestelmän ja keskittimen tai reitittimen välinen Ethernet-kaapeli on kunnolla liitetty.
- Tarkista, että keskitin tai reititin on päällä.

#### IP Conflict

- Aseta järjestelmän ja muiden verkkoon kuuluvien laitteiden IP-osoitteet siten, että päällekkäisyyksiä ei esiinny (sivu 20).

#### No album

- Rekisteröi kappaleet yhdistetyn palvelimen ohjekirjan ohjeiden mukaisesti.
- Toimi alla olevien ohjeiden mukaan yhdistääksesi uudelleen palvelimelle.
  1. Valitse verkkovalikosta ”MEDIA SERVERS?” (sivu 19). Paina sitten ENTER-painiketta.
  2. Valitse haluamasi mediapalvelin painaamalla ◀◀/▶▶ -painiketta. Paina sitten ENTER-painiketta.

---

## No Server

- Käynnistä palvelin. M-crew Server voidaan käynnistää seuraavilla tavoilla:  
Napsauta oikealla painikkeella tehtäväpalkin kuvaketta. Napsauta sitten valikosta "Start Music Service".
- M-crew Server ei ehkä tunnista järjestelmää.  
Tarkista, tunnistaako M-crew Server järjestelmän noudattamalla alla olevia ohjeita:
  1. Napsauta [Käynnistä] – [Kaikki ohjelmat] – [M-crew Server] – [TOOLS] – [EQUIPMENT LIST] tässä järjestyksessä.
  2. Jos järjestelmän ei esiinny vaiheessa 1 näkyvässä luettelossa, laite on rekisteröitävä.  
Katso tarkemmat tiedot M-crew Serverin ohjeesta tai asennuksen ohjekirjasta.
- Jos käytät muuta kuin käyttöjärjestelmän mukana toimitettua palomuuria, katso varusteisiin kuuluvalla CD-ROM-levyllä olevaa asennuksen ohjekirjan vianetsintää.
- Tee järjestelmän ja tietokoneen TCP/IP-asetukset oikein (sivu 20).

---

## Select Server

- Toimi alla olevien ohjeiden mukaan yhdistääksesi uudelleen palvelimelle.
  1. Valitse verkkovalikosta "MEDIA SERVERS?" (sivu 19). Paina sitten ENTER-painiketta.
  2. Valitse haluamasi mediapalvelin painelemalla **◀◀/▶▶** -painiketta. Paina sitten ENTER-painiketta.

---

## Server Error

- Toimi alla olevien ohjeiden mukaan yhdistääksesi uudelleen palvelimelle.
  1. Valitse verkkovalikosta "MEDIA SERVERS?" (sivu 19). Paina sitten ENTER-painiketta.
  2. Valitse haluamasi mediapalvelin painelemalla **◀◀/▶▶** -painiketta. Paina sitten ENTER-painiketta.

---

## Server Close

- Käynnistä palvelin. M-crew Server voidaan käynnistää seuraavilla tavoilla:  
Napsauta oikealla painikkeella tehtäväpalkin kuvaketta. Napsauta sitten valikosta "Start Music Service".
- Jos haluat muuttaa tietokoneen verkkoasetuksia, käynnistä tämän järjestelmän palvelin uudelleen. Tämä ilmoitus katoaa hetken kuluttua.

---

## WebRadio Error

- Rekisteröi asema, jonka voi soittaa M-crew Serverillä.
- Yhdistäminen voi olla vaikeaa johtuen internet-yhteyden tilasta. Odota hetki ja tee toiminto sitten uudelleen.

---

## CD/MP3

---

### No Disc

- Soittimessa ei ole levyä.
-



Arvokilpi on ulkopohjassa.

### Turvallisuus

- Järjestelmä on kytkettyä verkkovirtaan aina, kun se on liitettyä pistorasiaan, vaikka virta olisi katkaistu laitteen virtakytkimellä.
- Irrota järjestelmä pistorasiasta, jos sitä ei aiota käyttää pitkään aikaan. Irrota virtajohto vetämällä pistokkeesta. Älä koskaan vedä itse johdosta.
- Jos järjestelmän sisään putoaa jotakin tai kaatuu nestettä, irrota virtajohto pistorasiasta ja tarkastuta järjestelmä ammattihenkilöllä ennen kuin jatkat laitteen käyttöä.
- Virtajohdon vaihto on jätettävä aina alan huoltoliikkeen tehtäväksi.

### Sijointi

- Älä sijoita järjestelmää kaltevaan asentoon.
- Älä sijoita järjestelmää tiloihin, joissa se joutuu alttiiksi;
  - Äärimmäiselle kuumuudelle tai kylmyydelle
  - Pölylle tai lialle
  - Huomattavalle kosteudelle
  - Tärinälle
  - Suoralle auringonvalolle.
- Älä sijoita järjestelmää television lähelle.
- Tätä järjestelmää ei ole magneettisesti suojattu, joten television kuva voi vääristyä magneettisesti. Jos näin käy, sammuta televisio kertaalleen ja kytke virta takaisin päälle 15 – 30 minuutin kuluttua. Jos ongelma ei korjaannu, sijoita kaiutinjärjestelmä kauemmas televisiosta.
- Ole varovainen sijoittaessasi laitteen erityiskäsitellylle (vaha, öljy, kiillotus tms.) tasolle, koska pinta voi tahriintua tai värjäytyä.

### Kuumeneminen

- Vaikka järjestelmä kuunee käytön aikana, kyseessä ei ole vika.
- Sijoita järjestelmä tilaan, jossa on riittävä tuuletus estääksesi järjestelmän kuumenemisen.
- Jos käytät järjestelmää jatkuvasti suurella äänenvoimakkuudella, kotelon ylä- sivu- ja pohjapinnat lämpenevät huomattavasti. Älä kosketa koteloa vältyäksesi palamiselta.
- Älä peitä tuuletusaukkoja estääksesi laitevirian.

### Käyttö

- Jos järjestelmä tuodaan kylmistä tiloista suoraan lämpimiin tiloihin tai jos se sijoitetaan hyvin kosteaan tilaan, CD-soittimen sisällä olevan linssin pinnalle saattaa tiivistyä kosteutta. Jos näin käy, järjestelmä ei toimi oikein. Poista levy soittimesta ja anna järjestelmän olla virta kytkettynä noin tunnin ajan, kunnes kosteus on haihtunut.
- Poista kaikki levyt soittimesta, kun siirät järjestelmää.

Jos järjestelmän käytössä ilmenee kysymyksiä tai ongelmia, ota yhteys lähimpään Sony-jälleenmyyjään.

### Huomautuksia levyistä

- Puhdista levy ennen soittoa puhdistusliinalla. Pyyhi levy keskeltä reunoille päin.
  - Älä käytä liuottimia kuten bentseeniä, tinneriä, liikkeissä myytäviä puhdistusaineita äläkä vinyylisille LP-levyille tarkoitettuja antistaattisia suihkeita.
  - Suojaa levy suoralta auringonvalolta ja lämpölähteiltä kuten lämminilmakanavilta. Älä myöskään jätä levyä suoraan auringonvaloon pysäköityyn autoon.
  - Älä käytä suojarenkaalla ympäröityjä levyjä. Tämä voi vioittaa järjestelmää.
  - Jos käytät levyä, jonka tekstipuolella on liimaa tai vastaavaa tahmeaa ainetta tai levyä, jonka etiketin painatuksessa on käytetty erikoismustetta, levy tai etiketti voi tarttua laitteen sisällä oleviin osiin. Jos näin käy, levyä ei ehkä voi poistaa soittimesta. Seurauksena voi olla myös laitteen vioittuminen. Tarkista ennen levyn käyttöä, että sen tekstipuoli ei ole tahmea.
- Seuraavan tyyppisiä levyjä ei tule käyttää:
- Vuokrattua tai käytettyä levyä, jossa tarran kiinnittämiseen käytetty liima ulottuu tarran reunan yli. Levyllä olevan tarran reuna on tahmea.
  - Levy, jossa on erikoismusteella tehty painatus, joka tuntuu tahmealle.

### Pintojen puhdistaminen

Puhdista kotelo, pinnat ja säätimet pehmeällä laimeaan pesuliuokseen kevyesti kostutetulla liinalla. Älä käytä mitään hankaustyyneä, tahrainpoistoainetta tai liuotinta kuten alkoholia tai bensiiniä.

# Tekniset tiedot

## Pääyksikkö

### Vahvistinosa

#### Euroopan malli:

DIN-lähtöteho (nimellinen):

7,5 + 7,5 wattia  
(6 ohmia/1 kHz, DIN)

Jatkuva RMS-lähtöteho (vertailuarvo):

10 + 10 wattia  
(6 ohmia/1 kHz, 10%  
THD)

Tuloliitännät

ANALOG IN (miniliitin): Herkkyys 450 mV,  
impedanssi 10 kilo-ohmia

Lähtöliitännät

PHONES (miniliitin): ottaa vastaan 8 ohmin tai  
sitä suuremman  
impedanssin kuulokkeet

### CD-soitinosa

Järjestelmä

CD-levy- ja digitaalinen  
audiojärjestelmä

Laser

Puolijohdelaser  
( $\lambda=770 - 810$  nm)

Taajuusvaste

Välityskesto: jatkuva  
2 Hz – 20 kHz ( $\pm 0,5$  dB)

### Viritinosa

FM (ULA)-stereo, FM (ULA)/AM-superheterodyne-  
viritin

FM (ULA)-viritinosa

Virityssala

U.S.A:n malli: 87,5 – 108,0 MHz  
(100 kHz askelväli)

Euroopan mallit:

87,5 – 108,0 MHz  
(50 kHz askelvälein)

Antenni

Antenniliittimet 75 ohmia,  
tasapainottomat

Välitaajuus

10,7 MHz

### AM-viritinosa

Virityssala

U.S.A:n malli:

530 – 1 710 kHz  
(viritysvälin ollessa  
10 kHz)

Euroopan malli:

531 – 1 710 kHz  
(viritysvälin ollessa 9 kHz)  
531 – 1 602 kHz  
(viritysvälin ollessa 9 kHz)

Antenni

Antenniliittimet

Välitaajuus

AM-kehäantenni  
Ulkoisen antennin liitin  
450 kHz

### Kaiutinosa

Kaiutinjärjestelmä

2-teinen, akustinen  
ripustus

Kaiuttimet

Bassokaiutin:

Halk. 9 cm, kartiomainen

Diskanttikaiutin:

Halk. 2,5 cm,  
tasapainotettu,  
kalottityyppi

Nimellinen impedanssi

6 ohmia

### Yleistä

Virtalähde

U.S.A:n malli:

Vaihtovirta 120 V, 60 Hz

Euroopan malli:

Vaihtovirta 230 V,  
50/60 Hz

Tehonkulutus

U.S.A:n malli:

40 wattia

Euroopan malli:

40 wattia  
0,3 wattia  
(virransäätötilassa)

Mitat (l/k/s) ml. ulkonevat osat ja säätimet

Noin  $460 \times 175 \times$   
190 mm

Paino

Noin 5,3 kg

Vakiovarusteet

Kaukosäädin ja paristo (1)  
AM-kehäantenni (1)  
FM (ULA)-johtoantenni  
(1)  
Verkkokaapeli (1)  
M-crew Server CD-ROM  
(1)

Pidätämme oikeuden muuttaa ulkoasua ja teknisiä ominaisuuksia ilman erillistä ilmoitusta.

# Sanasto

## ADSL

Lyhennys sanoista Asymmetric Digital Subscriber Line. ADSL on eräs laajakaistaliittymä. Se käyttää perinteistä puhelinlinjan kuparijohtoa, mutta tukee suurten tietomäärien siirtoa käyttämällä korkeataajuisista kaistaa, joka poikkeaa äänisignaalien käyttämästä. Kommunikointinopeus ylöspäin (käyttäjän pääteeltä lähtevä data) on hitaampi kuin alaspäin (palveluntarjoajalta käyttäjälle tuleva data), minkä perusteella yhteystyyppiä kuvataan ”asymmetriseksi”. Siirtonopeus riippuu palvelusopimuksesta.

## Aliverkon peite

IP-osoitteen osa, jolla tunnistetaan aliverkko eli verkon osa.

## DHCP

Lyhennys sanoista Dynamic Host Configuration Protocol. Järjestelmä, jonka avulla internet-yhteyden edellyttämät asetukset jaetaan automaattisesti.

## DLNA

Lyhennys sanoista Digital Living Network Alliance. DLNA on voittoa tavoittelematon yhteisö, joka määrittää verkkojen yli jaettavan digitaalisen sisällön muotoilustandardeja. Katso tarkemmat tiedot osoitteesta <http://www.dlna.org/>.

## Ethernet

Menetelmä, jolla tietokoneita voidaan yhdistää lähiverkoksi (LAN). Xerox Corporationin kehittämästä Ethernetistä on tullut erittäin suosittu tapa luoda lähiverkkoja.

## Internet

Kommunikointiverkko, joka yhdistää tietokoneita ympäri maailmaa. Internet tukee useita palveluita kuten sähköpostia ja hakukoneita.

Tätä järjestelmää ei voi yhdistää suoraan internetiin.

## IP-osoite

IP-osoitteet koostuvat yleensä neljästä pilkulla erotetusta enintään kolmen numeron ryhmästä (esimerkiksi 192.168.239.1). Kaikilla verkon laitteilla on oltava IP-osoite.

## ISP

Internet-palvelun tarjoaja Kutsutaan palveluntarjoajaksi (ISP). Internet-yhteyksiä tarjoavat yritykset.

## Laajakaista

Sellaisten kommunikointiyhteyksien yleisnimitys, jotka käyttävät laajaa taajuusaluetta suurten video- ja audiotietomäärien lähettämiseen ja vastaanottamiseen suurella nopeudella. Tällä hetkellä laajakaista-nimitys kattaa ADSL, CATV, FTTH ja muita järjestelmiä.

## Laajakaistareititin

ADSL ja kaapelitelevisioliittymissä käytetään internetyhteyksiin ADSL- tai kaapelimodeemiksi kutsuttuja laitteita. Kuitenkin jos useita päätelaitteita yhdistetään samanaikaisesti internetiin, käytetään laajakaistareititintä.

## LAN

Lyhennys sanoista Local Area Network. LAN on yleisnimitys verkoille, jotka on tarkoitettu tietokoneiden, tulostimien, faksien yms. laitteiden väliseen kommunikointiin melko pienellä alueella kuten toimistossa tai rakennuksen sisällä.

## **Näytteenottotaajuus**

Kun audiolähteet muunnetaan analogisesta digitaaliseksi dataksi, ne on muutettava numeroiksi (digitoitava). Tätä kutsutaan näytteenotoksi ja näytteenottotaajuudella tarkoitetaan, kuinka monta kertaa sekunnissa signaali mitataan äänitystä varten.

Musiikki-CD:illä näytteitä otetaan 44 100 kertaa sekunnissa, joten näytteenottotaajuus ilmaistaan muodossa 44,1 kHz. Yleisesti ottaen suurempi näytteenottotaajuus merkitsee korkeampaa äänityksen laatua.

## **Reititin**

Laite, joka yhdistää verkkoja toisiinsa muuntaen kunkin verkon protokollan ja osoitteet.

Viime aikoina käyttöön on otettu soittoasjareitittimiä, joilla yhdistetään ISDN-linjoja ja ADSL:n laajakaistareitittimiä ja CATV-verkkoja. Termi ”reititin” voi merkitä mitä tahansa tällaista laitetta.

# Painikkeiden sijaintiluettelo ja sivuviittaukset

## Tämän sivun käyttäminen

Käytä tätä sivua tekstissä mainittujen painikkeiden ja muiden osien sijainnin etsimiseen.

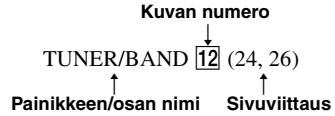

## Päyöksikkö

### AAKKOSJÄRJESTYS

#### A - O

FUNCTION **2** (23, 30)

Kaukosäätimen tunnistin **8**

NETWORK **5** (12, 14, 15, 17, 18)

Verkon merkkivalo **5** (13)

Näyttöikkuna **9**

#### P - Z

PHONES-liitin **10**

USER PROFILE 1 - 5 **3** (17, 33)

VOL +/- **7**

### PAINIKKEIDEN KUVAUS

I/⏻ (Päällä/valmiustila) **1** (12, 25, 33)

▲ PUSH OPEN **4** (23)

▶ (toistaminen) **6** (14, 18, 23)

■ (pysäytys) **6** (14, 18, 23, 33)

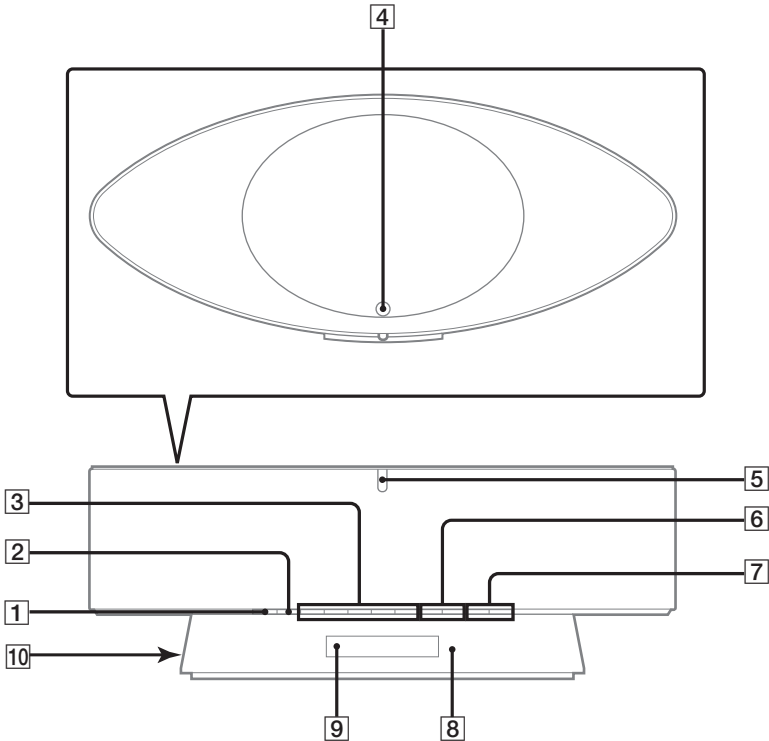

# Kaukosäädin

## AAKKOSJÄRJESTYS

### A - L

- ALBUM +/- **9** (14, 15, 18, 23)
- DISPLAY **2** (26, 28, 29)
- DSGX **14** (27)
- ENTER **8** (12, 15, 17, 19, 20, 21, 22, 25, 31)
- FAVORITE
  - ADD **10** (16)
  - CALL **10** (17)
  - DELETE **10** (17)
- FM MODE **17** (26, 32)
- FUNCTION **23** (23, 30)
- LIBRARY
  - MODE **21** (14)
  - SEARCH **21** (15)

### M - Z

- MENU **7** (19)
- NETWORK **11** (12, 14, 15, 17, 18)
- PRESET EQ **3** (27)
- REPEAT **17** (14, 23)
- SCROLL **13** (29)
- SLEEP **12** (27)
- TUNER BAND **15** (24, 26)
- TUNER MEMORY **5** (24)
- TUNING MODE **16** (24, 26)
- TUNING +/- **19** (24, 26)
- USER PROFILE **22** (17)
- VOL +/- **4**

## PAINIKKEIDEN KUVAUS

- I/⏻ (Päällä/valmiustila) **1** (12)
- 1/ALL **6** (15, 23)
- ◀◀/▶▶ (pikakelaus taaksepäin/pikakelaus eteen) **18** (14, 23)
- ←CURSOR/CURSOR→ **18** (15)
- ◀◀/▶▶ (siirry taakse/siirry eteen)\* **19** (12, 14, 15, 18, 23)
- ▶ (toistaminen)\* **20** (14, 23)
- ▬ (tauko) **20** (14, 23)
- (pysäytys) **20** (14, 23)
- \* ▶ ja ◀ -painikkeessa on nysty. Käytä nystyjä apuna järjestelmän käytössä.

