

Micro Hi-Fi Component System

Betjeningsvejledning _____ **DK**

Käyttöohjeet _____ **FI**



CMT-DC1

ADVARSEL

For at undgå faren for brand eller elektrisk stød må udstyret ikke udsættes for regn eller kraftig fugt.

For at undgå elektrisk stød, må kabinettet ikke åbnes. Overlad alle reparationer til kvalificeret personale.

Installer ikke apparatet hvor pladsen er meget begrænset, som f.eks. i en bogreol eller et indbygget skab.

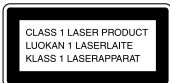

Dette apparat er et CLASS 1 LASER produkt. Advarselsetiketten CLASS 1 LASER PRODUCT er anbragt på bagsiden af apparatet.

For at forhindre brand, må man ikke dække apparatets ventilationsåbninger med aviser, duge, gardiner etc. Anbring desuden ikke tændte lys ovenpå apparatet.

For at forebygge brand og fare for elektrisk stød må der aldrig anbringes genstande indeholdende væsker, såsom vaser eller lignende, oven på apparatet.



Smid aldrig batterier ud med almindeligt skrald. Skil dig af med dem i overensstemmelse med reglerne for bortskaffelse af miljøskadeligt affald.

Indholdsfortegnelse

Delenes betegnelse

Hovedapparat	4
Fjernbetjeningen	5

Til at begynde med

Tilslutning af musikanlægget	6
Isætning af to størrelse-AA (R6) batterier i fjernbetjeningen	7
Indstilling af uret	7

CD

Isætning af CD-pladen	8
CD-afspilning — almindelig afspilning/afspilning i tilfældig rækkefølge/gentaget afspilning	8
Programmering af CD-sporene — Programmeret afspilning	9
Anvendelse af CD-displayet	9

Tuner

Indstilling af faste radiostationer	10
Radiomodtagning — Faste stationer	10
Anvendelse af Radio Data Systemet (RDS)*	11

Bånd

Isætning af et bånd	12
Båndafspilning	12
Optagelse på et bånd — CD-synkroniseret optagelse/ manuel optagelse/program- redigering	13
Timerstyret optagelse af radioudsendelser	15

Lydregulering

Justering af lyden	16
--------------------------	----

Andre egenskaber

Hvis du vil falde i søvn til musik — Afbryderautomatik	16
Hvis du vil vågne til musik — Daglig timer	16

Ekstra apparater

Tilslutning af de ekstra apparater	18
Tilslutning af hovedtelefoner	18

DK

Anden information

Regler for anvendelse	19
Fejlfinding	20
Specifikationer	21

* Gælder kun modellen til Europa

Punkterne er arrangeret i alfabetisk rækkefølge.

Se siderne i parentes () angående detaljer.

Hovedapparat

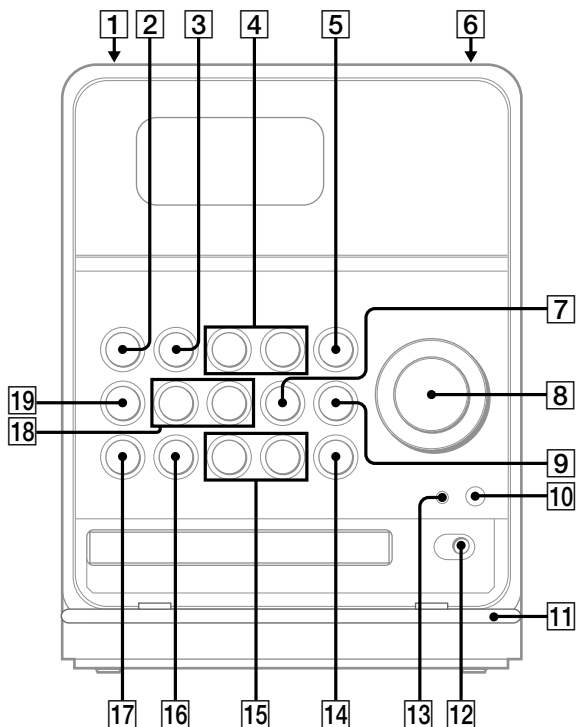

CD-låg **11** (8, 18)

Vises i åben stand i ovenstående illustration.

CD SYNC **9** (13, 14)

CD **15** (8, 9, 14)

CD **14** (8)

CD **17** (8, 9)

CD **16** (8, 9, 21)

DSG-indikator **13** (16)

Fjernbetjeningssensor **10**

FUNCTION **7** (8-10, 12-14, 18)

PHONES-jackstik **12** (18)

Remote sensor **10**

TAPE PAUSE **5** (12-14)

TAPE **2** (12-14)

TAPE **4** (12)

TAPE **3** (12-14, 21)

TUNER/BAND **19** (10, 21)

VOLUME **8** (17)

BESKRIVELSE AF KNAPPERNE

I/⏻ (tænd/sluk) **1** (7, 10, 15, 17, 18)

▲ **6** (12)

+/- **18** (10, 11)

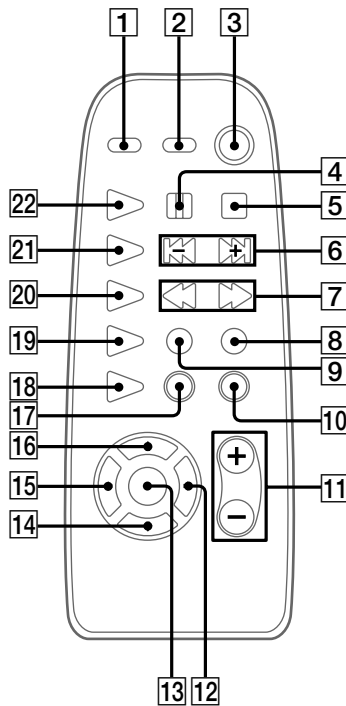

CD REPEAT **18** (8)
 CD ► **22** (8, 9)
 DIR MODE **19** (12-14)
 DISPLAY **2** (9, 11)
 DSG **1** (16)
 ENTER **13** (7, 10, 15, 17)
 MEMORY **16** (10)
 PLAY MODE **9** (8, 9, 14)

SLEEP **14** (16)
 STEREO/MONO **17** (11)
 TAPE ◀▶ **20** (12-14)
 TIMER SELECT **12** (15, 17)
 TIMER SET **15** (7, 15, 17)
 TUNER/BAND **21** (10)
 TUNING MODE **10** (10, 11)
 VOL +/- **11** (17)

BESKRIVELSE AF KNAPPERNE

- ▬ **4** (8, 12-14)
- **5** (8, 9, 12-14)
- ◀▶ **6** (7-10, 15, 17)
- ◀▶▶ **7** (8, 10-12)
- ⏏ (tænd/sluk) **3** (7, 10, 15, 17)
- REC **8** (13)

Tilslutning af musikanlægget

Følg trin **1** til og med **4** i nedenstående procedure for at tilslutte musikanlægget ved hjælp af de medfølgende ledninger og det medfølgende tilbehør.

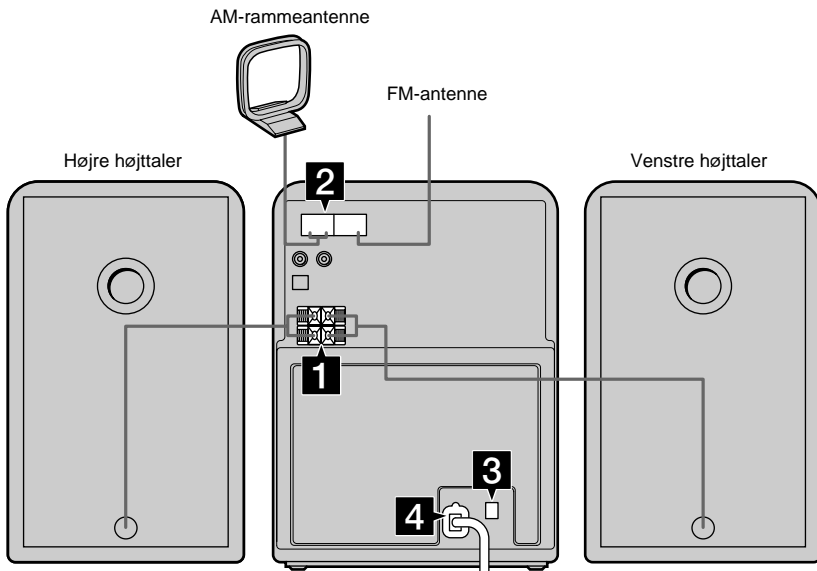

1 Tilslut højttalerne.

Sæt den højre og venstre højttalerledning i SPEAKER-klemterminalerne som vist herunder.

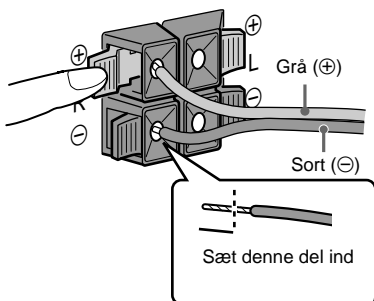

2 Tilslut FM- og AM-antennerne.

Gør AM-rammeantennen klar, inden du tilslutter den.

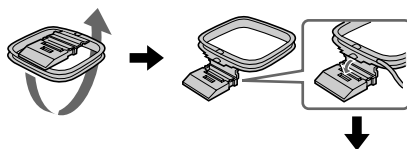

Jackstiktype A

Stræk FM-ledningsantennen ud i vandret retning AM-rammeantenne

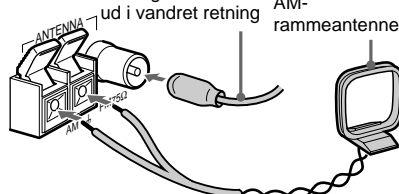

Jackstiktype B

Stræk FM-ledningsantennen ud i vandret retning AM-rammeantenne

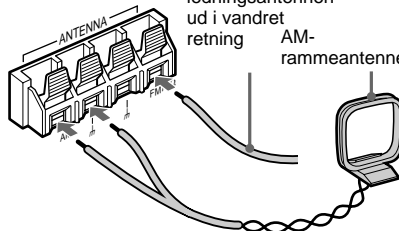

- 3** På modeller med spændingsvælger skal spændingsvælgeren (VOLTAGE SELECTOR) sættes i stillingen for den lokale spænding.



- 4** Sæt netledningen i en stikkontakt i væggen.

Fjern den medfølgende stikadapter (kun for modeller med adaptor), hvis stikket ikke passer til stikkontakten i væggen.

Tryk på  for at tænde for systemet.

Isætning af to størrelse-AA (R6) batterier i fjernbetjeningen

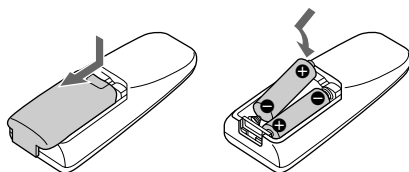

Et tip

Skift begge batterier ud med nye, hvis fjernbetjeningen ikke mere er i stand til at styre musikanlægget.

Bemærk

Tag batterierne ud for at forhindre risiko for beskadigelse forårsaget af batteriudsivning og korrosion, hvis du ikke agter at bruge fjernbetjeningen i længere tid.

Indstilling af uret

- 1** Tænd for musikanlægget.
- 2** Tryk på **TIMER SET** på fjernbetjeningen.
Gå til trin 5, hvis du stiller uret for første gang.
- 3** Tryk gentagne gange på **◀◀/▶▶** på fjernbetjeningen, indtil "SET CLOCK" er kommet frem i displayet.
- 4** Tryk på **ENTER** på fjernbetjeningen.
Timeangivelsen begynder at blinke.
- 5** Tryk gentagne gange på **◀◀/▶▶** på fjernbetjeningen for at indstille timeangivelsen.
- 6** Tryk på **ENTER** på fjernbetjeningen.
Minutangivelsen begynder at blinke.
- 7** Tryk gentagne gange på **◀◀/▶▶** på fjernbetjeningen for at indstille minutangivelsen.
- 8** Tryk på **ENTER** på fjernbetjeningen.
Uret begynder at gå.

Forny et indstilling af systemets ur

Begynd forfra fra trin 1.

Isætning af CD-pladen

1 Tryk på CD ▲.

CD-låget åbner sig og pladeskuffen kommer ud.

2 Læg en CD-plade i pladeskuffen.

Læg CD-pladen i pladeskuffen med mærkatsiden opad. Hvis du spiller en single-CD (8 cm CD), skal den lægges på pladeskuffens indvendige cirkel.

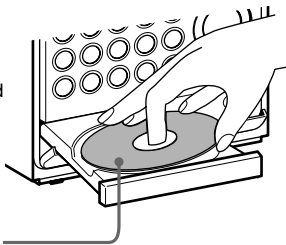

3 Tryk på CD ▲ igen for at lukke pladeskuffen.

Et tip

Et CD-etui kan stilles opret i rillen ovenpå systemet.

CD-afspilning

— almindelig afspilning/afspilning i tilfældig rækkefølge/gentaget afspilning

Med dette system er det muligt at afspille CD-plader i forskellige afspilningsmåder.



Spornummer Spilletid

1 Tryk gentagne gange på FUNCTION, indtil "CD" er kommet frem i displayet. CD ►|| knappen begynder at lyse.

2 Tryk gentagne gange på PLAY MODE på fjernbetjeningen, indtil den ønskede afspilningsmåde er kommet frem i displayet.

Vælg	For at afspille
Intet display	CD-pladen i den oprindelige sporrækkefølge
SHUFFLE	Sporene på CD-pladen i tilfældig rækkefølge.
PGM	Sporene på CD-pladen i en hvilken som helst ønsket rækkefølge (se "Programmering af CD-sporene" på side 9).

3 Tryk på CD ►|| (eller på CD ► på fjernbetjeningen).





Anden anvendelse

For at	Gør følgende
Stoppe afspilningen	Tryk på CD ■.
Stoppe afspilningen midlertidigt	Tryk på CD ► (eller på på fjernbetjeningen). Tryk igen for at fortsætte afspilningen.
Vælge et bestemt spor	Tryk gentagne gange på CD ◀◀◀/▶▶▶ under afspilning eller pause, eller indtil det ønskede spor er fundet.
Finde en bestemt passage på et spor	Hold CD ◀◀◀◀/ ▶▶▶▶ inde under afspilning, indtil det ønskede punkt er fundet.
Tage CD-pladen ud	Tryk på CD ▲.
Gentage afspilning (Repeat Play)	Tryk gentagne gange på CD REPEAT på fjernbetjeningen under afspilning, indtil "REPEAT" eller "REPEAT 1" er kommet frem i displayet. REPEAT: For alle sporene på CD-pladen REPEAT 1: For kun det spor, der spilles. For at annullere den gentagne afspilning, skal du trykke gentagne gange på CD REPEAT på fjernbetjeningen, indtil "REPEAT" eller "REPEAT 1" er forsvundet fra displayet.

Programmering af CD-sporene



— Programmeret afspilning

Det er muligt at lave et program med op til 24 spor på en CD-plade i en hvilken som helst ønsket rækkefølge.

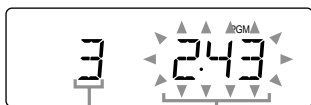
- 1 Tryk gentagne gange på **FUNCTION**, indtil “CD” er kommet frem i displayet.
- 2 Tryk gentagne gange på **PLAY MODE** på fjernbetjeningen, indtil “PGM” er kommet frem i displayet.
- 3 Tryk gentagne gange på **CD**    , indtil det ønskede spornummer er kommet frem i displayet.





Valgt spornummer Total spilletid

- 4 Tryk på **PLAY MODE** på fjernbetjeningen.
Det valgte spor programmeres.
Det valgte spornummer kommer frem i displayet.
- 5 Gentag trin 3 og 4, hvis du vil programmere flere spor.
- 6 Tryk på **CD**   (eller **CD**  på fjernbetjeningen).

For at	Gør følgende
Annullere programmeret afspilning	Tryk gentagne gange på PLAY MODE på fjernbetjeningen, indtil “PGM” er forsvundet fra displayet.
Tilføje et spor til slutningen af programmet	Udfør trin 3 og 4 med den programmerede afspilning stoppet.
Annullere hele programmet	Tryk på CD  med den programmerede afspilning stoppet.

Et par tips

- Det program, du har lavet, vil blive bevaret, efter at programafspilningen er færdig. Hvis du vil afspille programmet igen, skal du skifte funktion til **CD** og derefter trykke på **CD**  (eller på **CD**  på fjernbetjeningen).
- “--:--” kommer frem i displayet, hvis den totale programtid overstiger 100 minutter.

Anvendelse af CD-displayet

Tryk gentagne gange på **DISPLAY** på fjernbetjeningen.

Displayets visning skifter som vist herunder:

Under almindelig afspilning

Det aktuelle spornummer og den forløbne spilletid på sporet → Det aktuelle spornummer og den resterende spilletid på sporet → Den resterende spilletid på hele CD-pladen → Urvisning → Det aktuelle spornummer og den forløbne spilletid på sporet →

Mens CD-pladen er stoppet

Total spilletid → Urvisning → Visning af aktuel lydkilde → Total spilletid →

Bemærk

Hvis der er 25 eller flere spor på CD-pladen, vil den resterende spilletid på det aktuelle spor blive vist som “--:--” for hvert spor begyndende med spor 25.

Indstilling af faste radiostationer

Musikanlæggets hukommelse kan rumme i alt 30 faste radiostationer (20 FM-stationer og 10 AM-stationer).

- 1 Tryk gentagne gange på **FUNCTION**, indtil **"TUNER"** er kommet frem i displayet.

TUNER/BAND-knappen begynder at lyse.

- 2 Tryk på **TUNER/BAND** for at vælge **FM** eller **AM**.
- 3 Tryk gentagne gange på **TUNING MODE** på fjernbetjeningen, indtil **"AUTO"** er kommet frem i displayet.
- 4 Tryk på **+/-** (eller på **<</>>**) på fjernbetjeningen).

Frekvensen skifter, mens musikanlægget søger efter en station. Afsøgningen stopper, så snart en station går igennem. På dette tidspunkt kommer **"TUNED"** og **"STEREO"** (kun for stereoudsendelser) frem i displayet.

- 5 Tryk på **MEMORY** på fjernbetjeningen.

Et forvalgsnummer begynder at blinke.



- 6 Tryk gentagne gange på **<</>>** på fjernbetjeningen for at vælge det forvalgsnummer, du vil anvende.
- 7 Tryk på **ENTER** på fjernbetjeningen. Stationen indprogrammeres under det valgte forvalgsnummer.
- 8 Gentag trin 2 til og med 7 for at indprogrammere flere faste stationer.

Indstilling på en station med svagt signal

Tryk gentagne gange på **TUNING MODE** på fjernbetjeningen i trin 3, indtil **"AUTO"** og **"PRESET"** er forsvundet fra displayet, og tryk derefter gentagne gange på **+/-** (eller på **<</>>**) på fjernbetjeningen) for at stille ind på en radiostation.

Ændring af et forvalgsnummer

Begynd forfra fra trin 2.

Et tip

De faste radiostationer gemmes i musikanlæggets hukommelse i ca. en dag, uanset om netledningen tages ud forbindelse eller en strømafbrydelse indtræffer.

Ændring af AM-stationsindstillingsintervallet (ikke muligt på modellen til Europa)

AM-stationsindstillingsintervallet er på fabrikken forindstillet til 9 kHz (eller 10 kHz for nogle områder). Hvis du vil ændre AM stationsindstillingsintervallet, skal du først stille ind på en hvilken som helst AM-station, og derefter slukke for musikanlægget. Hvis + holdes nede, vil musikanlægget tænde igen. Når intervallet ændres, vil alle de faste AM-stationer blive slettet. For at gå tilbage til det oprindelige interval, skal du først stille ind på en hvilken som helst AM-station og derefter slukke for musikanlægget. Hvis - holdes nede vil musikanlægget tænde igen.

Radiomodtagning

— Faste stationer

Programmering af faste radiostationer i musikanlæggets hukommelse gør det nemt at stille ind på disse stationer senere (se "Indstilling af faste radiostationer" på denne side).

- 1 Tryk gentagne gange på **FUNCTION**, indtil **"TUNER"** er kommet frem i displayet.
- 2 Tryk på **TUNER/BAND** for at vælge **FM** eller **AM**.
- 3 Tryk gentagne på **TUNING MODE** på fjernbetjeningen, indtil **"PRESET"** er kommet frem i displayet.
- 4 Tryk gentagne gange på **+/-** (eller på **<</>>**) på fjernbetjeningen) for at få den ønskede stations forvalgsnummer frem.

Hvordan man slukker for radioen

Tryk på **I/O**.

Indstilling på en station, som ikke er programmeret som fast station

Tryk gentagne gange på TUNING MODE på fjernbetjeningen i trin 3, indtil "AUTO" og "PRESET" er forsvundet fra displayet, og tryk derefter gentagne gange på +/- (eller på ◀◀/ ▶▶ på fjernbetjeningen) for at stille ind på den ønskede station (manuel stationsindstilling).

Et par tips

- Tryk på STEREO/MONO på fjernbetjeningen, indtil "MONO" er kommet frem i displayet, hvis en FM-udsendelse er behæftet med støj. Når "MONO" er rullet henover skærmen, vil frekvensen komme frem. Udsendelsen vil nu ikke mere være i stereo, men modtagningen vil derimod være bedre.
- For at opnå en bedre modtagning, kan du justere de medfølgende antenner eller tilslutte en udvendig antenne.

Anvendelse af Radio Data Systemet (RDS)

(gælder kun modellen til Europa)

Hvad er Radio Data Systemet?

Radio Data Systemet (RDS)* er en radioservice, som giver radiostationer mulighed for at sende ekstra information i tilgift til det ordinære programsignal.

Bemærk

Det er ikke sikkert, at RDS virker efter hensigten, hvis den station, der er stillet ind på, ikke sender RDS-signalet på korrekt vis, eller hvis signalet er for svagt.

* Ikke alle FM-stationer yder RDS-service, og de yder heller ikke samme type service. Få oplysninger hos din lokale radiostation om detaljer for RDS-service i dit område, hvis du ikke er bekendt med RDS-systemet.

Modtagning af RDS-udsendelser

Vælg ganske enkelt en radiostation på FM-båndet.

Stationsnavnet vises i displayet, når du har stillet ind på en radiostation, som yder RDS-service.

Kontrol af RDS-informationen

Ved hvert tryk på DISPLAY på fjernbetjeningen, skifter displayet som vist herunder:

Stationsnavn* → Frekvens → Urvisning → Stationsnavn* →

* Hvis RDS-udsendelsen ikke går godt igennem, er det ikke sikkert, at stationsnavnet vises på displayet.

Isætning af et bånd

- 1 Tryk på ▲.
- 2 Sæt en optaget/optagbart bånd i kassetteholderen.

Med den side, der skal afspilles/
optages på, udad

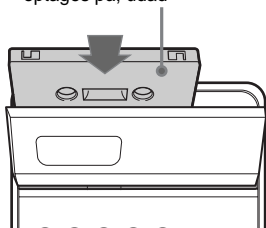

Anden anvendelse

For at	Gør følgende
Stoppe afspilningen	Tryk på TAPE ■.
Stoppe afspilningen midlertidigt	Tryk på TAPE PAUSE (eller på på fjernbetjeningen). Tryk igen for at fortsætte afspilningen.
Spole frem eller tilbage	Tryk på TAPE ◀▶/▶▶, mens båndet er stoppet.
Tage båndet ud	Tryk på ▲.

Båndafspilning

Der kan anvendes Type I (normale) bånd.

- 1 Sæt et indspillet bånd i kassetteholderen.
- 2 Tryk gentagne gange på FUNCTION, indtil "TAPE" er kommet frem i displayet.
TAPE ◀▶ knappen begynder at lyse.
- 3 Tryk gentagne gange på DIR MODE på fjernbetjeningen for at vælge "↔" for at afspille af den ene side af båndet, på "↔)" for at afspille af begge sider af båndet eller på "(↔)"* for at afspille af begge sider af båndet gentagne gange.

* Båndet stopper automatisk, når det er afspillet fem gange.

- 4 Tryk på TAPE ◀▶.
Tryk på TAPE ◀▶ igen for at afspille bagsiden af båndet. Afspilningen af båndet begynder.

Optagelse på et bånd

— CD-synkroniseret optagelse/manuel optagelse/program-redigering

Der kan optages fra en CD-plade, fra radioen eller fra et hvilket som helst af de tilsluttede apparater. Der kan anvendes Type I (normale) bånd.

Trin	Optagelse fra en CD-plade (CD-synkroniseret optagelse)	Manuel optagelse
1	Sæt et optagbart bånd i kassetteholderen.	
2	Sæt en CD-plade i pladeskuffen.	Tryk gentagne gange på FUNCTION for at vælge den kilde, der skal optages fra.
3	Tryk gentagne gange på FUNCTION, indtil "CD" er kommet frem i displayet.	Sæt en CD-plade i eller stil ind på den ønskede radiostation.
4	Tryk på CD SYNC.	Tryk på ● REC på fjernbetjeningen.
	Båndet står standby til optagelse. "REC" og "▶" (eller "◀") kommer frem. Tryk på TAPE ◀▶, indtil "REC▶" skifter til "◀REC", for at begynde optagelse på den side af båndet, der vender indad.	
5	Tryk gentagne gange på DIR MODE på fjernbetjeningen for at vælge "↔", hvis du vil optage på den ene side af båndet, eller på "↔>" eller "↔<", hvis du vil optage på begge sider.	
6	Tryk på TAPE PAUSE ■ (eller på ■ på fjernbetjeningen).	Tryk på TAPE PAUSE ■ (eller på ■ på fjernbetjeningen) og begynd derefter optagelse af den ønskede kilde.

Standstning af optagelsen

Tryk på TAPE ■.

Et tip

Manuel optagelse:

Tryk på TAPE PAUSE ■ (eller på ■ på fjernbetjeningen), hvis du vil stoppe optagelsen midlertidigt.

fortsættes

Optagelse af CD-spor i ønsket rækkefølge

— Program-redigering

- 1 Sæt et optagbart bånd i kassetteholderen.
- 2 Læg en CD-plade i pladeskuffen.
- 3 Tryk gentagne gange på FUNCTION-knappen, indtil "CD" kommer frem på displayet.
- 4 Tryk gentagne gange på PLAY MODE på fjernbetjeningen, indtil "PGM" kommer frem på displayet.
- 5 Tryk gentagne gange på CD \lll \lll / \ggg \ggg , indtil det ønskede spornummer kommer frem på displayet.
- 6 Tryk på PLAY MODE på fjernbetjeningen.
Det valgte spor programmeres.
Det valgte nummer kommer frem på displayet.
Gentag trin 5 og 6, hvis du vil programmere flere spor.
- 7 Tryk på CD SYNC.
Båndet står standby til optagelse, og CD-pladen står standby til afspilning.
"REG" og "▶" (eller "◀") kommer frem, og CD SYNC-indikatoren begynder at lyse.
Tryk på TAPE \lll , indtil "REG▶" skifter til "◀REG", hvis du vil begynde at optage på den side af båndet, der vender indad.
- 8 Tryk gentagne gange på DIR MODE på fjernbetjeningen for at vælge " \leftrightarrow ", hvis du vil optage på den ene side af båndet, eller på " \rightarrow " eller " \leftarrow ", hvis du vil optage på begge sider.
- 9 Tryk på TAPE PAUSE \lll (eller på \lll på fjernbetjeningen).

Placering af et bestemt antal spor på hver side af båndet under CD-synkroniseret optagelse

- 1 Programmer sporene til den ene side ved at udføre trin 1 til 6.
- 2 Tryk på \lll på fjernbetjeningen.
- 3 Programmer sporene til den anden side ved at udføre trin 5 og 6.
- 4 Udfør trin 7 til 9 (se Bemærkning herunder).
Når \lll kommandoen registreres under CD-synkroniseret optagelse, vil CD'en stoppe midlertidigt, den første side af båndet vil fortsætte med at køre til slutningen, båndtransportretningen vil skifte, CD'en vil afspille, og optagelse af de tilbageværende spor vil fortsætte på den anden side af båndet.

Bemærk

Hvis du vil udføre optagelse på begge sider, skal du vælge " \leftrightarrow " eller " \leftarrow " i trin 8 her til venstre.

For at	Gør følgende
Stoppe optagelsen	Tryk på TAPE \blacksquare .
Annullere program-redigering.	Tryk gentagne gange på PLAY MODE på fjernbetjeningen, indtil "PGM" er forsvundet fra displayet.



Timerstyret optagelse af radioudsendelser

Forvis dig om, at systemets ur er korrekt indstillet (se "Indstilling af uret" på side 7) og programmer radiostationen (se "Indstilling af faste radiostationer" på side 10), inden du begynder at udføre timerstyret optagelse.

1 Stil ind på den ønskede, faste radiostation (se "Radiomodtagning" på side 10).

2 Sæt et optagbart bånd i.

3 Tryk på TIMER SET på fjernbetjeningen.



4 Tryk gentagne gange på   på fjernbetjeningen, indtil "SET REC" er kommet frem i displayet.

"SET REC" ruller henover displayet og  kommer frem i displayet.



5 Tryk på ENTER på fjernbetjeningen.

"ON TIME" kommer frem i displayet, hvorefter timeangivelsen begynder at blinke.

6 Indstil starttidspunktet.

Tryk gentagne gange på   på fjernbetjeningen for at indstille timeangivelsen, og tryk derefter på ENTER på fjernbetjeningen.

Minutangivelsen begynder derefter at blinke.

Tryk gentagne gange på   på fjernbetjeningen for at indstille minutangivelsen, og tryk derefter på ENTER på fjernbetjeningen.



"OFF TIME" kommer frem i displayet, hvorefter timeangivelsen begynder at blinke igen.

7 Indstil stoptidspunktet ved at gentage trin 6.

Starttidspunktet, stoptidspunktet, "TUNER" og den faste station kommer frem efter hinanden, hvorefter det oprindelige display kommer frem igen.

8 Tryk på  for at slukke for musikanlægget.

Når optagelsen begynder, vil lydstyrken automatisk blive indstillet til minimum.

For at	Gør følgende
Kontrollere indstillingerne	Tryk gentagne gange på TIMER SELECT på fjernbetjeningen, indtil  "REC" er kommet frem i displayet. De forindstillede punkter kommer frem i rækkefølge.
Slukke for timeren	Tryk gentagne gange på TIMER SELECT på fjernbetjeningen, indtil  "REC" er forsvundet fra displayet.

Et tip

Når først timeren er indstillet, vil tidsindstillingerne blive bevaret i musikanlæggets hukommelse, indtil de ændres næste gang. Dette gælder også, hvis der slukkes for musikanlægget eller hvis timerfunktionen annulleres. De sidst anvendte indstillinger vil stadig være gældende, når du igen aktiverer timeren.

Bemærk

- Musikanlægget vil tænde 15 sekunder inden det valgte starttidspunkt.
- Hvis der tændes for systemet på det valgte tidspunkt, vil optagelse ikke finde sted.
- Når afbryderautomatikken er aktiveret, vil timerstyret optagelse ikke fungere, før afbryderautomatikken igen er koblet ud.

Justering af lyden

Hvordan en mere dynamisk lyd opnås (Dynamisk lydgenerator)

Tryk på DSG på fjernbetjeningen.

Tryk på DSG på fjernbetjeningen, hvis du vil annullere DSG-funktionen.

Hvis du vil falde i søvn til musik

— Afbryderautomatik

Afbryderautomatikken giver dig mulighed for at specificere et tidsrum, efter hvilket musikanlægget stopper afspilningen og slukker automatisk. Du kan således falde i søvn vel vidende, at musikanlægget slukker af sig selv.

Tryk gentagne gange på SLEEP på fjernbetjeningen.

Minutindikatoren som vist herunder:

AUTO* → 90MIN → 80MIN → 70MIN →
... → 10MIN → OFF → AUTO* → ...

* Musikanlægget slukker, når CD-pladen eller båndet er færdigspillet (op til 100 minutter).

Musikanlægget slukker ligeledes, hvis CD-pladen eller båndet stoppes manuelt.

For at	Tryk på
Bekræfte den resterende tid	SLEEP på fjernbetjeningen en gang.
Ændre den resterende tid	SLEEP på fjernbetjeningen gentagne gange, indtil den ønskede tidsangivelse er kommet frem.
Annullere afbryderautomatikken	SLEEP på fjernbetjeningen gentagne gange, indtil "OFF" er kommet frem.

Hvis du vil vågne til musik

— Daglig timer

Ved at indstille den daglige timer kan du få musikanlægget til at tænde eller slukke på bestemte tidspunkter. Hvis du vil anvende denne funktion, skal du først forvisse dig om, at du har stillet musikanlæggets ur korrekt (se "Indstilling af uret" på side 7).

1 Klargør den musikkilde, du vil lytte til, når musikanlægget tænder.

- CD: Læg en CD-plade i. Hvis du vil afspille fra et bestemt spor, skal du lave et program (se "Programmering af CD-sporene" på side 9).
- Bånd: Sæt et bånd i med den side, der skal afspilles, vendende udad mod dig.
- Radio: Stil ind på den faste radiostation, du vil høre (se "Radiomodtagning" på side 10).

2 Reguler lydstyrken.

3 Tryk på TIMER SET på fjernbetjeningen.

4 Tryk gentagne gange på ◀◀/▶▶, på fjernbetjeningen, indtil "SET DAILY" er kommet frem i displayet.

"SET DAILY" ruller henover displayet og "⊖ DAILY" kommer frem i displayet.

5 Tryk på ENTER på fjernbetjeningen.

"ON TIME" kommer frem i displayet, hvorefter timeangivelsen begynder at blinke.

6 Indstil starttidspunktet.

Tryk gentagne gange på ◀◀/▶▶ på fjernbetjeningen for at indstille timeangivelsen, og tryk derefter på ENTER.

Minutangivelsen begynder derefter at blinke.

Tryk gentagne gange på ◀◀/▶▶ på fjernbetjeningen for at indstille minutangivelsen, og tryk derefter på ENTER på fjernbetjeningen.

"OFF TIME" kommer frem i displayet, hvorefter timeangivelsen begynder at blinke igen.

7 Indstil stoptidspunktet ved at gentage trin 6.

8 Tryk gentagne gange på ◀◀/▶▶ på fjernbetjeningen, indtil den ønskede musikkilde er kommet frem i displayet.

Displayets visning skifter som vist herunder:

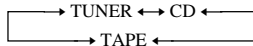

9 Tryk på ENTER på fjernbetjeningen.

Starttidspunktet, stoptidspunktet og musikilden kommer frem i nævnte rækkefølge, hvorefter det oprindelige display kommer frem igen.

10 Tryk på I/⏻ for at slukke for musikanlægget.

For at	Gør følgende
Bekræfte indstillingerne	Tryk gentagne gange på TIMER SELECT på fjernbetjeningen, indtil "⊖ DAILY" er kommet frem i displayet. De forindstillede punkter kommer frem i rækkefølge.
Slukke for timeren	Tryk gentagne gange på TIMER SELECT på fjernbetjeningen, indtil "⊖ DAILY" er forsvundet fra displayet.

Et tip

Når først timeren er indstillet, vil tidsindstillingerne blive bevaret i musikanlæggets hukommelse, indtil de ændres næste gang. Dette gælder også, hvis der slukkes for musikanlægget eller timeren annulleres. De sidst anvendte indstillinger vil stadig være aktiveret, når du igen aktiverer timeren.

Bemærk

- Musikanlægget vil tænde 15 sekunder inden det valgte starttidspunkt.
- Når afbryderautomatikken er indstillet, vil den daglige timer ikke virke, før afbryderautomatikken er koblet ud.

Tilslutning af de ekstra apparater

Det er muligt at tilslutte diverse apparater til dit system, så dette bliver endnu bedre. Sørg for, at farven på stikkene stemmer overens med farven på kontakterne.

Til lydudgangsjackstikkene på MD-afspiller/videobåndoptager

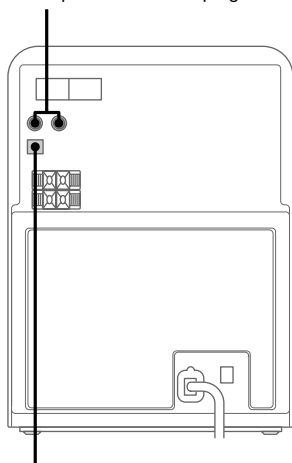

Til den digitale indgang på MD-afspilleren*

* Hvis jackstikket er dækket med en hætte, skal denne tages af inden brug.

For at	Gør følgende
Udføre en digital optagelse fra CD til MD	Sæt lysleder-kablet i forbindelse.
Lytte til den tilsluttede MD-afspiller	Tryk gentagne gange på FUNCTION, indtil "MD" er kommet frem i displayet.
Lytte til den tilsluttede videobåndoptager	Tryk gentagne gange på FUNCTION, indtil "VIDEO" er kommet frem i displayet.

Et tip

Hvis du ikke kan vælge "VIDEO" ved at trykke FUNCTION ind gentagne gange, skal du trykke på , mens du holder FUNCTION inde i standby-indstilling.

Funktionen vil skifte fra "MD" til "VIDEO", og "VIDEO" kommer frem i displayet. Gentag dette, hvis du vil skifte tilbage til "MD".

Tilslutning af hovedtelefoner

Åbn CD-låget og forbind derefter hovedtelefonerne til PHONES-jackstikket.

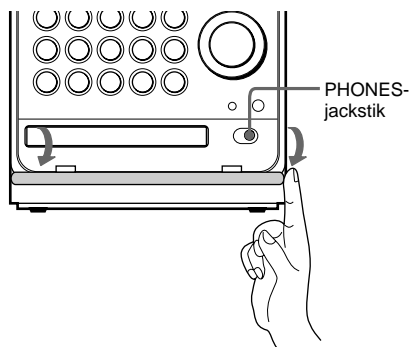

Regler for anvendelse

Om driftsspændingen

Kontroller, at musikanlæggets driftsspænding er identisk med den lokale spænding, før du begynder at bruge musikanlægget.

Om sikkerheden

- Netspændingen til dette apparat er ikke afbrudt, så længe netledningen sidder i en stikkontakt, som er tændt-også selvom der er slukket på apparatets netafbryder.
- Tag musikanlæggets netledning ud af stikkontakten i væggen, hvis musikanlægget ikke skal anvendes i længere tid. Tag fat i stikket, når du tager netledningen ud af forbindelse. Træk aldrig i ledningen.
- Hvis et fremmedlegeme eller væske skulle komme ind i musikanlægget, skal dette tages ud af forbindelse og undersøges af en fagmand, før det bruges igen.
- Netledning må kun udskiftes af autoriseret serviceværksted.

Om placeringen

- Anbring ikke musikanlægget i hældende stilling.
- Anbring ikke musikanlægget:
 - hvor der er meget varmt eller koldt
 - hvor der er støvet eller snavset
 - hvor der er fugtigt
 - hvor der er vibrationer
 - hvor det er udsat for direkte sol

Om varmedannelse

- Apparatet bliver varmt under brugen, men dette er normalt.
- Anbring musikanlægget på et sted med tilstrækkelig luftcirkulation for at forhindre, at der dannes varme indeni musikanlægget.

Hvis musikanlægget anvendes i længere tid ved stor lydstyrke, vil dets overside, sider og underside blive overordentligt varme. Rør ikke ved apparatet, så du undgår forbrændinger.

For at forhindre fejlfunktion, bør man ikke dække ventilationsåbningen til ventilatoren.

Om brugen

- Hvis musikanlægget bringes fra et koldt til et varmt sted, eller anbringes i et meget fugtigt værelse, kan der danne sig kondensvand på linsen indeni CD-afspilleren. Hvis dette sker, vil musikanlægget ikke kunne fungere efter hensigten. Tag CD-pladen ud og lad musikanlægget stå tændt i ca. en time, indtil fugten er fordampet.
- Flyt ikke musikanlægget, hvis der ligger en plade i pladeskuffen. Tag altid pladen ud først.

Henvend dig gerne til nærmeste Sony forhandler, hvis du har spørgsmål om eller problemer med dit musikanlæg.

Bemærkninger vedrørende CD-plader

- Rengør CD-pladen med en rensklud før afspilningen. Tør CD-pladen af fra midten og udefter mod randen.
- Afspil ikke CD-plader med tape, klæbemærkater eller lignende på overfladen, da dette kan beskadige musikanlægget.
- Anvend ikke opløsningsmidler.
- Udsæt ikke CD-plader for direkte sol eller varmekilder.
- CD'er med unormal facon (eksempelvis firkantet, hjerte- eller stjerneformet) kan ikke afspilles på dette system. Forsøg herpå kan medføre skade på systemet. Anvend ikke sådanne CD'er.

Rengøring af musikanlægget udvendigt

Rengør kabinettet, panelet og kontrollerne med en blød klud, som er fugtet en smule med et mildt rengøringsmiddel. Anvend ikke nogen former for ridsende svampe, skurepulver eller opløsningsmidler som for eksempel fortynder, benzin eller alkohol.

Beskyttelse af et indspillet bånd

Bræk tapperne af for side A eller side B på kassetten som vist på illustrationen, hvis du vil forhindre utilsigtet optagelse på båndet.

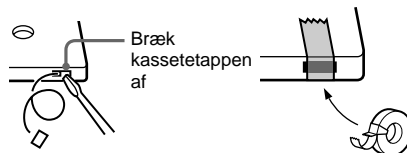

Hvis du vil optage på båndet igen senere, behøver du blot at dække hullerne, ved hjælp af hvilken båndtypen automatisk registreres.

Før du sætter et kassettbånd i båndoptageren

Drej spolerne, så båndet strammes op. Hvis båndet er løst, kan det nemt blive viklet ind i båndoptagerens afspilningsmekanisme og derved ødelægges.

Anvendelse af et bånd, der er længere end 90 minutter

Denne type bånd er meget elastiske. Skift ikke båndfunktioner oftere end nødvendigt. Der tænkes her på afspilning, stop, spoling osv. Båndet kan i så fald blive viklet ind i kassettebåndoptagerens afspilningsmekanisme.

Rengøring af tonehovederne

Rengør tonehovederne efter hver 10 timers brug. Sørg for at rengøre tonehovederne før en vigtig optagelse eller når du har afspillet et gammelt bånd. Anvend et rensbånd af enten den våde eller tørre type. De fås i handelen. Vi henviser til brugsanvisningen for den pågældende renskassette angående yderligere detaljer om rengøring.

Afmagnetisering af tonehovederne

Afmagnetiser tonehovederne og de metaldele, der er i kontakt med båndet, efter 20 - 30 timers brug med et afmagnetiserende bånd, som fås i handelen. Vi henviser til brugsanvisningen for båndet angående yderligere detaljer om afmagnetisering.

Fejlfinding

Følg nedenstående anvisninger, hvis der skulle opstå problemer med musikanlægget:

- 1 Kontroller først, at netledningen er sat i forbindelse og at højttalerne er ordentligt tilsluttede.
- 2 Find problemet i fejlfindingsoversigten herunder og afhjælp situationen ved at gå frem som beskrevet.

Henvend dig gerne til nærmeste Sony forhandler, hvis problemet ikke kan løses ved hjælp af nedenstående afhjælpsanvisninger.

Generelt

Der er ingen lyd fra højttalerne.

- Regulér lydstyrken.
- Hovedtelefonerne er sat i forbindelse.
- Kontroller højttalertilslutningerne.

Der er kraftig brum eller støj.

- Et fjernsyn eller en videobåndoptager står for tæt på musikanlægget. Flyt musikanlægget længere væk fra fjernsynet eller videobåndoptageren.

“0:00” (eller “AM 12:00”) blinker i displayet.

- En strømafbrydelse er indtruffet. Stil uret (se side 7) og indstil timeren (se side 15 og 16) igen.

Timeren virker ikke.

- Kontroller, at uret er rigtigt indstillet (se side 7).
- Det er ikke muligt at anvende den daglige timer og udføre timerstyret optagelse samtidigt.

“⊖ DAILY” og “⊖ REC” kommer ikke frem i displayet, når du trykker på TIMER SELECT på fjernbetjeningen.

- Kontroller, at hver timer er korrekt indstillet (se side 15 og 16).
- Kontroller, at uret er korrekt indstillet (se side 7).

Farverne på fjernsynsskærmen er uregelmæssige.

- Flyt højttalerne længere væk fra fjernsynet.

Fjernbetjeningen virker ikke.

- Der er en forhindring mellem fjernbetjeningen og musikanlægget.
- Fjernbetjeningen er ikke rettet mod sensoren på musikanlægget.
- Batterierne i fjernbetjeningen er udtjente. Skift dem ud med nye.
- Kontroller, at batterierne er sat i med polariteterne i rigtig retning.

Højttalerne

Der er kun lyd fra den ene kanal, eller stereobalancen er forkert.

- Kontrollerer højttalertilslutningen og højttalerplaceringen.

CD-afspilleren

CD-pladen kan ikke spilles.

- CD-pladen er snavset.
- CD-pladen er ridset. Læg en anden CD-plade i.
- CD-pladen er sat i med mærkatsiden nedad.
- Der er dannet kondensvand indeni musikanlægget. Tag CD-pladen ud og lad musikanlægget stå tændt i omkring en time, indtil fugten er fordampet.

Afspilningen begynder ikke fra det første spor.

- Afspilleren er indstillet til programmeret afspilning eller tilfældig afspilning. Tryk gentagne gange på PLAY MODE på fjernbetjeningen, indtil “PGM” og “SHUFFLE” er forsvundet fra displayet.

Kassettebåndoptageren

Optagelse er ikke mulig.

- Der er ikke noget bånd i kassetteholderen.
- Optagebeskyttelsestappen er fjernet fra kassetten (se side 19).
- Båndet har nået slutningen.

Optagelse og/eller afspilning af båndet er ikke mulig, eller lydstyrken er reduceret.

- Tonehovederne er snavsede. Rengør dem (se side 19).
- Indspille-/afspillehovederne er magnetiserede. Afmagnetiser dem (se side 19).

Båndet kan ikke slettes helt.

- Indspille-/afspillehovederne er magnetiserede. Afmagnetiser dem (se side 19).

Der er kraftig wow og flutter, eller der er lydudfald.

- Kapstanakserne og/eller trykrullerne er snavsede. Rengør dem (se side 19).

Tiltagende støj eller manglende diskant.

- Indspille-/afspillehovederne er magnetiserede. Afmagnetiser dem (se side 19).

Tuneren

Der er kraftigt brum eller støj ("TUNED" eller "STEREO" blinker i displayet).

- Juster antennen.
- Signalstyrken er for svag. Sæt en udvendig antenne i forbindelse.
- Sørg for, at antennen er sat ordentligt i forbindelse.
- Undlad at bøje antennen eller rulle den sammen.
- De to ledninger, der udgør FM-antennen, er trukket endnu længere fra hinanden, efter at du anskaffede musikanlægget. Reparer eller anskaf en ny FM-antenne.
- AM-antennen er faldet af holderen.
- Hold antennerne så langt væk fra højttalerledningerne som muligt.

En FM-stereoudsendelse kan ikke modtages i stereo.

- Tryk på STEREO/MONO på fjernbetjeningen, så "STEREO" kommer frem i displayet.

Genindstilling af musikanlægget

Tryk, mens der er tændt for systemet, på TAPE ■, CD ■ og TUNER/BAND samtidigt.

Musikanlægget indstilles nu til fabriksindstillingerne igen. Alle de tidligere indstillinger annulleres og skal udføres igen.

Messages

En af de følgende meddelelser kan komme frem eller blinke i displayet under operationerne.

NO DISC

- Der er ingen CD-plade i pladeskuffen.

PGM FULL

- Du forsøger at programmere 25 spor eller derover.

Specifikationer

Forstærkeren

Model til Europa:

DIN-udgangseffekt (nominel):

30 + 30 W

(6 ohm ved 1 kHz, DIN)

Kontinuerlig RMS udgangseffekt (reference):

35 + 35 W

(6 ohm ved 1 kHz, 10% total harmonisk forvrængning)

Musikudgangseffekt (reference):

85 + 85 W

Andre modeller:

Det følgende er målt ved 230 V AC, 60 Hz

DIN-udgangseffekt (nominel):

27 + 27 W

(6 ohm ved 1 kHz, DIN)

Kontinuerlig RMS udgangseffekt (reference):

32 + 32 W

(6 ohm ved 1 kHz, 10% total harmonisk forvrængning)

Det følgende er målt ved 220 V AC, 60 Hz

DIN-udgangseffekt (nominel):

23 + 23 W

(6 ohm ved 1 kHz, DIN)

Kontinuerlig RMS udgangseffekt (reference):

26 + 26 W

(6 ohm ved 1 kHz, 10% total harmonisk forvrængning)

Indgange

AUDIO IN MD (VIDEO) (phono-jackstik):

Følsomhed 500/250 mV,
impedans 47 kiloohm

Udgange

OPTICAL DIGITAL OUT (CD):

Optisk

PHONES (stereo-minijackstik):

Accepterer hovedtelefoner med en impedans på 8 ohm eller mere
Højttalersystem uden indbygget forstærker (passivt), 6 ohm

SPEAKER:

CD-afspilleren

System

Compact disc og digitalt lydsystem

Laser

Halvlederlaser
($\lambda = 780 \text{ nm}$)

Udstrålingsvarighed:
kontinuerlig

Bølgelængde

780 - 790 nm

Frekvensgang

2 Hz - 20 kHz ($\pm 0,5 \text{ dB}$)

fortsættes

Specifikationer (fortsat)

Kassettebåndoptageren

Optagesystem	4-spors, 2-kanals stereo
Frekvensgang	50 - 13.000 Hz (± 3 dB) med brug af en Sony TYPE I kassette
Wow og flutter	$\pm 0,15\%$ W. Peak (IEC) 0,1% W. RMS (NAB) $\pm 0,2\%$ W. Peak (DIN)

Tuneren

FM-stereo, FM/AM superheterodyn tuner

FM-tuner

Modtageområde	87,5 - 108,0 MHz (50 kHz trin)
Antenne	FM-ledningsantenne
Antenneterminaler	75 ohm ubalanceret
Mellemfrekvens	10,7 MHz

AM-tuner

Modtageområde	531 - 1.602 kHz
Model til Europa:	(med afstemningsinterval ved 9 kHz)
Andre modeller:	530 - 1.710 kHz (med afstemningsinterval ved 10 kHz)
	531 - 1.602 kHz (med afstemningsinterval ved 9 kHz)
Antenne	AM-rammeantenne, ekstern antenneterminale
Mellemfrekvens	450 kHz

Højtalerne

Højtalersystem	To-vejs, basrefleks system
Højtalerenheder	12 cm diam. bashøjtaler, keglemembran-type 2,5 cm diam. diskanthøjtaler, semi- dome type
Nominel impedans	6 ohms
Mål (b/h/d)	Ca. 150 × 253 × 272 mm
Vægt	Ca. 2,6 kg netto pr. højtaler

Generelt

Strømforsyning	230 V AC, 50/60 Hz
Model til Europa:	110 - 120 V eller 220 - 240 V AC, 50/60 Hz
Andre modeller:	Justerbar med spændingsvælger
Effektforbrug	Se navnepladen
Modellen til Europa:	0,5 W (i standbyindstilling)
Andre modeller:	Se navnepladen
Mål (b/h/d)	Ca. 191 × 253 × 346 mm, inkl. fremspringende dele og kontroller
Vægt	Ca. 5,6 kg
Medfølgende tilbehør	Fjernbetjening (1) AM-rammeantenne (1) FM-ledningsantenne (1) Batterier (2) Højtalerfrontnet (2)

Vi forbeholder os ret til ændring af design og specifikationer uden varsel.

VAROITUS

Tulipalo- ja sähköiskuvaaran välttämiseksi laitetta ei saa jättää alttiiksi sateelle tai kosteudelle.

Sähköiskun välttämiseksi laitetta ei saa avata. Jätä kaikki huoltotyöt ammattihenkilön suoritettavaksi.

Älä asenna laitetta ahtaaseen paikkaan, kuten kirjakaappiin tms.



Tämä laite on luokiteltu LUOKAN 1 LASERLAITTEEKSI. LUOKAN 1 LASERLAITE -merkki sijaitsee laitteen takaseinässä.

Tulipalon estämiseksi älä peitä laitteen ilmanvaihtoaukkoja sanomalehdillä, pöytäliinoilla, verhoilla jne. Älä myöskään aseta palavia kynttilöitä laitteen päälle.

Tulipalo- tai sähköiskuvaaran välttämiseksi älä aseta nesteillä täytettyjä esineitä, kuten kukkavaaseja, laitteen päälle.



Paristo on hävitettävä säädöksissä mainitulla tavalla.

Osien tunnistus

Päälaite	4
Kauko-ohjain	5

Aloittaminen

Järjestelmän liittäminen	6
Kahden AA-kokoisien (R6) pariston asettaminen kauko-ohjaimen	7
Kellon säätäminen aikaan	7

CD

CD-levyn asettaminen	8
CD-levyn soitto — Tavallinen soitto/hajasoitto/ uudelleensoitto	8
CD-raitojen ohjelmointi — Ohjelmoitu soitto	9
CD-näytön käyttö	9

Viritin

Radioasemien esivirittäminen	10
Radion kuunteleminen — Esiviritettyjen asemien kuuntelu	10
Radiotietojärjestelmän käyttö (RDS)*	11

Nauha

Nauhan asettaminen	12
Nauhan soitto	12
Äänitys nauhalle — Tahdistettu CD-äänitys/äänitys käsini/ohjelmoitu editointi	13
Radio-ohjelmien ajastinäänitys	15

Äänen säätö

Äänen säätö	16
-------------------	----

Muut ominaisuudet

Nukahtaminen musiikin soidessa — Uniajastin	16
Herääminen musiikin soittoon — Päivittäinen ajastin	16

Valinnaiset laitteet

Valinnaisten laitteiden liittäminen	18
Kuulokkeiden liittäminen	18

Lisätietoja

Huomautuksia	19
Vianetsintä	20
Tekniset ominaisuudet	21

* Vain Euroopan malli

Osat on järjestetty aakkosjärjestykseen.

Katso tarkemmat tiedot suluissa () näkyviltä sivuilta.

Päälaite

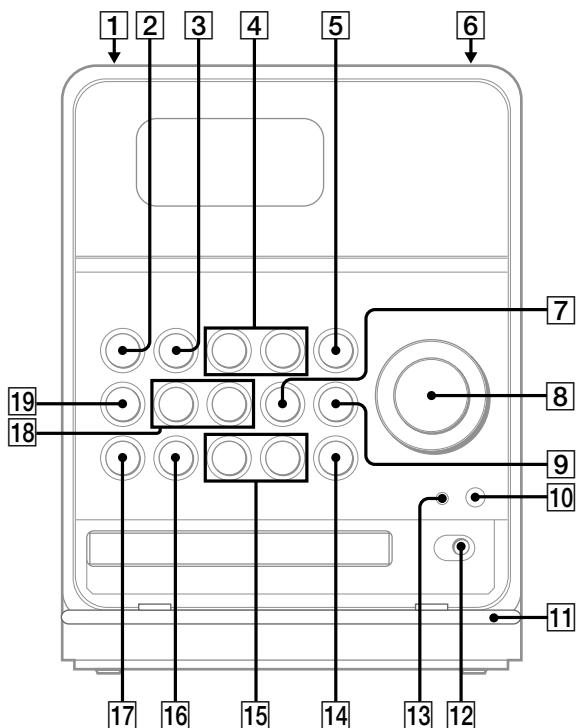

CD-suojus **11** (8, 18)

Auki yllä olevassa kuvassa.

CD SYNC **9** (13, 14)

CD **16** (8, 9, 14)

CD **14** (8)

CD **17** (8, 9)

CD **16** (8, 9, 21)

DSG-merkkivalo **13** (16)

FUNCTION **7** (8-10, 12-14, 18)

Kauko-ohjaimen tunnistin **10**

PHONES-liitin (kuulokkeet) **12** (18)

TAPE PAUSE **5** (12-14)

TAPE **2** (12-14)

TAPE **4** (12)

TAPE **3** (12-14, 21)

TUNER/BAND **19** (10, 21)

VOLUME **8** (17)

Painikkeiden kuvaus

1 (virta) **1** (7, 10, 15, 17, 18)

6 (12)

+/- **18** (10, 11)

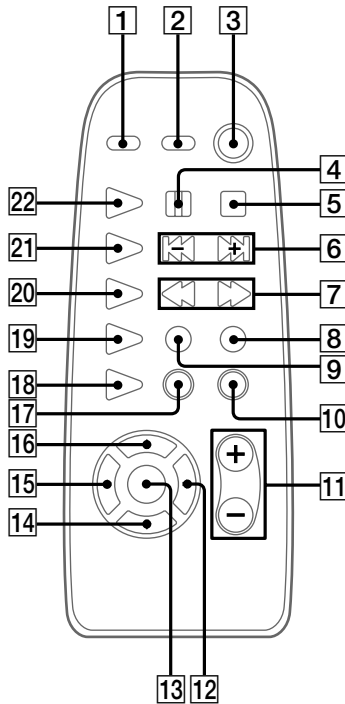

CD REPEAT **18** (8)
 CD ► **22** (8, 9)
 DIR MODE **19** (12-14)
 DISPLAY **2** (9, 11)
 DSG **1** (16)
 ENTER **13** (7, 10, 15, 17)
 MEMORY **16** (10)
 PLAY MODE **9** (8, 9, 14)

SLEEP **14** (16)
 STEREO/MONO **17** (11)
 TAPE ◀▶ **20** (12-14)
 TIMER SELECT **12** (15, 17)
 TIMER SET **15** (7, 15, 17)
 TUNER/BAND **21** (10)
 TUNING MODE **10** (10, 11)
 VOL +/- **11** (17)

Painikkeiden kuvaus

- ▬ **4** (8, 12-14)
- **5** (8, 9, 12-14)
- ◀▶ **6** (7-10, 15, 17)
- ◀▶▶▶ **7** (8, 10-12)
- ⏻ **10** (virta) **3** (7, 10, 15, 17)
- **REC** **8** (13)

Järjestelmän liittäminen

Liitä järjestelmä varusteisiin kuuluvilla johdoilla ja varusteilla suorittamalla alla olevien toimenpiteiden vaiheet **1-4**.

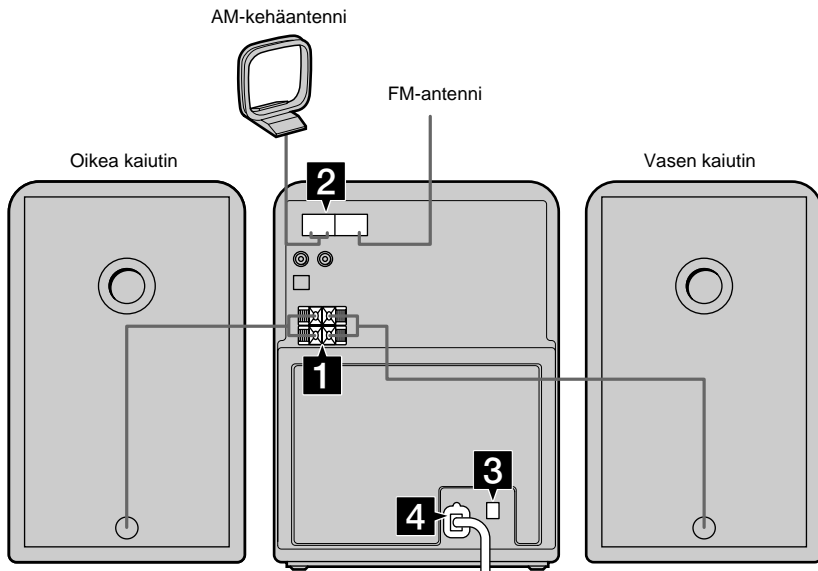

1 Liitä kaiuttimet.

Liitä oikean ja vasemman kaiuttimen johdot SPEAKER-liittämiin alla näkyvällä tavalla.

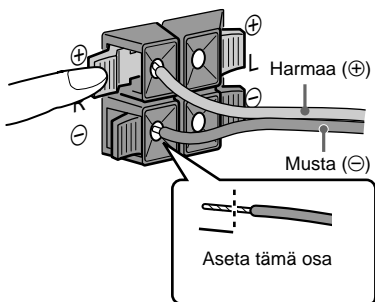

2 Liitä FM (ULA)- ja AM-antennit.

Kokoa AM-kehäantenni ennen sen liittämistä.

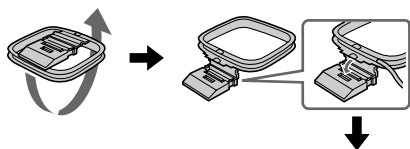

Liitintyyppi A Suorista FM (ULA)-johtoantenni vaakasuoraan AM-kehäantenni

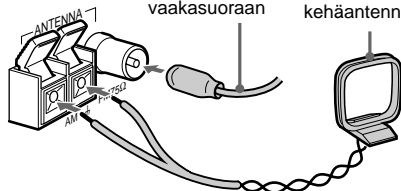

Liitintyyppi B Suorista FM (ULA)-johtoantenni vaakasuoraan AM-kehäantenni

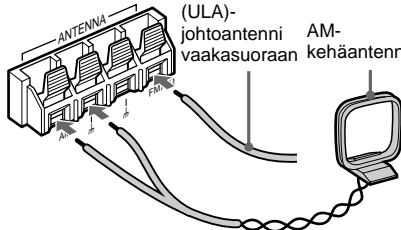

- 3** Malleissa, joissa on jännitteenvaihtin, aseta VOLTAGE SELECTOR paikallista verkkojännitettä vastaavaan asentoon.

110V-120V



220V-240V

VOLTAGE
SELECTOR

- 4** Liitä virtajohto seinäpistorasiaan.

Jos pistoke ei sovi seinäpistorasiaan, irrota varusteisiin kuuluva pistokesovitin (vain malleille, joiden varusteisiin se kuuluu).

Kytke virta laitteeseen painamalla painiketta I/⏻.

Kahden AA-kokoisen (R6) pariston asettaminen kauko-ohjaimen

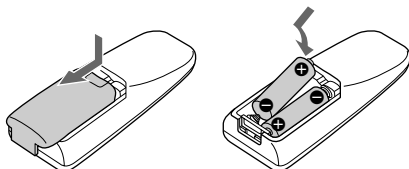

Vihje

Kun kauko-ohjain ei enää säädi laitteen toimintoja, vaihda kumpikin paristo.

Huomaus

Jos kauko-ohjainta ei aiota käyttää pitkään aikaan, ota paristot pois, jotta saadaan vältettyä mahdolliset paristovuodon aiheuttamat vauriot ja syöpyminen.

Kellon säätäminen aikaan

- 1** Kytke järjestelmän virta.
- 2** Paina painiketta TIMER SET kauko-ohjaimesta.
Jos kello säädetään aikaan ensimmäistä kertaa, siirry vaiheeseen 5.
- 3** Paina painiketta I◀◀/▶▶I kauko-ohjaimesta toistuvasti, kunnes "SET CLOCK" tulee näkyviin näyttöön.
- 4** Paina painiketta ENTER kauko-ohjaimesta.
Tuntilukeman merkintä alkaa vilkkua.
- 5** Säädä tuntilukema painelemalla painiketta I◀◀/▶▶I kauko-ohjaimesta toistuvasti.
- 6** Paina painiketta ENTER kauko-ohjaimesta.
Minuuttilukeman merkintä alkaa vilkkua.
- 7** Säädä minuuttilukema painelemalla painiketta I◀◀/▶▶I kauko-ohjaimesta toistuvasti.
- 8** Paina painiketta ENTER.
Kello alkaa käydä.

Järjestelmän kellon nollaus

Aloita uudelleen vaiheesta 1.

CD-levyn asettaminen

1 Paina painiketta CD ▲.

CD-suojus avautuu ja levyalusta työntyy ulos.

2 Aseta CD-levy levyalustalle.

Aseta levy niin, että etikettipuoli tulee ylöspäin. Kun asetat levyalustalle single-CD-levyn (8 cm CD), aseta se alustan sisimmälle ympyrälle.

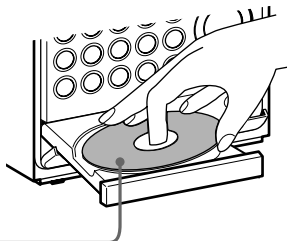

3 Sulje levyalusta painamalla painiketta CD ▲ uudelleen.

Vihje

CD-kotelo voidaan asettaa pystyasentoon laitteen päällä olevaan uraan.

CD-levyn soitto

— Tavallinen soitto/hajasoitto/ uudelleensoitto

Tällä soittimella CD-levyt voidaan soittaa monella eri tavalla.

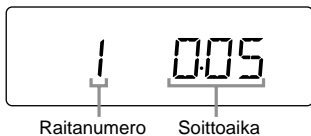

1 Paina painiketta FUNCTION toistuvasti, kunnes "CD" tulee näkyviin näyttöön.

Painike CD ►II syttyy palamaan.

2 Paina painiketta PLAY MODE kauko-ohjaimesta toistuvasti, kunnes haluttu muoto tulee näkyviin näyttöön.

Valitse	Kun haluat soittaa
Ei näyttöä	CD-levyn alkuperäisessä järjestyksessä.
SHUFFLE	CD-levyn raidat hajajärjestyksessä.
PGM	CD-levyn raidat halutussa järjestyksessä (katso "CD-raitojen ohjelmointi" sivulta 9).

3 Paina painiketta CD ►II (tai CD ► kauko-ohjaimesta).

Muut toiminnot

Kun haluat	Toimi näin
Pysäyttää soiton	Paina painiketta CD ■.
Kytkeä tauon	Paina painiketta CD ►II (tai ►► kauko-ohjaimesta). Paina painiketta uudelleen, kun haluat jatkaa soittoa.
Valita raidan	Paina soiton tai tauon aikana painiketta CD ◀◀◀◀/▶▶▶▶ toistuvasti, kunnes haluttu raita löytyy.
Etsiä halutun kohdan raidalta	Paina toiston aikana painiketta CD ◀◀◀◀/▶▶▶▶ kunnes haluttu kohta löytyy.
Otaa CD-levyn pois tai vaihtaa sen	Paina painiketta CD ▲.
Paina toistuvasti (uudelleensoitto)	Paina painiketta CD REPEAT kauko-ohjaimesta toistuvasti toiston aikana, kunnes "REPEAT" tai "REPEAT 1" tulee näkyviin näyttöön. REPEAT: Kaikki CD-levyn raidat. REPEAT 1: Vain parhaillaan soiva raita. Uudelleensoitto lopetetaan painamalla painiketta CD REPEAT kauko-ohjaimesta toistuvasti, kunnes "REPEAT" tai "REPEAT 1" katoaa näytöstä.

CD-raitojen ohjelmointi

— Ohjelmoitu soitto

CD-levyltä voidaan ohjelmoida jopa 24 raitaa soimaan halutussa järjestyksessä.

- 1** Paina painiketta **FUNCTION** toistuvasti, kunnes “CD” tulee näkyviin näyttöön.
- 2** Painele painiketta **PLAY MODE** kauko-ohjaimesta toistuvasti, kunnes “PGM” tulee näkyviin näyttöön.
- 3** Painele painiketta **CD**  toistuvasti, kunnes haluttu raitanumero tulee näkyviin.

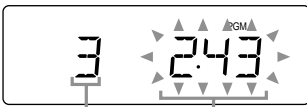

Valittu
raitanumero

Kokonaissoittoaika

- 4** Paina painiketta **PLAY MODE** kauko-ohjaimesta.

Valittu raita on ohjelmoitu.

Kappalenumero tulee näkyviin näyttöön.

- 5** Jos haluat ohjelmoida muitakin raitoja, toista vaiheita 3 ja 4.

- 6** Paina painiketta **CD**  (tai **CD** ) kauko-ohjaimesta).

Kun haluat	Toimi näin
Lopettaa ohjelmoidun soiton	Painele painiketta PLAY MODE kauko-ohjaimesta toistuvasti, kunnes “PGM” katoaa näytöstä.
Lisätä raidan ohjelman loppuun	Suorita vaiheet 3 ja 4 ohjelmoidun soiton ollessa pysäytettynä.
Poistaa koko ohjelman	Paina painiketta CD  ohjelmoidun soiton ollessa pysäytettynä.

Vihjeitä

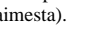
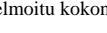
- Tehty ohjelma pysyy tallessa ohjelmoidun soiton loputtuakin. Kun haluat soittaa ohjelman uudelleen, kytke toiminto CD:lle ja paina sitten painiketta **CD**  (tai **CD** ) kauko-ohjaimesta).
- “--:--” näkyy näytössä, kun ohjelmoitu kokonaisaika ylittää 100 minuuttia.

CD-näytön käyttö

Paina painiketta **DISPLAY** kauko-ohjaimesta toistuvasti.

Näyttö muuttuu seuraavalla tavalla:

Tavallisen toiston aikana

Parhaillaan soivan raidan numero ja kulunut soittoaika → Parhaillaan soivan raidan numero ja raidalla jäljellä oleva soittoaika → Koko CD-levyn jäljellä oleva soittoaika → Kellonäyttö → Parhaillaan soivan raidan numero ja kulunut soittoaika →

Kun CD-levy on pysäytetty

Kokonaissoittoaika → Kellonäyttö → Parhaillaan voimassa oleva lähdenäyttö → Kokonaissoittoaika →

HUOM!

Jos CD-levyllä on 25 raitaa tai enemmän, parhaillaan soivan raidan jäljellä oleva aika näkyy merkintänä “---:--” alkaen raitanumerosta 25.

Radioasemien esivirittäminen

Järjestelmän muistiin voidaan tallentaa yhteensä 30 esiviritettyä asemaa (20 FM (ULA):lta ja 10 AM:lta).

- 1** Paina painiketta **FUNCTION** toistuvasti, kunnes **“TUNER”** tulee näkyviin näyttöön.

Painike **TUNER/BAND** syttyy palamaan.

- 2** Valitse painiketta **TUNER/BAND** painamalla **FM** tai **AM**.

- 3** Painele painiketta **TUNING MODE** kauko-ohjaimesta toistuvasti, kunnes **“AUTO”** tulee näkyviin.

- 4** Paina painiketta **+/-** (tai **◀◀/▶▶** kauko-ohjaimesta).

Taajuus muuttuu järjestelmän selatessa asemia. Selaus loppuu automaattisesti, kun jokin asema virittyy kohdalle. Merkkivalo **“TUNED”** ja **“STEREO”** (vain stereolähetyksille) näkyy tällöin näytössä.

- 5** Paina painiketta **MEMORY** kauko-ohjaimesta.

Esiviritysnumero vilkkuu.



Esiviritysnumero Taajuus

- 6** Valitse painiketta **◀◀/▶▶** kauko-ohjaimesta toistuvasti painelemalla haluamasi esiviritysnumero.

- 7** Paina painiketta **ENTER** kauko-ohjaimesta.

Asema on nyt tallennettu valitulle esiviritysnumerolle.

- 8** Esiviritä muut asemat toistamalla vaiheita 2-7.

Heikon aseman virittäminen

Painele vaiheessa 3 painiketta **TUNING MODE** kauko-ohjaimesta toistuvasti, kunnes **“AUTO”** ja **“PRESET”** katoavat häytöstä, ja viritä asema sitten painelemalla toistuvasti painiketta **+/-** (tai **◀◀/▶▶** kauko-ohjaimesta).

Esiviritysnumeron muuttaminen

Aloita uudelleen vaiheesta 2.

Vihje

Esiviritetyt asemat pysyvät tallessa järjestelmän muistissa noin päivän, vaikka virtajohto irrotetaan tai esiintyy virtakatko.

AM-viritysjakson muuttaminen (ei koske Euroopan mallia)

AM-viritysjakso on tehtaalla säädetty 9 kHz:iin (tai 10 kHz:iin joidenkin alueiden malleissa). Jos joudut muuttamaan AM-viritysjaksoa, viritä ensin jollekin AM-asemalle ja katkaise sitten virta. Kytke virta uudelleen pitämällä painike + painettuna. Kun muutat jakson, kaikki esiviritetyt AM-asemat pyyhkiytyvät pois. Kun haluat palauttaa alkuperäisen jakson, viritä ensin jollekin AM-asemalle ja katkaise sitten virta. Paina painike – painettuna ja kytke järjestelmän virta uudelleen.

Radion kuunteleminen

— Esiviritettyjen asemien kuuntelu

Kun radioasemat esiviritetään järjestelmän muistiin etukäteen, näiden asemien viritys myöhemmin käy helposti (katso **“Radioasemien esivirittäminen”** tältä sivulta).

- 1** Paina painiketta **FUNCTION** toistuvasti, kunnes **“TUNER”** tulee näkyviin näyttöön.

- 2** Valitse painiketta **TUNER/BAND** painamalla **FM** tai **AM**.

- 3** Painele painiketta **TUNING MODE** kauko-ohjaimesta toistuvasti, kunnes **“PRESET”** tulee näkyviin näyttöön.

- 4** Ota painiketta **+/-** (tai **◀◀/▶▶** kauko-ohjaimesta) painamalla esille halutun aseman esiviritysnumero.

Virran katkaiseminen radiosta

Paina painiketta **I/⏻**.

Sellaisen aseman viritäminen, jota ei ole esiviritetty laitteen muistiin

Paina vaiheessa 3 painiketta TUNING MODE kauko-ohjaimesta toistuvasti, kunnes "AUTO" ja "PRESET" katoavat näytöstä, ja viritä sitten painiketta +/- (tai ◀▶) kauko-ohjaimesta) toistuvasti painelemalla halutulle asemalle (manuaalinen viritys).

Vihjeitä

- Jos FM (ULA)-lähetysessä on staattista kohinaa, paina kauko-ohjaimen painiketta STEREO/MONO, kunnes "MONO" tulee näkyviin. Sen jälkeen, kun "MONO" on vierinyt näytön läpi, taajuus tulee näkyviin. Lähetys ei kuulu enää stereofoniseen, mutta sen laatu paranee.
- Säädä vastaanoton parantamiseksi varusteisiin kuuluvia antennejä tai liitä erillinen antenni.

Radiotietojärjestelmän käyttö (RDS)

(Vain Euroopan malli)

Mikä on radiotietojärjestelmä?

Radiotietojärjestelmä (RDS)* on lähetysohjelma, jonka avulla radioasemat voivat lähettää tavallisen ohjelmasignaalin ohessa lisätietoja.

HUOM!

Radiotietojärjestelmä ei toimi oikein, jos kohdalle viritetty asema ei välitä radiotietosignaalia oikein tai jos tämä signaali on heikko.

* Kaikilla FM (ULA)-asemilla ei ole radiotietojärjestelmäpalvelua eikä kaikilla asemilla ole samoja palvelumuotoja. Jos et ole perillä radiotietojärjestelmästä, kysy paikallisilta radioasemilta tarkat tiedot alueellasi toimivista radiotietojärjestelmän palvelumuodoista.

Radiotietojärjestelmän lähetysten vastaanotto

Valitse asema FM (ULA)-kaistalta.

Kun virität sellaiselle asemalle, jolla on radiotietojärjestelmäpalvelu, aseman nimi tulee näkyviin näyttöön.

Radiotietojärjestelmän tietojen katsominen

Joka kerta, kun painat kauko-ohjaimen painiketta DISPLAY, näyttö muuttuu seuraavalla tavalla:

Aseman nimi* → Taajuus → Kellonäyttö
→ Aseman nimi* →

* Jos radiotietojärjestelmän lähetystä ei oteta vastaan oikein, aseman nimi ei näy näytössä.

Nauhan asettaminen

- 1 Paina painiketta ▲.**
- 2 Aseta äänitetty/äänitettävä nauha kasetinpitimeen.**

Se puoli itseesi päin, joka halutaan toistaa/äänittää

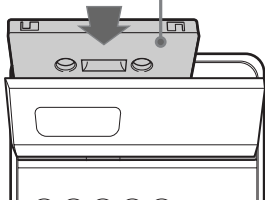

Muut toiminnot

Kun haluat	Toimi näin
Pysäyttää toiston	Paina painiketta TAPE ■.
Kytkeä tauon	Paina painiketta TAPE PAUSE ■■ (tai ■■ kauko-ohjaimesta). Toistoa jatketaan painamalla painiketta uudelleen.
Kelata nopeasti eteen tai taakse	Kun nauha on pysäytetty, paina painiketta ◀▶/▶▶.
Ottaa nauhan pois	Paina painiketta ▲.

Nauhan soitto

On mahdollista käyttää tyyppiä I (normaali) nauhoja.

- 1 Aseta äänitetty kasetti kasetinpitimeen.**
- 2 Paina painiketta FUNCTION toistuvasti, kunnes "TAPE" tulee näkyviin näyttöön.**

Painike TAPE ◀▶ syttyy palamaan.

- 3 Paina painiketta DIR MODE kauko-ohjaimen toistuvasti painamalla "↔", kun haluat toistaa kasetin yhden puolen, "↔)" kun haluat toistaa kummankin puolen tai "(↔)*", kun haluat toistaa kummankin puolen toistuvasti.**

* Nauha pysähtyy automaattisesti toistuttuaan viisi kertaa.

- 4 Paina painiketta TAPE ◀▶.**

Paina painiketta TAPE ◀▶ uudelleen kääntöpuolen soittoa varten. Nauha alkaa toistua.

Äänitys nauhalle

— Tahdistettu CD-äänitys/äänitys käsin/ohjelmoitu editointi

On mahdollista äänittää CD-levyltä, radiosta tai mistä muusta tahansa liitetystä laitteesta. On mahdollista käyttää tyyppiä I (normaali) nauhoja.

Vaiheet	Äänitys CD-levyltä (tahdistettu CD-äänitys)	Äänitys käsin
1	Aseta kasetinpitimeen sellainen kasetti, jolle voidaan äänittää.	
2	Aseta CD-levy levyalustalle.	Paina painiketta FUNCTION toistuvasti ja valitse lähde, jolta halutaan äänittää.
3	Paina painiketta FUNCTION toistuvasti, kunnes "CD" tulee näkyviin näyttöön.	Aseta CD-levy paikalleen tai viritä halutulle asemalle.
4	Paina painiketta CD SYNC.	Paina painiketta ● REC kauko-ohjaimesta.
	Nauha on valmis äänitykseen. "REC" ja "▶" (tai "◀") näkyvät. Aloita äänitys itsestäsi pois päin osoittavalta puolelta painamalla painiketta TAPE ◀▶, kunnes "REC▶" muuttuu merkinnälle "◀REC".	
5	Paina kauko-ohjaimen painiketta DIR MODE toistuvasti ja valitse "↔", kun haluat äänittää nauhan yhdelle puolelle tai "↔↔" tai "↔↔)", kun haluat äänittää kummallekin puolelle.	
6	Paina painiketta TAPE PAUSE ■■ (tai ■■ kauko-ohjaimesta).	Paina TAPE PAUSE ■■ (tai ■■ kauko-ohjaimesta) ja aloita halutun lähteen soitto.

Äänityksen pysäyttäminen

Paina painiketta TAPE ■.

Vihje

Käsin tapahtuvaa äänitystä varten:

Äänitys kytetään tauolle painamalla painiketta TAPE PAUSE ■■ (tai ■■ kauko-ohjaimesta).

jatkuu

CD-raitojen äänitys halutussa järjestyksessä

— ohjelmoitu editointi

1 Aseta kasetinpitimeen sellainen kasetti, jolle voidaan äänittää.

2 Aseta CD-levy levylautaselle.

3 Paina painiketta **FUNCTION** toistuvasti, kunnes “CD” tulee näkyviin näyttöön.

4 Paina painiketta **PLAY MODE** kauko-ohjaimesta toistuvasti, kunnes “PGM” tulee näkyviin näyttöön.

5 Paina painiketta **CD**      toistuvasti, kunnes haluttu raitanumero näkyy näytössä.

6 Paina painiketta **PLAY MODE** kauko-ohjaimesta.

Valittu raita on ohjelmoitu.

Valintanumero tulee näkyviin näyttöön.



Jos haluat ohjelmoida muita raitoja, toista vaiheet 5 ja 6.

7 Paina painiketta **CD SYNC**.

Nauha on valmis äänitykseen ja CD-levy soittoon.

“**REC**” ja “**▶**” (tai “**◀**”) tulevat näkyviin ja **CD SYNC** -painike syttyy palamaan.

Kun äänitys halutaan aloittaa puolelta, joka osoittaa itsestäsi pois päin, paina painiketta **TAPE**  kunnes “**REC**” muuttuu merkinnälle “**◀REC**”.

8 Paina kauko-ohjaimen painiketta **DIR MODE** toistuvasti ja valitse “”, kun haluat äänittää nauhan yhdelle puolelle tai “” tai “”, kun haluat äänittää kummallekin puolelle.

9 Paina painiketta **TAPE PAUSE** **II** (tai **II** kauko-ohjaimesta).

Tietyn raitamäärän asettaminen nauhan kummallekin puolelle tahdistetun CD-äänityksen aikana

1 Ohjelmoi ensimmäiselle puolelle tulevat raidat suorittamalla vaiheet 1-6.



2 Paina painiketta **II** kauko-ohjaimesta.

3 Ohjelmoi toiselle puolelle tulevat raidat suorittamalla vaiheet 5 ja 6.

4 Suorita vaiheet 7 - 9 (Katso alla olevaa huomautusta.).

Kun komento **II** havaitaan tahdistetun CD-äänityksen aikana, CD kytkeytyy tauolle, nauhan ensimmäinen puoli pyörii loppuun, kasetin suunta vaihtuu, CD soi ja jäljellä olevien raitojen äänitys jatkuu nauhan toiselle puolelle.

Huomautus

Jotta kaksipuolinen äänitys olisi mahdollista, vaiheessa 8 vasemmalla valittava “” tai “”.

Kun haluat	Toimi näin
Pysäyttää äänityksen editoinnin	Paina painiketta TAPE ■ .
Peruuttaa ohjelmoidun editoinnin	Paina painiketta PLAY MODE kauko-ohjaimesta toistuvasti, kunnes “PGM” katoaa näytöstä.

Radio-ohjelmien ajastinääniitys

Varmista ajastinääniitystä varten, että järjestelmän kello on säädetty oikein (katso “Kellon säätäminen aikaan” sivulta 7) ja esiviritä radioasema (katso “Radioasemien esivirittäminen” sivulta 10).

1 Viritä halutulle esiviritetylle asemalle, (katso “Radion kuunteleminen” sivulta 10).

2 Aseta paikalleen sellainen kasetti, jolle voidaan äänittää.

3 Paina painiketta TIMER SET kauko-ohjaimesta.

4 Painele painiketta ◀◀/▶▶ kauko-ohjaimesta toistuvasti, kunnes “SET REC” tulee näkyviin näyttöön.

“SET REC” vierii näytön poikki ja “⊖ REC” tulee näkyviin näyttöön.

5 Paina painiketta ENTER kauko-ohjaimesta.

“ON TIME” tulee näkyviin ja tuntilukeman merkintä vilkkuu.

6 Sääda aloitusaika.

Painele painiketta ◀◀/▶▶ kauko-ohjaimesta toistuvasti tuntilukeman säätämiseksi ja paina sitten painiketta ENTER kauko-ohjaimesta.

Minuuttilukeman merkintä alkaa vilkkua seuraavaksi.

Sääda minuuttilukema painelemalla painiketta ◀◀/▶▶ kauko-ohjaimesta toistuvasti ja paina sitten painiketta ENTER kauko-ohjaimesta.

“OFF TIME” tulee näkyviin, minkä jälkeen tuntilukeman merkintä vilkkuu jälleen.

7 Sääda lopetusaika toistamalla vaihe 6.

Aloitusaika, lopetusaika, “TUNER” ja esiviritetty asema näkyvät vuorotellen, minkä jälkeen alkuperäinen näyttö palautuu.

8 Katkaise järjestelmän virta painamalla painiketta I/O.

Kun ääniitys alkaa, äänen voimakkuuden taso säätyy automaattisesti minimiin.

Kun haluat	Toimi näin
Tarkastaa säädöt	Paina kauko-ohjaimen painiketta TIMER SELECT toistuvasti, kunnes “⊖ REC” tulee näkyviin näyttöön. Esisäädetyt kohdat tulevat näkyviin perätysten.
Katkaista ajastimen virran	Paina kauko-ohjaimen painiketta TIMER SELECT toistuvasti, kunnes “⊖ REC” katoaa näytöstä.

Vihje

Kun ajastin on säädetty, aikasäädöt pysyvät järjestelmän muistissa, kunnes ne muutetaan, vaikka järjestelmän virta katkaistaan tai ajastin sammutetaan. Viimeksi käytetyt säädöt tulevat taas voimaan, kun ajastin kytetään jälleen.

HUOM!

- Järjestelmän virta kytkeytyy 15 sekuntia ennen säädettyä aloitusaikaa.
- Jos järjestelmän virta on kytkettyä aloitusaikana, ääniitystä ei tapahdu.
- Kun uniajastin on säädetty, ajastin ei toimi ennen kuin uniajastimen toiminta lopetetaan.

Äänen säätö

Dynaamisemman äänen säätö (Dynaaminen äänigeneraattori)

Paina painiketta DSG kauko-ohjaimesta. Dynaamisen äänen säätäjän toiminnan lopettamiseksi, paina painiketta DSG kauko-ohjaimesta uudelleen.

Nukahtaminen musiikin soudessa

— Uniajastin

Uniajastimen avulla voidaan määrittää aika, jonka jälkeen järjestelmä lopettaa soiton ja katkaisee virran automaattisesti. Tällä tavalla voit nukahtaa musiikin soudessa.

Paina painiketta SLEEP kauko-ohjaimesta toistuvasti.

Aika muuttuu seuraavalla tavalla:

AUTO* → 90MIN → 80MIN → 70MIN → ... → 10MIN → OFF → AUTO* → ...

* Järjestelmän virta katkeaa, kun parhaillaan soiva CD-levy tai nauha loppuu (korkeintaan 100 minuuttia). Järjestelmän virta katkeaa myös, jos CD-levy tai nauha pysäytetään käsin.

Kun haluat	Paina
Tarkastaa jäljellä olevan uniajan	SLEEP kauko-ohjaimesta kerran.
Muuttaa uniaikaa	SLEEP kauko-ohjaimesta toistuvasti kunnes haluttu aika tulee näkyviin.
Peruuttaa uniajastimen toiminnan	SLEEP kauko-ohjaimesta toistuvasti, kunnes "OFF" tulee näkyviin.

Herääminen musiikin soittoon

— Päivittäinen ajastin

Säätämällä päivittäinen ajastin on mahdollista säätää järjestelmän virta kytkeytymään ja katkeamaan automaattisesti haluttuna aikana. Varmista tämän toiminnon käyttöä varten, että järjestelmän kello on säädetty oikeaan aikaan (katso "Kellon säätäminen aikaan" sivulta 7).

1 Valmistele se musiikkilähde, jonka halutaan kuuluvan järjestelmän kytkiessä virran.

- CD: Aseta CD-levy paikalleen. Jos haluat aloittaa soiton joltakin tietyltä raidalta, ohjelmoi raidat (katso “CD-raitojen ohjelmointi” sivulta 9).
- Nauha: Aseta paikalleen nauha niin, että soitettava puoli osoittaa itseesi päin.
- Radio: Viritä kohdalle haluttu esiviritysasema (katso “Radion kuunteleminen” sivulta 10).

2 Säädä äänenvoimakkuus.

3 Paina painiketta TIMER SET kauko-ohjaimesta.

4 Painele painiketta ◀◀/▶▶ kauko-ohjaimesta toistuvasti, kunnes “SET DAILY” tulee näkyviin näyttöön.

“SET DAILY” vierii näytön poikki ja, “☺ DAILY” tulee näkyviin näyttöön.

5 Paina painiketta ENTER kauko-ohjaimesta.

“ON TIME” tulee näkyviin, minkä jälkeen tuntilukeman merkintä alkaa vilkkua.

6 Säädä aloitusaika.

Säädä tuntilukema painelemalla painiketta ◀◀/▶▶ toistuvasti ja paina sitten painiketta ENTER kauko-ohjaimesta. Minuuttilukeman merkintä alkaa vilkkua seuraavaksi.

Säädä minuuttilukema painelemalla painiketta ◀◀/▶▶ kauko-ohjaimesta toistuvasti ja paina sitten painiketta ENTER kauko-ohjaimesta.

“OFF TIME” tulee näkyviin, minkä jälkeen tuntilukeman merkintä alkaa jälleen vilkkua.

7 Säädä lopetusaika toistamalla vaihe 6.

8 Painele painiketta ◀◀/▶▶ kauko-ohjaimesta toistuvasti, kunnes haluamasi musiikkilähde tulee näkyviin.

Näyttö muuttuu seuraavalla tavalla:

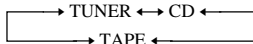

9 Paina painiketta ENTER kauko-ohjaimesta.

Aloitusaika, lopetusaika ja musiikkilähde tulevat näkyviin vuorotellen, minkä jälkeen alkuperäinen näyttö palautuu.

10 Katkaise järjestelmän virta painamalla painiketta I/☺.

Kun haluat	Toimi näin
Tarkastaa säädöt	Paina painiketta TIMER SELECT kauko-ohjaimesta toistuvasti, kunnes “☺ DAILY” tulee näkyviin näyttöön. Esiviritytetyt säädöt tulevat näkyviin vuorotellen.
Katkaista ajastimen virran	Paina painiketta TIMER SELECT kauko-ohjaimesta toistuvasti, kunnes “☺ DAILY” katoaa näytöstä.

Vihje

Kun ajastin on säädetty, aikasäädöt pysyvät järjestelmän muistissa kunnes ne muutetaan, vaikka järjestelmän virta katkaistaan tai ajastin sammutetaan. Viimeksi voimassa olleet säädöt tulevat voimaan, kun ajastin kytketään uudelleen.

HUOM!

- Järjestelmän virta kytkeytyy 15 sekuntia ennen määritettyä aloitusaikaa.
- Jos olet säätänyt uniajastimen, päivittäinen ajastin ei toimi ennen kuin uniajastimen toiminta on lopetettu.

Valinnaisten laitteiden liittäminen

Järjestelmään voidaan liittää monia laitteita toiminnan monipuolistamiseksi. Varmista, että samanväriset pistokkeet ja liittimet tulevat liitetyiksi.

MD-dekin/kuvanauhurin
äänen lähtöliittimiin

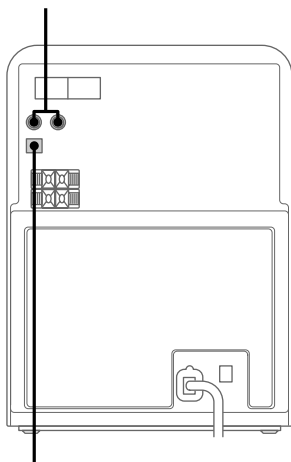

MD-dekin digitaalitulon
liittimeen*

* Jos liittimessä on suojus, ota se pois ennen käyttöä.

Kun haluat	Toimi näin
Tehdä digitaaliäänityksen CD-levystä MD-levylle.	Liitä optinen johto.
Kuunnella liitettyä MD-dekkiä.	Paina painiketta FUNCTION toistuvasti, kunnes "MD" tulee näkyviin näyttöön.
Kuunnella liitettyä kuvanauhuria.	Paina painiketta FUNCTION toistuvasti, kunnes "VIDEO" tulee näkyviin näyttöön.

Vihje

Jos säätää "VIDEO" ei voi valita painamalla toistuvasti painiketta FUNCTION, paina painiketta  samalla kun pidät painikkeen FUNCTION painettuna valmiustilamuodon aikana. Toiminto muuttuu "MD: ltä" "VIDEO: lle" ja "VIDEO" tulee näkyviin näyttöön. "MD" kytketään takaisin toistamalla toimenpide.

Kuulokkeiden liittäminen

Avaa CD-suojaus ja liitä kuulokkeet PHONES-liittimeen.

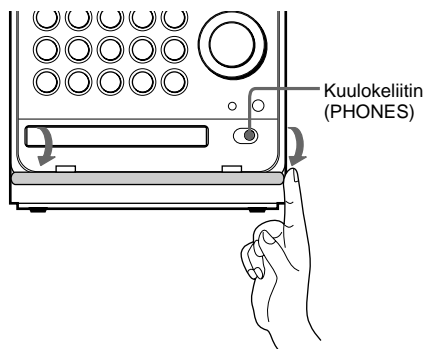

Huomautuksia

Käyttöjännitteestä

Ennen kuin aloitat järjestelmän käytön, varmista, että sen käyttöjännite on sama kuin paikallinen verkkojännite.

Turvallisuudesta

- Laite ei katkea vaihtovirtalähteestä (verkosta) niin kauan kuin se on liitetty seinäpistorasiaan, vaikka itse laitteen virta olisi katkaistu.
- Irrota laite seinäpistorasiasta (verkosta), jos sitä ei aiota käyttää pitkähköön aikaan. Irrota virtajohto (verkkojohto) ottamalla kiinni pistokkeesta. Älä vedä itse johdosta.
- Jos järjestelmän sisään putoaa tai kaatuu jotakin, irrota se verkosta ja tarkastuta ammattihenkilöllä ennen kuin jatkat sen käyttöä.
- Virtajohto on vaihdattavaksi aina asiantuntevassa huolto liikkeessä.

Sijoituksesta

- Älä sijoita laitetta kaltevaan asentoon.
- Älä sijoita laitetta seuraavanlaisiin paikkoihin:
 - Erittäin kuumiin tai kylmiin paikkoihin
 - Pölyisiin tai likaisiin paikkoihin
 - Hyvin kosteisiin paikkoihin
 - Paikkoihin, joissa on värinää
 - Paikkoihin, joihin aurinko paistaa suoraan

Kuumuuden kertymisestä

- Laitteen kuumentuminen käytön aikana on normaalia.
- Sijoita laite sellaiseen paikkaan, jossa ilma pääsee vaihtumaan riittävästi, jotta kuumuutta ei pääse kertymään järjestelmään.

Jos järjestelmää käytetään jatkuvasti suurella äänenvoimakkuudella, laitteen ylä- ja alapinnan ja sivujen lämpötila nousee huomattavasti. Älä kosketa laitteen pintoja, jotta et polta itseäsi.

Epäkuntoon menemisen estämiseksi älä peitä viilennystä varten olevan puhaltimen ilmanvaihtoaukkoa.

Käytöstä

- Jos järjestelmä tuodaan suoraan kylmästä paikasta lämpimään tai sijoitetaan hyvin kosteaan huoneeseen, kosteutta saattaa muodostua CD-soittimen sisälle. Jos näin käy, järjestelmä ei toimi oikein. Ota CD-levy pois ja anna järjestelmän olla virta kytkettynä noin tunnin, jotta kosteus haihtuu.
- Kun laitetta joudutaan kuljettamaan, ota CD-levy pois levyalustalta.

Jos järjestelmän suhteen ilmenee kysyttävää tai ongelmia, pyydämme ottamaan yhteyden lähimpään Sony-liikkeeseen.

Huomautuksia CD-levyistä

- Ennen kuin aloitat CD-levyn soiton, pyyhi sen pinta kankaalla. Pyyhi CD-levyt keskeltä reunoihin päin.
- Älä soita CD-levyä, jonka pinnalle on liimattu tarroja, teippiä tms., sillä tällaisen levyn soittaminen saattaa vahingoittaa järjestelmää.
- Älä käytä liuottimia.
- Älä jätä CD-levyjä auringonpaisteeseen tai lämmön-lähteiden lähetyville.
- Tällä laitteella ei voi soittaa epätavallisen muotoisia levyjä (esim. sydämen, neliön, tähden muotoisia). Tällaisten levyjen soiton yrittäminen vahingoittaa laitetta. Älä käytä edellä mainitun kaltaisia levyjä.

Pintojen puhdistaminen

Puhdista pinnat ja säätimet pehmeällä kankaalla, joka on kostutettu mietoon pesuliukeseen. Älä käytä hankaavia puhdistuslappuja, pulvereita tai liuottimia kuten tinneriä, bensiiniä tai alkoholia.

Nauhan sisällön tallennus pysyvästi

Jotta nauhoitusta ei voi pyyhkiä pois vahingossa äänittämällä sen päälle, irrota liuskat A- ja B-puolelta kuvassa näyetyllä tavalla.

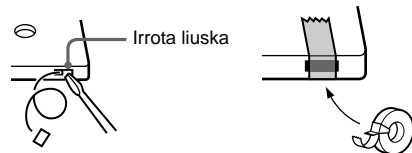

Jos haluat myöhemmin käyttää nauhaa äänitykseen, peitä liuskan jättämä aukko teipillä.

Ennen kuin asetat kasetin kasettidekkiin

Kiristä nauha. Muuten nauha saattaa tarttua kiinni dekin soittomekanismiin ja vahingoittaa.

Kun käytetään yli 90 minuutin pituista nauhaa

Tällaiset nauhat venyvät helposti. Älä muuta toimintoa, esim. soitolta pysäytykselle tai eteenkelaukselle jne. usein. Nauha saattaa tarttua kiinni soittomekanismiin.

Nauhapäiden puhdistaminen

Puhdista nauhapäät joka 10. käyttötunti. Puhdista nauhapäät ennen tärkeän äänityksen tekemistä ja vanhan nauhan soittamisen jälkeen. Käytä alan liikkeistä saatavaa kuiva- tai märkätyyppistä puhdistuskasettia. Katso tarkat ohjeet puhdistuskasetin mukana toimitetusta käyttöohjeesta.

Nauhapäiden demagnetointi

Demagnetoi nauhapäät ja nauhan kanssa kosketuksiin joutuvat metalliosat joka 20. tai 30. käyttötunti alan liikkeistä saatavalla demagnetointikasetilla. Katso tarkemmat tiedot demagnetointikasetin mukana toimitetusta käyttöohjeesta.

Vianetsintä

Jos järjestelmän toiminnassa on ongelmia, suorita seuraavat toimenpiteet:

- 1 Varmista, että virtajohto ja kaiuttimien johdot on liitetty oikein ja lujasti.
- 2 Etsi ongelma alla olevasta vianetsintäoppaasta ja korjaa mainitulla tavalla.

Jos ongelmaa ei saada ratkaistua edellä mainitulla tavalla, pyydämme ottamaan yhteyden lähimpään Sony-liikkeeseen.

Yleistä

Ei ääntä kaiuttimista.

- Säädä ääneuvoimakkuus.
- Kuulokkeet on liitetty.
- Tarkasta kaiuttimien liitännät.

Huomattava kohina tai humina.

- TV tai videonauhuri on sijoitettu liian lähelle laitetta. Siirrä laite pois TV:n tai videonahurin läheisyydestä.

“0:00” (tai “AM 12:00”) vilkkuu näytössä.

- On ollut virtakatko. Säädä kello (katso s. 7) ja ajastinsäädöt (katso s. 15 ja 16) uudelleen.

Ajastin ei toimi.

- Varmista, että kello on säädetty oikein (katso s. 7).
- Päivittäistä ajastinta ja ajastinäänitystä ei voi käyttää samanaikaisesti.

☹ “DAILY” ja “REC” eivät näy painettaessa kauko-ohjaimen painiketta TIMER SELECT.

- Varmista, että kukin ajastin on säädetty oikein (katso s. 15 ja 16).
- Varmista, että kello on säädetty oikein (katso s. 7).

TV-ruudun väri on huono.

- Siirrä kaiuttimet kauemmas TV-vastaanottimesta.

Kauko-ohjain ei toimi.

- Kauko-ohjaimen ja laitteen välissä on jokin este.
- Kauko-ohjainta ei kohdisteta järjestelmän kauko-ohjaimen tunnistimeen.
- Kauko-ohjaimen paristot ovat kuluneet. Vaihda paristot.
- Varmista, että paristot asetetaan oikein päin.

Kaiuttimet

Ääni tulee vain yhdestä kanavasta tai vasen ja oikea äänenvoimakkuus on epätasapainossa.

- Tarkasta kaiuttimien liitännät ja sijoitus.

CD-soitin

CD-levy ei soi.

- CD-levy on likainen.
- CD-levyn pinta on naarmuttunut. Vaihda CD-levy.
- CD-levy on asetettu etikettipuoli alaspäin.
- Järjestelmään on muodostunut kosteutta. Ota CD-levy pois ja anna laitteen olla virta kytkettynä noin tunnin, jotta kosteus haihtuu.

Soitto ei ala ensimmäiseltä raidalta.

- Soitin on ohjelmoidulla soitolla tai hajasoitolla. Painele painiketta PLAY MODE kauko-ohjaimesta toistuvasti, kunnes “PGM” ja “SHUFFLE” katoavat.

Kasettidekki

Äänitys ei onnistu.

- Kasetinpitimessä ei ole nauhaa.
- Äänityksensuojaliuska on irrotettu kasetista (katso s. 19).
- Nauha on kelutunut loppuun.

Nauha ei äänity tai toistu tai äänen taso laskee.

- Nauhapäät ovat likaiset. Puhdista ne (katso s. 19).
- Äänitys/toistopäät ovat magnetoituneet. Demagnetoï ne (katso s. 19).

Nauhan sisältö ei pyyhkiydy pois kokonaan.

- Äänitys/toistopäät ovat magnetoituneet. Demagnetoï ne (katso s. 19).

Huomattava kohina tai värinä tai ääni jää pois.

- Vetoakselit tai vastarullat ovat likaiset. Puhdista ne (katso s. 19).

Kohina lisääntyy tai korkeat taajuudet jäävät pois.

- Äänitys/toistopäät ovat magnetoituneet. Demagnetoï ne (katso s. 19).

Viritin

Huomattava kohina tai humina ("TUNED" tai "STEREO" vilkkuu).

- Säädä antennia.
- Signaalin voimakkuus on liian heikko. Liitä erillinen antenni.
- Varmista, että antenni on liitetty oikein.
- Älä taita antennia äläkä kierrä sitä vyyhdelle.
- FM (ULA)-antennin muodostavat kaksi johtoa ovat vetäytyneet kauemmas toisistaan kuin mitä oli laite ostettaessa. Korjaa tai vaihda.
- AM-antenni on irronnut jalustalta.
- Pidä antennit mahdollisimman kaukana kaiutinjohdoista.

Stereofoninen FM (ULA)-ohjelma ei kuulu stereona.

- Paina kauko-ohjaimen painiketta STEREO/MONO, kunnes "STEREO" tulee näkyviin näyttöön.

Järjestelmän säätäminen alkusäädöille

Kun järjestelmän virta on kytketty, paina painikettaita TAPE ■, CD ■ ja TUNER/BAND yhtäaikaan.

Järjestelmä on nyt säädetty tehdassäädöille. Kaikki tehdyt säädöt ovat pyyhkiytyneet pois ja ne on säädettävä uudelleen.

Viestit

Jokin seuraavista viesteistä saattaa tulla näkyviin tai vilkkua näytössä toiminnan aikana.

NO DISC

- Levyalustalla ei ole CD-levyä.

PGM FULL

- Yritetään ohjelmoida 25 raitaa tai enemmän.

Tekniset ominaisuudet

Vahvistinosa

Euroopan malli:

DIN-teholähtö (nimellinen):

30 + 30 W

(6 ohmia 1 kHz:llä, DIN)

Jatkuva RMS-teholähtö (viite):

35 + 35 W

(6 ohmia 1 kHz:llä, 10% harmoninen kokonaissärö)

Musiikkiteholähtö (viite): 85 + 85 W

Muut mallit:

Seuraava on mitattu 230 V:lla vaihtovirtaa, 60 Hz:llä

DIN-teholähtö (nimellinen):

27 + 27 W

(6 ohmia 1 kHz:llä, DIN)

Jatkuva RMS-teholähtö (viite):

32 + 32 W

(6 ohmia 1 kHz:llä, 10% harmoninen kokonaissärö)

Seuraava on mitattu 220 V:lla vaihtovirtaa, 60 Hz:llä

DIN-teholähtö (nimellinen):

23 + 23 W

(6 ohmia 1 kHz:llä, DIN)

Jatkuva RMS-teholähtö (viite):

26 + 26 W

(6 ohmia 1 kHz:llä, 10% harmoninen kokonaissärö)

Tulot

AUDIO IN MD (VIDEO) (phonoliittimet):

Herkkyys 500/250 mV,
impedanssi 47 kilo-ohmia

Lähdöt

OPTICAL DIGITAL OUT (CD):

Optinen

PHONES (stereofoninen miniliitin):

Ottaa vastaan
impedanssiltaan 8 ohmin
tai suuremmat kuulokkeet

SPEAKER:

Passiivinen
kaiutinjärjestelmä,
6 ohmia

CD-soitinjärjestelmä

Järjestelmä: Digitaalinen CD-audiojärjestelmä

Laser: Puolijohdelaser ($\lambda = 780 \text{ nm}$)

Aallon pituus: Välytyskesto: jatkuva
780 - 790 nm

Taajuusvaste: 2 Hz - 20 kHz ($\pm 0,5 \text{ dB}$)

jatkuu

Tekniset ominaisuudet (jatkuu)

Kasettisoitinosa

Äänitysjärjestelmä:	4-raitainen, 2-kanavainen stereo
Taajuusvaste:	50 - 13000 Hz (± 3 dB) käytettäessä tyypin I Sony-kasettia
Värinä ja huojunta:	$\pm 0,15\%$ huipulla (IEC) 0,1 % RMS (NAB) $\pm 0,2\%$ huipulla (DIN)

Viritinosa

FM-stereo, FM/AM superheterodyneviritin

FM-viritinosa

Viritysala:	87,5 - 108,0 MHz (50 kHz vaihe)
Antenni:	FM (ULA)-johtoantenni
Antenniliittimet:	75 ohmin epätasapainottomaton
Välitaajuus:	10,7 MHz

AM-viritinosa

Viritysala	531 - 1602 kHz (viritysvaihe säädettyinä 9 kHz:iin)
Euroopan malli:	531 - 1602 kHz (viritysvaihe säädettyinä 10 kHz:iin)
Muut mallit:	531 - 1602 kHz (viritysvaihe säädettyinä 9 kHz:iin)
Antenni:	AM-kehäantenni, ulkoisen antennin liitin
Välitaajuus:	450 kHz

Kaiuttimet

Kaiutinjärjestelmä:	kaksitie, bassorefleksijärjestelmä
Kaiutinyksiköt:	12 cm halk., kartiomainen bassokaiutin 2,5 cm halk. puolikupolimainen diskanttikaiutin
Nimellisimpedanssi:	6 ohmia
Mitat (l/k/s):	Noin 150 \times 253 \times 272 mm
Paino:	Noin 2,6 kg per kaiutin

Yleistä

Virtavaatimukset	230 V vaihtovirta, 50/60 Hz
Euroopan malli:	110 - 120 V tai 220 - 240 V vaihtovirta, 50/60 Hz
Muut mallit:	Säädettävissä jännitteenvalitsimella
Virrankulutus	Katso arvokilvestä
Euroopan malli:	0,5 W (valmiustilassa)
Muut mallit:	Katso arvokilvestä
Mitat (l/k/s):	Noin 191 \times 253 \times 346 mm mukaanlukien esiintyntyvät osat ja säätimet
Paino:	Noin 5,6 kg
Vakiovarusteet:	Kauko-ohjain (1) AM-kehäantenni (1) FM (ULA)-johtoantenni (1) Paristot (2) Kaiuttimen verkko (2)

Pidätämme oikeuden muuttaa ulkoasua ja teknisiä ominaisuuksia ilman erillistä ilmoitusta.