

Super Audio CD Player

Betjeningsvejledning _____ **DK**

Käyttöohjeet _____ **FI**



SCD-XE597

ADVARSEL

For at undgå faren for brand eller elektrisk stød må apparatet ikke udsættes for regn eller fugt. Undlad at åbne kabinettet, da dette kan give elektrisk stød. Service må kun udføres af autoriserede teknikere.

Undlad at dække enhedens ventilationsåbninger med aviser, duge, gardiner, mv. Op placer ikke tændte stearinlys på enheden, da dette kan medføre risiko for brand.

Undlad at anbringe genstande med væske, f.eks. vaser, på enheden, da dette kan medføre brand eller elektrisk stød.

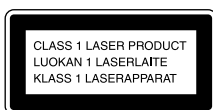

Dette apparat er et CLASS 1 LASER produkt. Denne etikette er anbragt udvendigt på bagsiden af apparatet.



Batterier må ikke bortskaffes som almindeligt husholdningsaffald, men skal bortskaffes som farligt affald.

Indholdsfortegnelse

Afspillerens funktioner.....	4
Understøttede disktyper.....	4
Om Super Audio CD	5

Introduktion

Isætning af batterier i fjernbetjeningen	6
Tilslutning af lydkomponenterne	6

Afspilning af disks

Afspilning af en disk	9
Brug af displayet	10
Søgning efter et bestemt punkt på et spor	12
Gentag afspilning af spor	13
— Gentag afspilning	
Afspilning af spor i vilkårlig rækkefølge	13
— Vilkårlig afspilning	
Oprettelse af dit eget program	14
— Programafspilning	
Super Audio CD med flere kanaler	15
— Funktion til styring af flere kanaler	

Yderligere oplysninger

Forholdsregler	19
Bemærkninger vedr. disks	20
Fejlfinding	21
Specifikationer.....	22
Stikordsregister over dele og knapper	23

DK

Afspillerens funktioner

Denne afspiller er fremstillet til at afspille Super Audio CD'er med 2 eller flere kanaler og traditionelle cd'er og indeholder følgende funktioner:

- To separate, optiske laserhoveder, der kan læse en Super Audio CD eller en traditionel cd, afhængigt af den særlige bølgelængde.
- Hurtigere sporadgangsyndelse, der aktiveres af en avanceret servomekanisme.
- En styringsfunktion til flere kanaler gør det muligt at justere flerkanalafspilning i henhold til højttalernes placering og størrelse.
- En Super Audio D/A-konverter, der giver mulighed for lydgenivelse i højere kvalitet.
- En Super Audio CD kan afmærke op til 255 spornumre. Denne funktion gælder for SCD-XE597.
- Den medfølgende fjernbetjening kan styre både SCD-XE597 og en traditionel Sony-cd-afspiller.

Understøttede disktyper

Denne afspiller understøtter følgende disktyper.

- Super Audio CD'er
- Lyd-cd'er

Afspilleren understøtter ikke følgende disks.

Hvis du forsøger at afspille dem, vises fejlmeldelsen "TOC ERROR" eller "NO DISC".

- Cd-rom'er
- Dvd'er osv.

Musikdisc'e kodet med teknologi til beskyttelse af ophavsret

Dette produkt er beregnet til at afspille disc'e, der følger cd-standarden (Compact Disc).

Nogle pladeselskaber har her på det seneste lanceret forskellige musikdisc'e kodet med teknologi til beskyttelse af ophavsret. Vær opmærksom på, at der blandt disse disc'e er nogle, der ikke følger cd-standarden, og de kan muligvis ikke afspilles på dette produkt.

Bemærkninger vedr. afspilning af cd-r/cd-rw

Disks, der er optaget på cd-r/cd-rw-drev, kan muligvis ikke afspilles pga. ridser, snavs, optagelsesforhold eller drevets egenskaber. Du kan heller ikke afspille disks, der ikke er blevet afsluttet efter optagelsen. I sådanne tilfælde vises "READING" eller "TOC ERROR" på displayet.

Bemærkning vedr. dts-cd'er

Denne afspiller understøtter ikke afspilning af dts-cd'er. Hvis du afspiller sådanne disks, genereres en høj lyd.

Om Super Audio CD

Super Audio CD er en ny lydskandard af høj kvalitet, hvor musik optages i DSD-formatet (Direct Stream Digital). Traditionelle cd'er optages i PCM-formatet. DSD-formatet, der bruger en samplingfrekvens, der er 64 gange højere end en traditionel cd og med 1-bit kvantisering, opnår både et bredt frekvensområde og et bredt dynamisk område over hele det hørbare frekvensområde og giver dermed en musikgengivelse, der er utrolig nøjagtig i forhold til den oprindelige lyd.

Typer af Super Audio CD'er

Der er to typer diske, afhængigt af kombinationen af SA-CD- og cd-lag.

SA-CD-lag: Et signallag med høj tæthed til Super Audio CD

Cd-lag¹⁾: Et lag, der kan læses af en traditionel cd-afspiller

Enkeltlagsdisk

(en disk med et enkelt SA-CD-lag)



Hybriddisk²⁾

(en disk med et SA-CD-lag og et cd-lag)

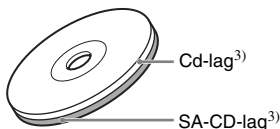

Et SA-CD-lag består af et område med 2 eller flere kanaler.

2-kanalsområde: Et område, hvor der optages stereospor på 2 kanaler

Flerkanalsområde:

Et område, hvor der optages spor på flere kanaler (op til 5.1-kanaler)

Eksempel:

Når der optages 2-kanals- og flerkanalsområder på en hybriddisk med et SA-CD-lag

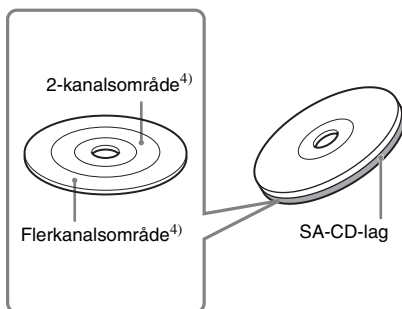

- 1) Du kan afspille cd-laget på en traditionel cd-afspiller.
- 2) Da begge lag findes på én side, er det ikke nødvendigt at vende disken.
- 3) Tryk på SA-CD/CD for at vælge det lag, som du vil lytte til (se side 9).
- 4) Hvis disken indeholder begge områder, skal du trykke på MULTI/2CH for at vælge det område, som du vil lytte til (se side 9).

Introduktion

Isætning af batterier i fjernbetjeningen

Isæt to R6-batterier (størrelse AA) i batterirummet, og kontroller, at + og – vender korrekt i overensstemmelse med mærkerne. Når du bruger fjernbetjeningen, skal du rette den mod afspillerens fjernbetjeningsmodtager .

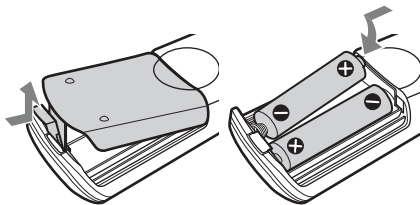

Tip

Under normale forhold kan batterierne holde i ca. seks måneder. Udskift begge batterier, når fjernbetjeningen ikke længere kan betjene afspilleren.

Bemærk

- Opbevar ikke fjernbetjeningen på meget varme eller fugtige steder.
- Undgå at tabe genstande ned i fjernbetjeningens batterirum, f.eks. under udskiftning af batterierne.
- Brug ikke et nyt batteri sammen med et gammelt.
- Udsæt ikke fjernbetjeningsmodtageren for direkte sollys eller direkte lys fra lamper. Dette kan medføre fejl.
- Hvis du ikke bruger fjernbetjeningen i længere tid, skal du fjerne batterierne for at undgå skade forårsaget af lækkende batterier og korrosion.

Tilslutning af lydkomponenterne

Tilslut Super Audio CD-afspilleren til en lydkomponent. Sørg for at afbryde strømmen til alle komponenter, før du tilslutter de enkelte dele, og tilslut dem korrekt for at forhindre støj.

Tilslutning af flerkanalsforstærker

Hvis du har en forstærker med 5.1CH-indgangsstik (flerkanalsforstærker, AV-forstærker, osv.) og tilslutter afspilleren og forstærkeren via ANALOG 5.1CH OUT-stikkene (FRONT L/R, SURR L/R, CENTER, SUB WOOFER), er det muligt at afspille en Super Audio CD med flere kanaler. Brug lydledningerne til denne tilslutning. Brug tilslutningskablerne (rødt og hvidt stik) ved tilslutning til FRONT- eller SURR-stikket, og sørg for, at de farvekodede ben sættes i de rigtige stik: hvid (venstre) til hvid og rød (højre) til rød. Brug tilslutningskablerne (sort) ved tilslutning til CENTER- og SUB WOOFER-stikkene.

Tilslutning til FRONT eller SURR

Lyd kabler (ét kabel er inkluderet)

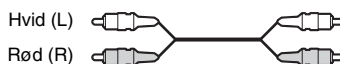

Tilslutning til CENTER eller SUB WOOFER

Lyd kabler (ekstraudstyr)



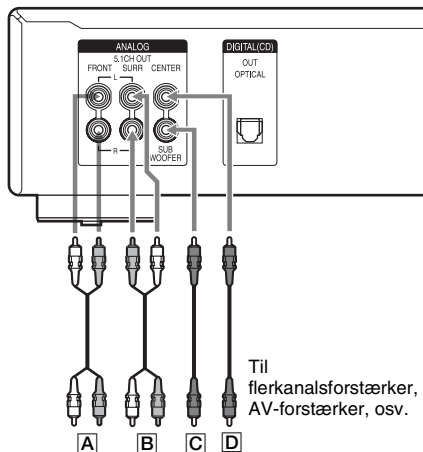

- A:** Til fronthøjttalerens indgangsstik (L/R)
- B:** Til surround- eller baghøjttalerens indgangsstik (L/R)
- C:** Til subwooferens indgangsstik
- D:** Til centerhøjttalerens indgangsstik

Bemærk

Der er 5CH, 4CH og 3CH Super Audio CD. Når du afspiller disse diske, udsendes signalet ikke fra alle stik på ANALOG 5.1CH OUT. Yderligere oplysninger om afspilning findes på coveret eller i instruktionerne til Super Audio CD.

Tilslutning af en stereoforstærker eller MD-afspiller

Når du tilslutter en stereoforstærker eller laver en analog tilslutning til en MD-afspiller, skal du tilslutte afspilleren og komponenten via ANALOG 5.1CH OUT FRONT L/R-stikkene. Brug lyd-kablerne til denne tilslutning. Sørg for, at de farvekodede ben sættes i de rigtige stik: hvid (venstre) til hvid og rød (højre) til rød.

Lyd-kabler (inkluderet)

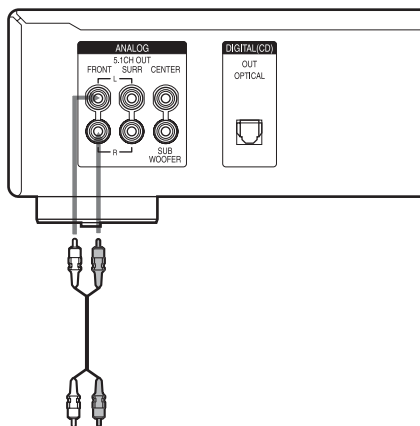
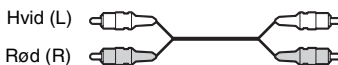

Til cd- (Super Audio CD) eller line-indgangsstik (L/R) på en stereoforstærker, MD-afspiller, osv.

Bemærk

Når du afspiller en disk med 2- eller flerkanalsområde via ANALOG 5.1CH OUT FRONT L/R-stikkene, skal standardafspilningsområdet ændres til "SEL- 2ch" (2-kanalsafspilningsområde) (se side 9). Hvis du ikke ændrer dette, udføres afspilningen automatisk via flerkanalsafspilningsområdet, og der høres kun lyd fra fronthøjttalerne. Dette betyder, at sang eller andre lyde muligvis ikke høres, afhængigt af disken.

Tilslutning af et digitalt komponent

Du kan lave en digitaloptagelse, når du slutter en MD-afspiller eller en anden digitalt komponent til DIGITAL (CD) OUT OPTICAL-stikket.

Brug et optisk digitalt kabel til denne tilslutning. Når du tilslutter det optiske digitalt kabel til DIGITAL (CD) OUT OPTICAL-stikket, skal du skubbe kabelstikket ind, indtil det klikker på plads.

Pas på ikke at bøje eller sno det optiske kabel.

Optisk digitalt kabel (ekstraudstyr)

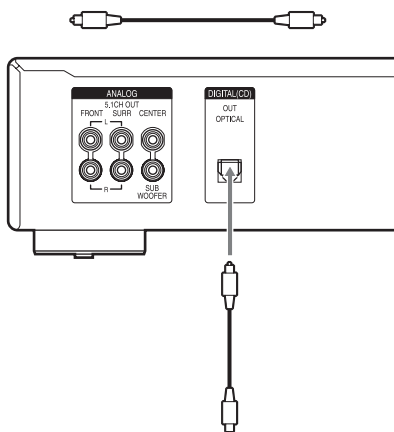

Til indgangsstik for optisk digitalt kabel til cd på en MD-afspiller, osv.

Bemærk

Det er kun lydsignaler fra traditionelle cd'er, der kan sendes ud via DIGITAL (CD) OUT OPTICAL-stikket. Signaler fra en Super Audio CD kan ikke sendes ud via DIGITAL (CD) OUT OPTICAL-stikket.

Tilslutning af netledningen

Sæt netledningen i stikkontakten.

Bemærk

Monter afspilleren, så netledningen straks kan tages ud af vægstikket, hvis der opstår problemer.

Når der bruges en anden Sony cd-afspiller med denne afspiller

Denne afspiller kan kun betjenes med den medfølgende fjernbetjening, når betjeningsstilstanden ændres.

Sådan ændrer du betjeningsstilstanden på fjernbetjeningen

- Hvis betjeningsstilstanden på den anden afspiller kan indstilles:
Indstil knappen CD1/2 på fjernbetjeningen til denne afspiller til CD1 (standardindstilling), og indstil fjernbetjeningen til den anden afspiller til CD2.
- Hvis betjeningsstilstanden på den anden afspiller ikke kan indstilles:
Indstil knappen CD1/2 på fjernbetjeningen til denne afspiller til CD2.

Sådan ændrer du betjeningsstilstanden på denne afspiller

- 1 Tryk på MENU på afspilleren.
- 2 Drej på **◀◀ AMS ▶▶** (eller tryk flere gange på **◀◀/▶▶** på fjernbetjeningen) for at vælge "CD1/2 SEL".
- 3 Tryk på **◀◀ AMS ▶▶** (eller ENTER på fjernbetjeningen).
Den aktuelle betjeningsstilstand ændres.
- 4 Drej på **◀◀ AMS ▶▶** (eller tryk på **◀◀/▶▶** på fjernbetjeningen) for at vælge "CD - 1" eller "CD - 2". Tryk derefter på **◀◀ AMS ▶▶** (eller ENTER på fjernbetjeningen).

Afspilning af disks

Afspilning af en disk



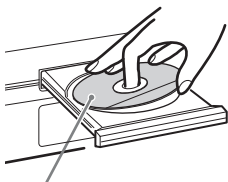

Nedenfor beskrives normal betjening og grundbetjening under afspilning.

- 1 Tænd for forstærkeren. Skru lydstyrkeniveauet ned til det laveste.**
- 2 Vælg afspilningsindstilling med indgangsvælgeren på forstærkeren.**
- 3 Tryk på POWER på afspilleren for at tænde den.**
- 4 Tryk på  på afspilleren for at åbne diskskuffen, og læg en disk i skuffen.**











Med mærksiden opad

- 5 Tryk på .**

Afspilning starter fra første spor. Hvis du ønsker at starte afspilningen fra et bestemt spor, skal du dreje på  (eller trykke flere gange på  /  på fjernbetjeningen) for at vælge det ønskede spornummer, før du trykker på .

- 6 Juster lydstyrken på forstærkeren.**

Grundbetjening under afspilning

Hvis du vil	Skal du:
Stoppe afspilning	Trykke på  .
Sætte afspilning på pause	Trykke på  .
Genoptage afspilning efter pause	Trykke på  eller  .
Vælg et spor	Drej på  (eller tryk flere gange på  /  på fjernbetjeningen).
Skubbe en disk ud	Trykke på  på afspilleren.

Tip

Hvis du tænder for afspilleren, når der er ilagt en disk, starter afspilning automatisk. Hvis du tilslutter en kommerciel tilgængelig timer, kan du indstille den til at starte afspilning af disken på ethvert tidspunkt, du måtte ønske det.

Bemærk









Start på det laveste niveau, og skru gradvist op for lydstyrken under afspilning. Lyden fra denne afspiller kan indeholde båndbredde, der ligger uden for det normale lytteområde. Dette kan skade højttalerne eller hørelsen.

Valg af afspilningslag

Når du afspiller en hybriddisk med et SA-CD-lag og et cd-lag (side 5), kan du vælge det lag, som du vil lytte til. Da begge lag findes på samme side, er det ikke nødvendigt at vende disken.

Tryk på SA-CD/CD for at vælge det ønskede afspilningslag.

Sådan vælger du standardafspilningslaget

- 1 Tryk på MENU på afspilleren.**
- 2 Drej på  (eller tryk flere gange på  /  på fjernbetjeningen), indtil "LAYER SEL" vises på displayet.**
- 3 Tryk på  (eller ENTER på fjernbetjeningen).**
Det aktuelle standardafspilningslag vises.
- 4 Drej på  (eller tryk på  /  på fjernbetjeningen) for at vælge det ønskede afspilningslag.**
- 5 Tryk på  (eller ENTER på fjernbetjeningen).**

Valg af afspilningsområdet

Når du afspiller en disk med 2- og flerkansalsafspilningsområde (side 5), kan du vælge det afspilningsområde, som du vil lytte til.

Tryk på MULTI/2CH for at vælge det ønskede afspilningsområde.

Sådan vælger du standardafspilningsområdet

- 1 Tryk på MENU på afspilleren.
- 2 Drej på ◀◀ AMS ▶▶ (eller tryk flere gange på ◀◀/▶▶ på fjernbetjeningen), indtil "M/2ch SEL" vises på displayet.
- 3 Tryk på ◀◀ AMS ▶▶ (eller ENTER på fjernbetjeningen).
Det aktuelle standardområde vises.
- 4 Drej på ◀◀ AMS ▶▶ (eller tryk på ◀◀/▶▶ på fjernbetjeningen) for at vælge det ønskede afspilningsområde.
- 5 Tryk på ◀◀ AMS ▶▶ (eller ENTER på fjernbetjeningen).

Bemærk

Flerkanalsafspilningsområdet vælges automatisk, når afspilningen startes, da "SEL- Mch" (flerkanaalsafspilningsområde) er standardindstilling. Du må kun vælge "SEL- 2ch" (2-kanalsafspilningsområde), når der er tilsluttet via ANALOG 5.1CH OUT FRONT L/R-stikkene.

Brug af displayet

Displayet viser forskellige oplysninger om den disk eller det spor, der afspilles. Dette afsnit beskriver de aktuelle diskoplysninger og oplysninger, der vises for hver afspilningsstatus.

Diskoplysninger, når en disk er ilagt

Displayet viser det samlede antal spor og den samlede spilletid.

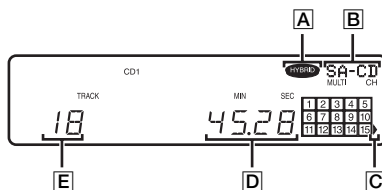

- A: Hybriddisk
- B: Aktuelt ilagt disk og antal afspilningskanaler
- C: Spor 16 og derover (for disks med 16 eller flere spor)
- D: Samlet spilletid
- E: Samlet antal spor

Visning af oplysninger

Tekstdisks indeholder oplysninger om bl.a. disknavn eller kunstnernavn samt lydsignaler. Denne afspiller kan vise disknavnet, kunstnernavnet og det aktuelle spornavn som tekstoplysninger.

Når afspilleren finder en tekstdisk, vises "TEXT" på displayet. Hvis tekstdisken indeholder flere sprog, vises "MULTI-TEXT" på displayet. Hvis du ønsker at kontrollere oplysningerne på et andet sprog, skal du se "Visning af oplysningerne på en tekstdisk på andre sprog" på side 12.

Hvis et navn består af 13 eller flere tegn, vises de første 12 tegn konstant, efter at navnet er rullet over displayet.

Før du starter afspilning

Tryk flere gange på TIME/TEXT.

Hver gang du trykker på knappen, vises disknavnet eller kunstnernavnet på displayet.

Når du markerer kunstnernavnet, vises "ART." på displayet.

Disktitel*



Kunstnernavn*



Samlet antal spor og samlet spilletid

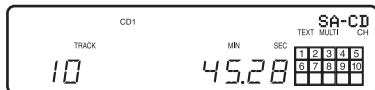

* Kun tekstdisks

Under afspilning af en disk

Tryk flere gange på TIME/TEXT.

Når afspilleren registrerer en Super Audio CD med flere kanaler, vises kanaloplysningerne i nogle få sekunder efter visning af sporets titel.

Spilletid for det aktuelle spor



Resterende tid for det aktuelle spor

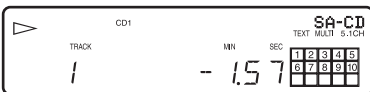

Resterende tid for disken eller programmet

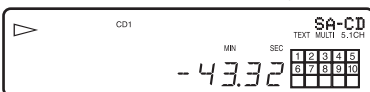

Sportitel*



Kanaloplysninger (vises kun, når afspilleren finder en Super Audio CD med flere kanaler)

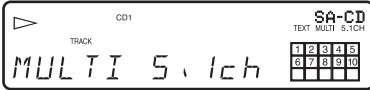

* Kun tekstdisks

Bemærk

- Displayet viser muligvis ikke alle tegnene, afhængigt af disken.
- Denne afspiller kan kun vise disknavnet, kunstnernavnet og spornavnene fra tekstdiske. Der vises ikke andre oplysninger.

Deaktivering af oplysningerne på displayet

Tryk på DISPLAY MODE på fjernbetjeningen.

Hver gang du trykker på knappen under afspilning af en disk, slukkes og tændes displayet.

Selvom displayet er slukket, tændes det, når du trykker på bestemte knapper, og slukker igen efter nogle få sekunder.

Når du trykker på en knap for at slukke displayet, før du starter en afspilning, vises "DISP OFF", og når du trykker på en knap for at tænde displayet, vises "DISP ON".

Visning af oplysningerne på en tekstdisk på andre sprog

Du kan ændre det viste sprog, hvis tekstdisken indeholder flere sprog. Når afspilleren registrerer en sådan tekstdisk, vises "MULTI-TEXT" på displayet. Skift sprog i henhold til fremgangsmåden nedenfor.

- 1 Tryk på MENU på afspilleren.**
- 2 Drej på \lll AMS \ggg (eller tryk flere gange på \lll/\ggg på fjernbetjeningen), indtil "LANGUAGE" vises på displayet.**
- 3 Tryk på \lll AMS \ggg (eller ENTER på fjernbetjeningen).**

Det aktuelt valgte sprog (ENGLISH, FRENCH, GERMAN osv.) blinker.

Hvis afspilleren ikke kan vise det sprog, der er optaget på en tekstdisk, vises "OTHER LANG" på displayet.
- 4 Drej på \lll AMS \ggg (eller tryk flere gange på \lll/\ggg på fjernbetjeningen), indtil det ønskede sprog vises på displayet.**
- 5 Tryk på \lll AMS \ggg (eller ENTER på fjernbetjeningen).**

Efter nogle få sekunder vises oplysningerne på det valgte sprog.

Søgning efter et bestemt punkt på et spor

Du kan finde et bestemt punkt på et spor under afspilning, eller når du har sat afspilningen på pause.

Søgning efter et punkt	Handling:
Under overvågning af lyden (søgning)	Tryk på \lll/\ggg , og hold den nede under afspilning.
Ved at holde øje med tidsangivelsen (hurtig søgning)	Tryk på \lll/\ggg , og hold den nede, mens afspilningen er sat på pause.
Ved at indtaste et starttidspunkt (tidssøgning)	1 Stop en eventuel afspilning, og drej på \lll AMS \ggg (eller tryk flere gange på \lll/\ggg på fjernbetjeningen) for at vælge det ønskede spor. 2 Tryk på \lll/\ggg , og hold den nede for at indtaste starttidspunktet, mens du ser på displayet. Tryk derefter på \triangleright .

Tip

Når "OVER" vises på displayet, er disken nået til slutningen. Tryk på \lll , og hold den nede for at spole tilbage.

Bemærk

Spor, der kun varer nogle få sekunder, er muligvis for korte til, at de kan overvåges. Hvis dette er tilfældet, kan afspilleren muligvis ikke udføre korrekt søgning.

Gentag afspilning af spor

— Gentag afspilning

Du kan gentage afspilningen af en hel disk eller et bestemt spor. Denne funktion kan bruges med vilkårlig afspilning for at gentage alle sporene i vilkårlig rækkefølge (side 13) eller med programafspilning for at gentage alle sporene i et program (side 14).

Tryk på REPEAT på fjernbetjeningen, indtil "REP" eller "REP1" vises på displayet.

REP: Gentager alle spor på disken.

REP1: Gentager kun et enkelt spor.

Når du har valgt "REP", ændres Gentag afspilning i overensstemmelse med den valgte afspilningstilstand.

Når afspilningstilstanden er	Gentager afspilleren
Kontinuerlig afspilning (side 9)	Alle spor i fortløbende rækkefølge.
Vilkårlig afspilning (side 13)	Alle spor i vilkårlig rækkefølge.
Programafspilning (side 14)	Alle spor i programmet i fortløbende rækkefølge.

Sådan annullerer du Gentag afspilning

Tryk på REPEAT på fjernbetjeningen, indtil både "REP" og "REP1" forsvinder.

Bemærk

- Hvis du slukker afspilleren eller afbryder strømmen, annulleres Gentag afspilning.
- Gentagelse af afspilninger stopper automatisk, når alle spor er gentaget fem gange.

Afspilning af spor i vilkårlig rækkefølge

— Vilkårlig afspilning

Når du vælger Vilkårlig afspilning, afspilles alle spor på disken i vilkårlig rækkefølge.

1 Stop en eventuel afspilning, og tryk på PLAY MODE (eller tryk på SHUFFLE på fjernbetjeningen), indtil "SHUF" vises på displayet.

2 Tryk på \triangleleft .

" $\overline{E}3$ " vises, mens afspilleren "blander" sporene. Afspilleren stopper, når alle spor er afspillet én gang.

Sådan genoptager du Kontinuerlig afspilning

Stop en eventuel afspilning, og tryk på PLAY MODE (eller tryk på CONTINUE på fjernbetjeningen), indtil "SHUF" og "PGM" forsvinder.

Bemærk

Afspilleren går ikke tilbage til spor, der allerede er afspillet.

Oprettelse af dit eget program

— Programafspilning

Du kan udvælge de spor, du godt kan lide, og angive en afspilningsrækkefølge i et program på op til 32 trin (eller med en samlet programtid på 999 min. og 59 sek.).

1 Stop en eventuel afspilning, og tryk på **PLAY MODE** (eller tryk på **PROGRAM** på fjernbetjeningen), indtil "PGM" vises på displayet.

2 Drej på **◀◀ AMS ▶▶** (eller tryk flere gange på **◀◀ / ▶▶** på fjernbetjeningen) for at vælge det ønskede spornummer.

3 Tryk på **◀◀ AMS ▶▶** (eller **ENTER** på fjernbetjeningen).

Hvis du indtaster et forkert spornummer

Tryk på **CLEAR** på fjernbetjeningen. Gentag derefter trin 2 og 3 for at indtaste det korrekte spornummer.

4 Gentag trin 2 og 3 for at vælge andre spor.

Hver gang, du indtaster et spornummer, vises det samlede antal programtrin på displayet.

5 Tryk på **▷**.

Programafspilningen starter.

Sådan genoptager du Kontinuerlig afspilning

Stop en eventuel afspilning, og tryk på **PLAY MODE** (eller tryk på **CONTINUE** på fjernbetjeningen), indtil "SHUF" og "PGM" forsvinder.

Tip

Programmet gemmes, selvom programafspilningen er afsluttet. Tryk på **▷** for at afspille fra starten af programmet igen. Programmet gemmes, selvom du stopper afspilningen.

Bemærk

- Programmet slettes, hvis du slukker afspilleren, afbryder strømmen, trykker på **⏸** på afspilleren eller skifter afspilningslag eller -område.
- Hvis du skifter afspilningslag eller -område under Programafspilning, afspilles der kun et enkelt spor fra begyndelsen. Derefter slettes programmet.

Kontrol af programindhold

Tryk flere gange på CHECK på fjernbetjeningen, før du starter afspilningen eller under afspilningen.

Hver gang du trykker på knappen, vises spornumrene på displayet i den programmerede rækkefølge.

Hvis du trykker på **CHECK** på fjernbetjeningen under afspilningen, startes de programmerede spornumre med det programtrin, der aktuelt afspilles.

Ændring af programindhold

Stop en eventuel afspilning for at ændre programindholdet.

Hvis du vil	Skal du:
Slette et spor	1 Trykke på CHECK på fjernbetjeningen, indtil du får vist det spornummer, som du vil slette. 2 Tryk på CLEAR på fjernbetjeningen.
Slette det sidste spor i programmet	Trykke på CLEAR på fjernbetjeningen. Hver gang du trykker på knappen, slettes det sidste spor i programmet.
Føje et spor til slutningen af programmet	Gentage trin 2 og 3.
Slette alle spor	Tryk på CLEAR på fjernbetjeningen, og hold den nede, eller tryk på ■ (i ca. 2 sekunder), indtil "PGM CLEAR" vises på displayet.

Super Audio CD med flere kanaler

— Funktion til styring af flere kanaler

Denne afspiller indeholder en funktion til styring af flere kanaler, der indstiller afspilningstilstanden for Super Audio CD efter DSD-DSP (indbygget i afspilleren) i henhold til højttalerens placering eller størrelse.

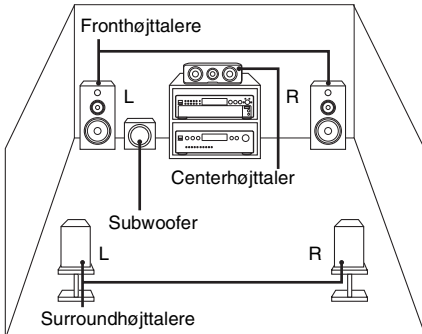

Hvis du vil indstille funktionen til styring af flere kanaler, skal du vælge den korrekte forudindstillede afspilningstilstand (2-kanalstilstand eller flerkanalstilstand). Juster derefter udgangsniveaubalancen for hver højttaler (kun flerkanalstilstand).

Bemærk

- Denne funktion kan kun bruges ved afspilning af Super Audio CD.
- Du kan muligvis ikke justere udgangsniveaubalancen. Det afhænger af den valgte højttalerplacering.

Valg af afspilningstilstand

- 1 Tryk på MENU på afspilleren.
- 2 Drej på \lll AMS \ggg (eller tryk flere gange på \lll / \ggg på fjernbetjeningen), indtil den ønskede kanaltilstand vises på displayet.

2chSP MODE: Afspilning af Super Audio CD med 2 kanaler

MchSP MODE: Afspilning af Super Audio CD med flere kanaler

- 3 Tryk på \lll AMS \ggg (eller ENTER på fjernbetjeningen).

Afspilningstilstanden vises på displayet.

- 4 Drej på \lll AMS \ggg (eller tryk flere gange på \lll / \ggg på fjernbetjeningen), indtil den ønskede afspilningstilstand vises på displayet.

I 2-kanalstilstand

Afspilningstilstand	F	SW
2ch DIRECT*	○	—
2ch+SW	○	○

I flerkanalstilstand

Afspilningstilstand	F	C	SR	SW
Mch DIRECT*	○	○	○	○
5-LARGE+SW	L	L	L	○
5-LARGE	L	L	L	—
5-SMALL+SW	S	S	S	○
F-LARGE+SW	L	S	S	○
F-LARGE	L	S	S	—
NO-CNTR+SW	L	—	L	○
NO-CNTR	L	—	L	—

* Hvert signal udsendes direkte fra hver højttaler.

Symbolforklaring

F: Fronthøjttalere

C: Centerhøjttaler

SR: Surroundhøjttalere

SW: Subwoofer

○: Der udsendes signal

—: Der udsendes intet signal

L: Large

S: Small

Om "Large" eller "Small" højttaler

En "L" højttaler kan gengive fyldige basfrekvenser. Hvis du vælger "S" for surroundhøjttalerne, høres basfrekvenserne fra fronthøjttalerne og/eller subwooferen.

Til almindeligt brug skal du vælge "Mch DIRECT" eller indstille alle højttalere til "L" (f.eks. "5-LARGE+SW", "5-LARGE", osv.). Hvis lyden er støjende, eller flerkanalsafspilningen ikke er effektiv, når du afspiller en Super Audio CD med flere kanaler, skal du ændre indstillingerne for de pågældende højttalere til "S".

5 Tryk på **AMS** (eller ENTER på fjernbetjeningen).

Tryk på MENU på afspilleren for at skifte til normal visning.

Bemærk

- Funktionen til styring af flere kanaler kan ikke bruges med "Mch DIRECT" (du kan ikke indstille udgangsniveaubalancen for de enkelte højttalere).
- Fronthøjttalerindstillingen indstilles automatisk til "L", når du indstiller subwooferen til "—".
- Når du afspiller et spor, der ikke indeholder LFE*-signalet, udsendes signalet for subwooferen ikke. Der sendes derfor ingen signaler via subwooferen, når du vælger "Mch DIRECT", "5-LARGE+SW" eller "NO-CNTR+SW". Hvis du derimod vælger "5-SMALL+SW" eller "F-LARGE+SW" (når du indstiller højttalerindstillingen til "S"), høres basfrekvensen fra subwooferen.
* Lavfrekvensforbedring (beskrevet som ".1 CH")
- Hvis du vælger en anden afspilningstilstand end "2ch DIRECT" eller "Mch DIRECT" ved hjælp af funktionen til styring af flere kanaler, ændres lydfordelingen til højttalerne. Dette kan muligvis medføre en reduktion af den overordnede lydstyrke. Hvis dette sker, skal du justere lydstyrken med lydstyrkeknappen på den tilsluttede forstærker.
- Hvis du ændrer afspilningstilstanden, mens afspilleren er i flerkanalstilstand, annulleres indstillingerne for udgangsniveaubalancen.
- Denne funktion kan ikke bruges under cd-afspilning.

Justering af udgangsniveaubalancen for hver højttaler

Følgende elementer kan justeres i flerkanalstilstand:

SURR BAL

Den relative udgangsniveaubalance mellem fronthøjttalerne (FRONT L/R) og surroundhøjttalerne (SURR L/R)

CNTR BAL

Den relative udgangsniveaubalance mellem fronthøjttalerne (FRONT L/R) og centerhøjttaleren (CENTER)

SW BAL

Den relative udgangsniveaubalance mellem fronthøjttalerne (FRONT L/R) og subwooferen (SUB WOOFER)

Bemærk

- Nogle justeringer har muligvis ingen effekt, afhængigt af den valgte flerkanalstilstand.
- Du kan ikke justere højttalerniveauet, når du har valgt "Mch DIRECT".

Sådan justerer du udgangsniveaubalancen på afspillerens frontpanel

Du kan justere udgangsniveaubalancen for de enkelte højttalere under afspilning. Du kan også stoppe en eventuel afspilning og justere niveauet med en testtone.

1 Tryk på MENU.

2 Drej på  **AMS** , indtil "LEVEL ADJ" vises på displayet.

3 Tryk på  **AMS** .

Under afspilning, gå til trin 6.

4 Drej på  **AMS** , indtil "TONE ON" vises på displayet.

5 Tryk på  **AMS** .

Testtonen udsendes fra højttalerne i rækkefølge, og højttalertypen vises på displayet.

6 Drej på **◀◀ AMS ▶▶**, indtil det ønskede element vises på displayet.

Vælg mellem "SURR BAL", "CNTR BAL" eller "SW BAL".

Bemærk

Når du indstiller subwooferen til "—" i flerkanalstilstand (side 15), kan "SW BAL" ikke justeres ("NOT IN USE" vises). På samme måde kan du heller ikke justere "CNTR BAL" eller "SURR BAL" ("NOT IN USE" vises), når den tilhørende højttaler er indstillet til "—".

7 Tryk på **◀◀ AMS ▶▶**.

Displayet til justering af balancen vises. Når en eventuel afspilning er stoppet, høres testtonen fra den valgte højttaler.

Eksempel:

Stop en eventuel afspilning, og vælg "SURR BAL". Testtonen høres fra fronthøjttalerne og surroundhøjttalerne.

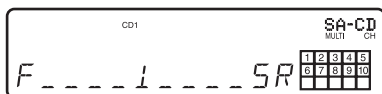

8 Drej på **◀◀ AMS ▶▶** for at justere udgangsniveaet.

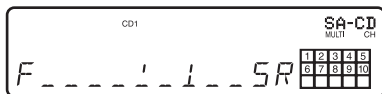

Bemærk

Udgangsniveaubalancen kan justeres i op til 24 trin. I forbindelse med finjusteringer kan det være vanskeligt at se markøren bevæge sig.

9 Tryk på **◀◀ AMS ▶▶**.

Afspillerens status vender tilbage til trin 6. Gentag trin 6 til 9 for at foretage yderligere justering.

10 Tryk på **MENU**, når du har afsluttet justeringen.

Det normale display vises igen.

Sådan justerer du udgangsniveaet med fjernbetjeningen

Du kan justere udgangsniveaet for hver højttaler fra lyttepositionen ved hjælp af den medfølgende fjernbetjening.

1 Tryk på **LEVEL ADJ** under en eventuel afspilning.

Under afspilning, gå til trin 4.

2 Tryk på **◀◀/▶▶**, indtil "TONE ON" vises på displayet.

3 Tryk på **ENTER**.

Testtonen udsendes fra højttalerne i rækkefølge, og højttalertypen vises på displayet.

4 Tryk på **◀◀/▶▶**, indtil det ønskede element vises på displayet.

Vælg mellem "SURR BAL", "CNTR BAL" eller "SW BAL".

Bemærk

Når du indstiller subwooferen til "—" i flerkanalstilstand (side 15), kan "SW BAL" ikke justeres ("NOT IN USE" vises). På samme måde kan du heller ikke justere "CNTR BAL" eller "SURR BAL" ("NOT IN USE" vises), når den tilhørende højttaler er indstillet til "—".

5 Tryk på **ENTER**.

Displayet til justering af balancen vises.

Når en eventuel afspilning er stoppet, høres testtonen fra den valgte højttaler.

Eksempel:

Stop en eventuel afspilning, og vælg "SURR BAL". Testtonen høres fra fronthøjttalerne og surroundhøjttalerne.

6 Tryk flere gange på **◀◀/▶▶** for at justere udgangsniveaet.

Bemærk

Udgangsniveaubalancen kan justeres i op til 24 trin. I forbindelse med finjusteringer kan det være vanskeligt at se markøren bevæge sig.

7 Tryk på **ENTER**.

Afspillerens status vender tilbage til trin 4. Gentag trin 4 til 7 for at foretage yderligere justering.

8 Tryk på **LEVEL ADJ**, når du har afsluttet justeringen.

Det normale display vises igen.

Justering af højttalerafstand

Du kan justere højttalerafstanden, hvis dette ikke kan gøres på den tilsluttede forstærker. Hvis forstærkeren indeholder en sådan funktion, anbefaler vi, at du indstiller højttalerafstanden på forstærkeren. Denne indstilling er kun tilgængelig for Super Audio CD med flere kanaler.

Bemærk

Hvis højttalerafstanden indstilles både på denne afspiller og på forstærkeren, virker begge indstillinger muligvis, og du opnår dermed ikke det ønskede resultat.

FRT DIST

Afstanden fra lyttepositionen til fronthøjttalerne. Denne afstand kan indstilles fra 1,0 meter til 7,0 meter (3 til 23 fod) i intervaller på 0,1 meter (1 fod).

Hvis fronthøjttalerne står med forskellig afstand til lyttepositionen, skal du angive afstanden til den nærmeste højttaler.

SURR DIST

Afstanden fra lyttepositionen til surroundhøjttalerne

Denne afstand kan indstilles fra 1,0 meter til 7,0 meter (3 til 23 fod) i intervaller på 0,1 meter (1 fod).

Hvis surroundhøjttalerne står med forskellig afstand til lyttepositionen, skal du angive afstanden til den nærmeste højttaler.

CNTR DIST

Afstanden fra lyttepositionen til centerhøjttaleren

Denne afstand kan indstilles fra 1,0 meter til 7,0 meter (3 til 23 fod) i intervaller på 0,1 meter (1 fod).

SW DIST

Afstanden fra lyttepositionen til subwooferen. Denne afstand kan indstilles fra 1,0 meter til 7,0 meter (3 til 23 fod) i intervaller på 0,1 meter (1 fod).

DIST UNIT

Afstanden kan angives i meter eller fod. Grundindstillingen er "SEL-FEET" på nordamerikanske modeller og "SEL-METER" på europæiske modeller.

Bemærk

Højttalerafstanden kan ikke justeres i følgende tilfælde:

- Når afspilleren læser diskoplysninger på en cd (eller cd-området på en Super Audio CD).
- Når afspilleren læser et 2-kanalsområde på en Super Audio CD.

1 Tryk på MENU på afspilleren.

2 Drej på ◀◀ AMS ▶▶ (eller tryk flere gange på ◀◀/▶▶) på fjernbetjeningen), indtil "SPK DIST" vises på displayet.

3 Tryk på ◀◀ AMS ▶▶ (eller ENTER på fjernbetjeningen).

4 Drej på ◀◀ AMS ▶▶ (eller tryk flere gange på ◀◀/▶▶) på fjernbetjeningen), indtil det ønskede element vises på displayet.

Vælg mellem "FRT DIST", "SURR DIST", "CNTR DIST" eller "SW DIST".

Bemærk

Når du indstiller subwooferen til "—" i flerkanalstilstand (side 15), kan "SW DIST" ikke justeres ("NOT IN USE" vises). På samme måde kan du heller ikke justere "CNTR DIST" ("NOT IN USE" vises), når centerhøjttaleren er indstillet til "—".

5 Tryk på ◀◀ AMS ▶▶ (eller ENTER på fjernbetjeningen).

Displayet til justering af højttalerafstanden vises.

Eksempel:

Når du vælger "SURR DIST" (med "DIST UNIT" indstillet til "SEL-METER").



6 Drej på ◀◀ AMS ▶▶ (eller tryk flere gange på ◀◀/▶▶) på fjernbetjeningen) for at justere højttalerafstanden.



7 Tryk på ◀◀ AMS ▶▶ (eller ENTER på fjernbetjeningen).

Afspillerens status vender tilbage til trin 4. Genta trin 4 til 7 for at foretage yderligere justering.

8 Tryk på MENU på afspilleren, når du har afsluttet justeringen.

Det normale display vises igen.

Valg af måleenhed

Vælg "DIST UNIT" i trin 4 ovenfor.

Drej på ◀◀ AMS ▶▶ (eller tryk på

◀◀/▶▶ på fjernbetjeningen) for at vælge

"SEL-METER" eller "SEL-FEET". Tryk

derefter på ◀◀ AMS ▶▶ (eller ENTER på fjernbetjeningen).

Gendannelse af højttalernes standardafstande

Indstill alle højttalerafstande til 3 meter (10 fod).

Yderligere oplysninger

Forholdsregler

Om sikkerhed

- Advarsel – Brug af optiske instrumenter sammen med dette produkt kan øge risikoen for øjenskader.
- Hvis en massiv genstand eller væske kommer ned i kabinettet, skal du trække stikket ud af afspilleren og få den kontrolleret hos en autoriseret tekniker, før den bruges igen.
- Netledningen må kun skiftes hos en autoriseret elektriker.
- Strømmen til enheden er ikke afbrudt, så længe stikket sidder i stikkontakten. Dette gælder også selvom selve enheden er slukket.

Om strømkilder

- Før du bruger afspilleren, skal du kontrollere, at driftsspændingen svarer til den lokale strømforsyning. Driftsspændingen er angivet på fabriksskiltet bag på afspilleren.
- Strømmen til afspilleren er ikke afbrudt, så længe enheden er tilsluttet strøm. Dette gælder også, selvom selve afspilleren er slukket.
- Hvis du ikke skal bruge afspilleren i en længere periode, skal du afbryde strømmen til afspilleren. Afbryd strømmen ved at trække i stikket, aldrig i ledningen.

Om placering

- Anbring afspilleren på et sted med god ventilation for at undgå overophedning af afspilleren.
- Anbring ikke afspilleren på en blød overflade, f.eks. et tæppe, da dette kan blokere ventilationsåbningerne i bunden af afspilleren.
- Anbring ikke afspilleren i nærheden af varmekilder, eller på et sted, hvor den udsættes for direkte sollys, meget støv eller mekaniske vibrationer.

Om betjening

- Hvis afspilleren flyttes direkte fra et koldt til et varmt sted eller placeres i et rum med høj luftfugtighed, er der risiko for, at der dannes kondensvand på linserne i afspilleren. Hvis dette sker, fungerer afspilleren muligvis ikke korrekt. I så fald skal du fjerne disken og lade afspilleren stå tændt i ca. en time, indtil fugten er fordampet.
- Når afspilleren tændes, kan der høres støj, mens disken føres ind i Super Audio CD-afspilleren. Dette er ikke en fejl.

Om justering af lydstyrke

Skru ikke op for lyden, mens du lytter til en sektion med meget lave eller ingen lydssignaler. Hvis du skruer op, kan højttalerne blive ødelagt, hvis du afspiller en sektion med kraftige lydssignaler.

Om ilægning af en disk

Du hører muligvis en transmissionslyd eller en mekanisk lyd fra afspilleren. Dette betyder, at afspilleren automatisk justerer de interne mekanismer, så de passer til den ilagte disk.

Du kan også høre den mekaniske lyd fra afspilleren, når du ilægger en disk, der ikke er plan.

Om rengøring

Rengør kabinettet, betjeningspanelet og knapperne med en blød klud, der er fugtet let med et mildt rengøringsmiddel. Brug ikke skuresvampe, skurepulver eller opløsningsmidler, f.eks. sprit eller rensbenzin.

Om transport

- Sørg for at fjerne disken fra skuffen.
- Sørg for at lukke diskskuffen.

Kontakt nærmeste Sony-forhandler, hvis du har spørgsmål, eller der opstår problemer med afspilleren.

Bemærkninger vedr. disks

Om håndtering af disks

- Hold i diskens kant for ikke at gøre den beskidt. Rør ikke ved overfladen.
- Sæt ikke papir eller tape fast på disken.



- Brug kun runde disks. En disk med en afvigende form (f.eks. som en stjerne, et hjerte eller firkantet, osv.) kan ødelægge afspilleren.
- Brug ikke en disk, hvor der er påsat mærkater, f.eks. brugte disks eller udlejningsdisks.

Om opbevaring skal disks

- Udsæt ikke disken for direkte sollys eller varmekilder, f.eks. varmluftskanaler.
- Anbring disken i coveret efter afspilning. Hvis du lægger den direkte oven på en anden disk uden cover, kan disken blive beskadiget.

Om ilægning disks i diskskuffen

Sørg for, at disken ligger korrekt i skuffen.

Hvis ikke, kan det ødelægge afspilleren eller disken.

Om rengøring

- Hvis der sidder fingeraftryk eller støv på disken, kan dette påvirke lyd kvaliteten.
- Før du afspiller disken, skal du rengøre den med en rensklud. Aftør disken fra midten og ud.



- Rengør disken med en blød klud, der er let fugtet med vand, og tør efter med en tør klud.
- Brug ikke opløsningsmidler som benzin, fortynder, pladerens eller antistatisk spray.

Fejlfinding

Hvis du oplever følgende problemer, mens du bruger afspilleren, kan denne fejlfindingsvejledning hjælpe dig med at løse problemet. Hvis problemet ikke løses, skal du kontakte den nærmeste Sony-forhandler.

Der er ingen lyd.

- Kontroller, at afspilleren er tilsluttet korrekt.
- Kontroller, at du betjener forstærkeren korrekt.

Der høres ingen lyd fra DIGITAL (CD) OUT OPTICAL-stikket.

- Lydsignalerne fra Super Audio CD kan ikke sendes ud via DIGITAL (CD) OUT OPTICAL-stikkene.

Dysken afspilles ikke.

- Der er ingen disk i afspilleren.
- Læg en disk i diskskuffen med mærkatsiden opad.
- Dysken er lagt skævt i. Læg dysken i igen.
- Rengør dysken (se side 20).
- Der er dannet kondens i afspilleren.
Fjern dysken, og lad afspilleren være tændt i ca. en time.
- Dysken i skuffen understøttes ikke (se side 4).

Fjernbetjeningen virker ikke.

- Fjern eventuelle hindringer mellem fjernbetjeningen og afspilleren.
- Ret fjernbetjeningen mod fjernbetjeningsmodtageren på afspilleren.
- Hvis batterierne i fjernbetjeningen er ved at være opbrugte, skal de udskiftes med nye.
- Kontroller, om betjeningstilstanden på fjernbetjeningen (position for knappen CD1/2) (side 24) passer til betjeningstilstanden på afspilleren (side 8).

Der kommer ingen lyd fra SUB WOOFER-stikket.

- Vælg en afspilningstilstand, hvor subwoofersignalet udsendes fra SUB WOOFER-stikket. Tilstanden vises med "+ SW" (side 15), når en sådan tilstand er valgt.
- Når du afspiller et spor, der ikke indeholder LFE-signalet, udsendes signalet kun fra SUB WOOFER-stikket, når du vælger "5-SMALL+SW" eller "F-LARGE+SW" for flerkanalstilstand (side 15).

En disk kan ikke skubbes ud, og "LOCKED" vises på frontpanelet.

- Kontakt en Sony-forhandler eller det nærmeste, autoriserede Sony-værksted.
-

Når du har afprøvet ovennævnte løsningsforslag

Hvis afspilleren stadig ikke fungerer korrekt, eller hvis der opstår andre problemer end ovennævnte, skal du slukke afspilleren og trække stikket ud af stikkontakten. Lad afspilleren stå slukket i nogle få minutter, og tilslut derefter strømmen igen.

Specifikationer

Når der afspilles en Super Audio CD

Afspilningsfrekvensområde	2 Hz til 100 kHz
Frekvensrespons	2 Hz til 40 kHz (-3 dB)
Dynamisk område	100 dB eller mere
Samlet harmonisk forvrængning	0,0035 % eller mindre
Wow og flutter	Værdien af målelig grænse (±0,001 % W. PEAK) eller mindre

Når der afspilles en cd

Frekvensrespons	2 Hz til 20 kHz
Dynamisk område	96 dB eller mere
Samlet harmonisk forvrængning	0,0039 % eller mindre
Wow og flutter	Værdien af målelig grænse (±0,001 % W. PEAK) eller mindre

Udgangsstik

	Stiktype	Udgangsniveau	Belastningsimpedans
ANALOG	Phono-stik	2 Vrms (ved 50 kiloohm)	Over 10 kiloohm
DIGITAL (CD) OUT	Firkantet, optisk	-18 dBm	(Bølge- længde på lysstrålings- kilde: 660 nm)
OPTICAL*	udgangsstik		

* Udsender kun lydsignaler fra cd

Generelt

Laser	Halvlederlaser (Super Audio CD: $\lambda = 650$ nm) (cd: $\lambda = 780$ nm) Emissionsvarighed: Kontinuerlig
Strømkrav	230 V AC, 50/60 Hz
Strømforbrug	15 watt
Mål (b/h/d)	430 × 95 × 283 mm inkl. fremspringende dele
Vægt (ca.)	3,1 kg

Medfølgende tilbehør

Lydkabel	Rødt og hvidt × 2 (1)
Fjernbetjening	RM-SX800 (1)
Batteri	R6 (størrelse AA) (2)

Der tages forbehold for ændring af design og specifikationer uden varsel.

Stikordsregister over dele og knapper

Yderligere oplysninger findes på siderne i parentes.

Anvisningerne i denne vejledning beskriver knapperne på afspilleren. Du kan også bruge knapperne på fjernbetjeningen, hvis de har samme eller tilsvarende navne, som dem på afspilleren.

Frontpanel

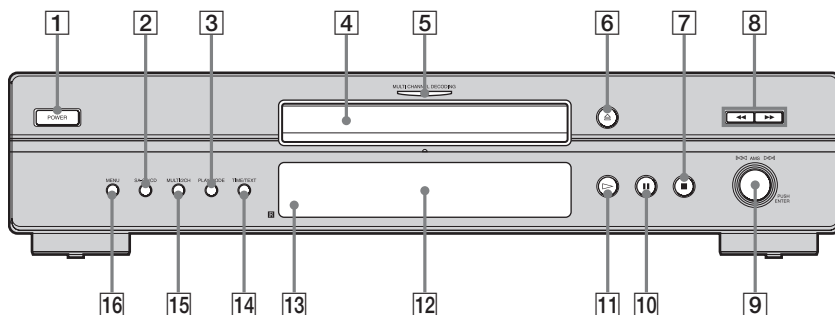

- 1 Knappen POWER (strøm) (9)**
- 2 Knappen SA-CD/CD (5, 9)**

Hver gang du trykker på denne knap under afspilning af en hybriddisk, skifter det afspillede lag mellem SA-CD-laget og cd-laget.
- 3 Knappen PLAY MODE (afspilningstilstand) (13, 14)**

Tryk på denne knap for at vælge afspilningstilstand.
- 4 Diskskuffe (9)**
- 5 Indikatoren MULTI CHANNEL DECODING (flerkanalsafkodning)**

Aktiveres, når du tænder afspilleren, eller når du ilægger en Super Audio CD med flere lag og vælger flerkanalsafspilningsområde ved at trykke på MULTI/2CH.
- 6 Knappen \triangle (9)**
- 7 Knappen \blacksquare (9, 14)**
- 8 Knapperne \ll / \gg (12)**
- 9 Drejeknappen \ll AMS \gg (AMS: Automatic Music Sensor – automatisk musikregistrering) (8, 9, 10, 12, 14, 15, 16, 18)**
- 10 Knappen \blacksquare (9)**
- 11 Knappen \triangle (9, 12, 13, 14)**
- 12 Display (10)**
- 13 Fjernbetjeningsmodtager \square (6)**
- 14 Knappen TIME/TEXT (tid/tekst) (11)**

Hver gang du trykker på denne knap, vises sporets spilletid, den resterende tid på disken eller tekststopplysninger på displayet.
- 15 Knappen MULTI/2CH (flere/2 kanaler) (5, 9)**

Tryk på denne knap for at vælge afspilningsområde, når der ilægges en disk med 2- og flerkanalsområde (side 5).
- 16 Knappen MENU (8, 9, 10, 12, 15, 16, 18)**

Tryk på denne knap for at åbne menuen. Tryk igen på knappen for at lukke menuen og skifte til normal visning.

Fjernbetjening

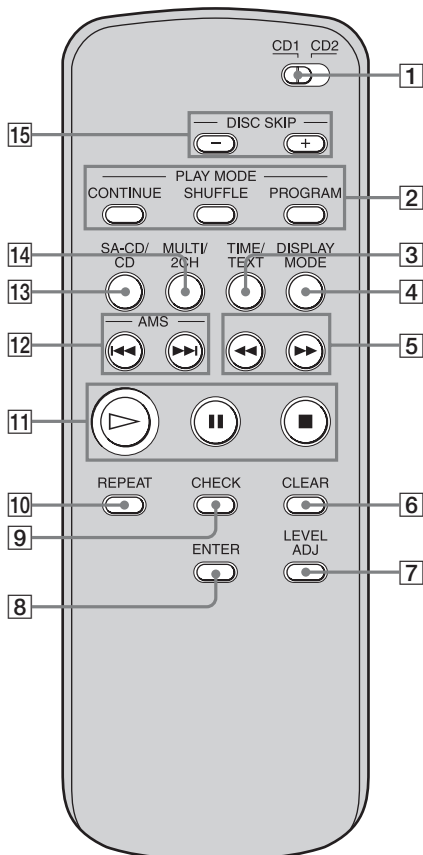

- 1 Knappen CD1/2 (betjeningstilstand) (8)**
Vælger en betjeningstilstand.
- 2 Knappen CONTINUE (kontinuerlig) (13, 14)**
Tryk på denne knap for at genoptage Kontinuerlig afspilning fra Vilkårlig afspilning eller Programafspilning.
- Knappen SHUFFLE (vilkårlig) (13)**
- Knappen PROGRAM (14)**
- 3 Knappen TIME/TEXT (tid/tekst) (11)**
Hver gang du trykker på denne knap, vises sporets spilletid, den resterende tid på disken eller tekstoplysninger på displayet.
- 4 Knappen DISPLAY MODE (visningstilstand) (12)**
Tryk på denne knap for at slå visning af oplysninger til eller fra.
- 5 Knapperne ◀/▶ (12)**
- 6 Knappen CLEAR (slet) (14)**
Tryk på denne knap for at slette et programmeret spornummer.
- 7 Knappen LEVEL ADJ (niveaujustering) (17)**
Tryk på denne knap for at justere udgangsniveaubalancen for funktionen til styring af flere kanaler (side 15).
- 8 Knappen ENTER (8, 9, 10, 12, 14, 15, 17, 18)**
- 9 Knappen CHECK (kontroller) (14)**
Tryk på denne knap for at kontrollere den programmerede rækkefølge.
- 10 Knappen REPEAT (gentag) (13)**
- 11 Knappen ▷ (9, 12, 13, 14)**
- Knappen II (9)**
- Knappen ■ (9, 14)**
- 12 Knapperne AMS ◀◀/▶▶ (AMS: Automatic Music Sensor – automatisk musikregistrering) (8, 9, 10, 12, 14, 15, 17, 18)**
- 13 Knappen SA-CD/CD (5, 9)**
Hver gang du trykker på denne knap under afspilning af en hybriddisk, skifter det afspillede lag mellem SA-CD-laget og cd-laget.
- 14 Knappen MULTI/2CH (flere/2 kanaler) (5, 9)**
Tryk på denne knap for at vælge afspilningsområdet, når der ilægges en disk med 2- og flerkannelsområde (side 5).
- 15 Knapperne DISC SKIP +/- (vælg disk)***
Tryk på denne knap for at vælge en disk.

*Denne knap kan ikke bruges på denne afspiller.

VAROITUS

Suojaa laite sateelta ja kosteudelta sähköisku- ja tulipalovaaran vuoksi. Älä avaa laitteen koteloa sähköiskuvaaran vuoksi. Laitteen saa huoltaa vain valtuutettu henkilö.

Älä peitä laitteen ilmastointia pitämällä laitteen päällä esimerkiksi sanomalehtiä, pöytäliinaa tai verhoja. Älä polta kynttilöitä laitteen päällä.

Tulipalo- ja sähköiskuvaaran vuoksi laitteen päälle ei saa asettaa nestettä sisältäviä esineitä, kuten kukkavaaseja.

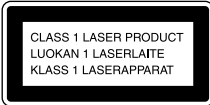

Tämä laite on luokiteltu LUOKAN 1 LASER tuotteeksi. Tämä merkintä on laitteen takaseinässä.



Älä hävitä akkuja ja paristoja yleisjätteiden mukana, vaan käsittele niitä ongelmajätteenä.

Sisällysluettelo

Soittimen ominaisuudet.....	4
Yhteensopivat levytyypit.....	4
Tietoja Super Audio CD:stä	5

Aloitus

Paristojen asettaminen kaukosäätimeen	6
Audioliitaintöjen tekeminen	6

Levyjen toistaminen

Levyn toistaminen	9
Näytön tiedot	10
Tiettyyn raidan kohtaan siirtyminen.....	12
Raitojen jatkuva toistaminen	13
— Jatkuva toisto	
Raitojen toistaminen satunnaisessa järjestyksessä	13
— Satunnaistoisto	
Raitojen ohjelmointi	14
— Ohjelmoitu toisto	
Monikanavaisen Super Audio CD -levyn kuunteleminen.....	15
— Monikanavahallinta	

Lisätietoja

Varotoimet.....	19
Huomautuksia levyistä	20
Vianmääritys	21
Tekniset tiedot	22
Osat ja ohjauspainikkeet.....	23

Soittimen ominaisuudet

Tämä soitin on suunniteltu toistamaan kaksi- ja monikanavaisia Super Audio CD -levyjä sekä tavallisia CD-levyjä. Soitin sisältää seuraavat ominaisuudet:

- Erillinen optinen kaksoislaser, joka pystyy lukemaan Super Audio CD- ja CD-levyjä aallonpituudesta riippuen.
- Nopea raitojen selaus kehittyneen servo-mekanismin ansiosta.
- Monikanavahallinta, jonka avulla voi säätää toistoympäristöä kaiuttimien asettelun ja koon mukaan.
- Super Audio D/A -muunnin, joka mahdollistaa korkeatasoisen äänentoiston.
- Super Audio CD -levyyn voi merkitä jopa 255 raitaa. Tämä ominaisuus on käytössä mallissa SCD-XE597.
- Mukana toimitettavalla kaukosäätimellä voit ohjata sekä mallia SCD-XE597 että tavallista Sony'n CD-soitinta.

Yhteensopivat levytyypit

Tällä soittimella voi toistaa seuraavanlaisia levyjä.

- Super Audio CD -levyjä
- CD-äänilevyjä

Tällä soittimella ei voi toistaa alla mainittuja levyjä. Jos yrität toistaa niitä, näyttöön tulee virheilmoitus "TOC ERROR" tai "NO DISC".

- CD-ROM-levyt
- DVD-levyt jne.

Tekijänoikeussuojauksella varustetut levyt

Tämä tuote on tarkoitettu Compact Disc (CD) -standardin mukaisten levyjen soittamiseen.

Viime aikoina jotkin levy-yhtiöt ovat tuoneet markkinoille levyjä, jotka on koodattu tekijänoikeuksia suojaavalla tekniikalla. Huomaa, että jotkin näistä levyistä eivät ole CD-standardin mukaisia, eikä niitä voi välttämättä soittaa tällä tuotteella.

Huomautuksia CD-R/CD-RW-toistosta

CD-R/CD-RW-aseissa tallennettuja levyjä ei ehkä voi toistaa naarmujen, lian, tallennusasetusten tai aseman ominaisuuksien vuoksi. Myös levyjä, joiden tallennusta ei ole viimeistely, ei voi toistaa. Näissä tapauksissa näytössä pysyy teksti "READING" tai näyttöön tulee ilmoitus "TOC ERROR".

Huomautus dts-CD-levyistä

Älä toista dts-CD-levyjä tällä soittimella. Näiden levyjen toistaminen voi aiheuttaa hälyääniä.

Tietoja Super Audio CD:stä

Super Audio CD on uusi laadukas äänilevystandardi, jossa musiikin tallennukseen käytetään DSD (Direct Stream Digital) -muotoa. (Tavallisissa CD-levyissä käytetään PCM-muotoa.) DSD-muodon näytetaajuus on 64 kertaa suurempi kuin tavallisen CD:n, ja sen 1-bittinen kvantisointi laajentaa sekä taajuusaluetta että dynaamista aluetta. Näin musiikki kuulostaa erittäin autenttiselta.

Super Audio CD -tyypit

Levytyyppejä on kaksi, ja niiden luokitus tehdään SA-CD- ja CD-kerrosten yhdistelmien perusteella.

SA-CD-kerros:

Super Audio CD -levyn suurttiheksinen signaalikerros

CD-kerros¹⁾: Kerros, jonka tavallinen CD-soitin voi lukea

Yksikerroksinen levy
(levy, jossa on yksi SA-CD-kerros)

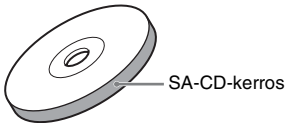

Hybridilevy²⁾
(levy, jossa on SA-CD- ja CD-kerros)

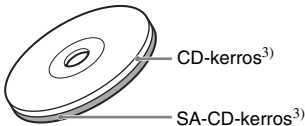

SA-CD-kerros koostuu kaksikanavaisesta alueesta tai monikanavaisesta alueesta.

Kaksikanavainen alue:

Alue, jolle tallennetaan kaksikanavaista stereoääntä.

Monikanavainen alue:

Alue, jolle tallennetaan monikanavaista (jopa 5.1-ääni) ääntä.

Esimerkki:

Kun kaksikanavainen ja monikanavainen alue tallennetaan hybridilevyn SA-CD-kerrokselle

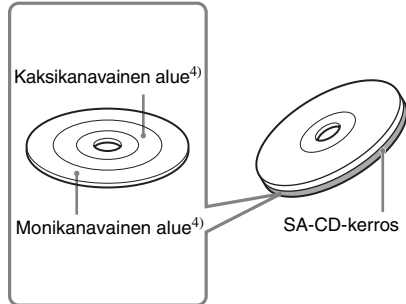

1) Voit toistaa CD-kerroksen tavallisella CD-soittimella.

2) Kerrokset ovat yhdellä puolella levyä, joten sitä ei tarvitse kääntää toiston aikana.

3) Voit valita haluamasi kerroksen painamalla SA-CD/CD-painiketta (lisätietoja on sivulla 9).

4) Jos levyssä on molemmat alueet, valitse haluamasi alue painamalla MULTI/2CH-painiketta (lisätietoja on sivulla 10).

Aloitus

Paristojen asettaminen kaukosäätimeen

Aseta kaksi R6-paristoa (AA) paristotilaan ja varmista, että plus- ja miinusnavat ovat oikein päin. Kun käytät kaukosäädintä, suuntaa se soittimen sensoriin .

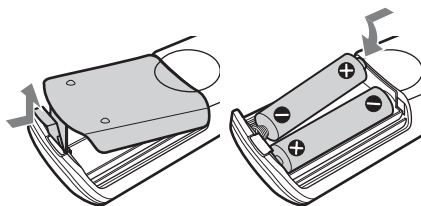

Vihje

Normaalissa käytössä paristot kestävät noin kuusi kuukautta. Kun kaukosäädin ei enää toimi, vaihda paristot.

Huomautuksia

- Älä jätä kaukosäädintä kuumaan tai kosteaan paikkaan.
- Älä pudota kaukosäätimen päälle mitään. Noudata erityistä varovaisuutta paristoja vaihdettaessa.
- Älä käytä vanhaa ja uutta paristoa yhdessä.
- Älä altista laitteen sensoria suoralle auringonvalolle tai valaistuslaitteelle. Jos teet näin, laitteessa saattaa ilmetä toimintahäiriö.
- Jos et aio käyttää kaukosäädintä pitkään aikaan, poista paristot, jotta kaukosäädin ei vieroitu mahdollisen paristovuodon tai syöpmisen seurauksena.

Audioliitäntöjen tekeminen

Liitä Super Audio CD -soitin audiokomponenttiin. Varmista, että olet sammuttanut kaikkien komponenttien virran, ennen kuin liität soittimen, jotta liitännästä ei aiheudu hälyääniä.

Monikanavaisen vahvistimen liittäminen

Jos vahvistimessa on 5.1CH-tuloliittimet (monikanavavahvistin, AV-vahvistin jne.) ja liität soittimen vahvistimeen ANALOG 5.1CH OUT-liittimillä (FRONT L/R, SURR L/R, CENTER, SUB WOOFER), voit toistaa monikanavaista Super Audio CD -levyä ja nauttia monikanavaäänestä.

Käytä audiojohtoja tämän liitännän muodostamiseen. Muodosta FRONT- ja SURR-liitäntä toimitetuilla johdoilla (punainen/valkoinen liitin) ja varmista, että johtojen värikoodaus vastaa liittimien koodausta: valkoinen (vasen) valkoiseen ja punainen (oikea) punaiseen. Muodosta CENTER- ja SUB WOOFER -liitäntä toimitetuilla mustilla johdoilla.

FRONT- tai SURR-liitäntä

Audioliitäntäjohdot (laitteen mukana tulee yksi johto)

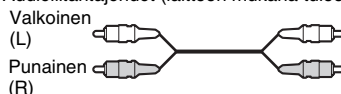

CENTER- tai SUB WOOFER-liitäntä

Audioliitäntäjohdot (ei toimiteta laitteen mukana)



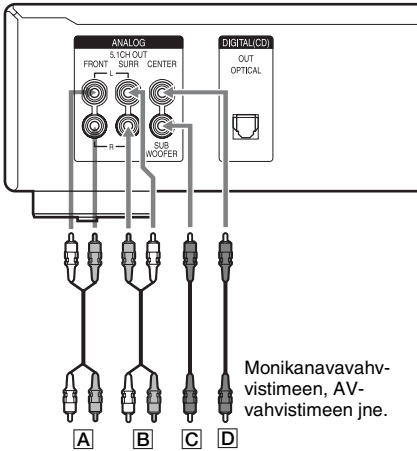

Monikanavavahvistimeen, AV-vahvistimeen jne.

- A:** Etukaiuttimiin (L/R)
- B:** Surround- ja takakaiuttimiin (L/R)
- C:** Bassokaiuttimeen
- D:** Keskkikaiuttimeen

Huomautus

Super Audio CD -levyssä voi olla myös viisi, neljä tai kolme kanavaa. Kun toistat tällaisia levyjä, signaalia ei lähetetä kaikista ANALOG 5.1CH OUT -liittimistä.

Lisätietoja toistosta on Super Audio CD -levyn kansissa tai ohjeissa.

Stereovahvistimen tai MD-dekin liittäminen

Kun liität stereovahvistimen tai teet analogisen kytkennän käyttämällä MD-dekkiä, liitä soitin ja toinen laite ANALOG 5.1CH OUT FRONT L/R-liitäntöjen avulla.

Käytä audiojohtoa tämän liitäntöjen muodostamiseen. Varmista, että johtojen värikoodaus vastaa liittimien koodausta: valkoinen (vasen) valkoiseen ja punainen (oikea) punaiseen.

Audioliitäntäjohto (toimitetaan laitteen mukana)

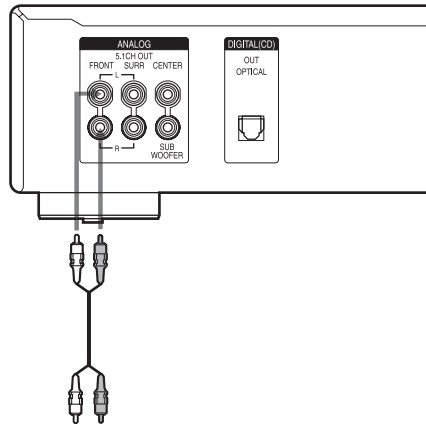
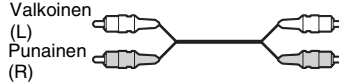

Stereovahvistimen, MD-dekin jne. CD (Super Audio CD)- tai Line Input -liitäntään (L/R)

Huomautus

Kun soitat levyä, jossa on kaksikanavainen alue ja monikanavainen alue, ANALOG 5.1CH OUT FRONT L/R-liitäntöjen kautta, vaihda oletustoistoalueeksi "SEL- 2ch" (kaksikanavainen toistoalue) (lisätietoja on sivulla 10). Jos et toimi näin, laite toistaa automaattisesti monikanavaisen toistoalueen ja kuulet vain etukaiuttimiin lähetetyn signaalin. Tällöin lauluääntä tai muita ääniä ei kuulu sen mukaan, miten levy on äänitetty.

Digitaalisen komponentin liittäminen

Kun liität MD-dekin tai toisen digitaalisen komponentin DIGITAL (CD) OUT OPTICAL -liitännän avulla, voit tehdä digitaalisen äänitteen.

Käytä tämän liitännän muodostamiseen optista digitaalijohtoa. Kun liität optisen digitaalijohdon DIGITAL (CD) OUT OPTICAL-liitäntään, työnnä kaapelin liitintä sisäänpäin, kunnes se napsahtaa paikalleen. Älä väännä tai taita optista johtoa.

Optinen digitaalijohto (ei toimiteta laitteen mukana)

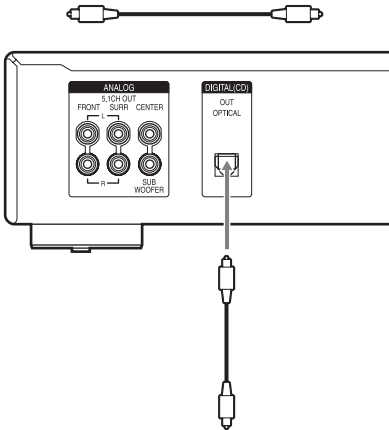

MD-dekin optiseen CD-digitaaliliitäntään jne.

Huomautus

DIGITAL (CD) OUT OPTICAL -liitin lähettää vain tavallisten CD-levyjen audiosignaaleja. Super Audio CD -levyn signaaleja ei voi toistaa DIGITAL (CD) OUT OPTICAL -liittimen kautta.

Virtajohdon liittäminen

Liitä virtajohto pistorasiaan.

Huomautus

Asenna tämä järjestelmä siten, että virtajohto on helppo irrottaa pistorasiasta ongelmatilanteessa.

Tämän soittimen lisäksi käytössä on toinen Sonyn CD-soitin

Voit asettaa laitteen mukana toimitetun kaukosäätimen toimimaan vain tämän soittimen kanssa muuttamalla kaukosäätimen komentotilaa.

Kaukosäätimen komentotilan asettaminen

- Jos toisen soittimen komentotila voidaan asettaa:
Aseta tämän soittimen kaukosäätimen CD1/2-kytkin asentoon CD1 (tehdasasetus) ja aseta toisen soittimen kaukosäädin asentoon CD2.
- Jos toisen soittimen komentotilaa ei voida asettaa:
Aseta tämän soittimen kaukosäätimen CD1/2-kytkin asentoon CD2.

Tämän soittimen komentotilan asettaminen

- 1** Paina soittimen MENU-painiketta.
- 2** Valitse "CD1/2 SEL" kääntämällä **◀◀ AMS ▶▶**-valitsinta (tai paina toistuvasti kaukosäätimen **◀◀/▶▶**-painiketta).
- 3** Paina **◀◀ AMS ▶▶**-valitsinta (tai kaukosäätimen ENTER-painiketta).
Voimassa oleva komentotila tulee näkyviin.
- 4** Valitse "CD - 1" tai "CD - 2" kääntämällä **◀◀ AMS ▶▶** (tai paina kaukosäätimen **◀◀/▶▶**-painiketta) ja paina sitten **◀◀ AMS ▶▶** (tai kaukosäätimen ENTER-painiketta).

Levyjen toistaminen





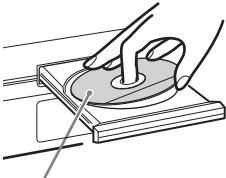

Levyn toistaminen

Normaalit toistotoiminnot ja toiston aikana suoritettavat toimet on selitetty jäljempänä.





- 1 Kytke virta vahvistimeen. Säädä äänenvoimakkuus mahdollisimman hiljaiseksi.**
- 2 Valitse soittimen toistolähde vahvistimen valitsimella.**
- 3 Kytke virta soittimeen painamalla POWER-painiketta.**
- 4 Avaa levykelkka painamalla -painiketta ja aseta levy kelkkaan.**







Etiketti puoli ylöspäin

- 5 Paina -painiketta.**
Toisto alkaa ensimmäisestä raidasta. Jos haluat aloittaa toiston jostakin tietystä raidasta, valitse raita kääntämällä  AMS  -valitsinta (tai paina toistuvasti kaukosäätimen / -painiketta), ennen kuin painat -painiketta.
- 6 Säädä vahvistimen äänenvoimakkuutta.**

Toistoon liittyvät perustoiminnot

Toiminto	Toimi
Toiston pysäyttäminen	Paina  -painiketta.
Toiston keskeyttäminen	Paina  -painiketta.
Toiston jatkaminen keskeytyksen jälkeen	Paina  - tai  -painiketta.

Toiminto	Toimi
Raidan valitseminen	Käännä  AMS  -valitsinta (tai paina toistuvasti kaukosäätimen  /  -painiketta).
Levyn poistaminen	Paina soittimen  -painiketta.

Vihje

Kun kytket virran soittimeen ja soittimessa on jo levy, toisto alkaa automaattisesti. Kaupallisesti saatavilla olevaa ajastinta käyttämällä voit toistaa levyn haluamasi ajankohtana.

Huomautus













Voit lisätä äänenvoimakkuutta vähitellen toiston aikana. Tämän laitteen tuottaman äänen voimakkuus saattaa ylittää normaalin kuuntelutason. Tämä voi vahingoittaa kaiuttimia tai korviasi.

Toistokerroksen valitseminen

Kun toistat hybridilevyä, jossa on SA-CD- ja CD-kerros (sivu 5), voit valita haluamasi kerroksen. Kerrokset ovat yhdellä puolella levyä, joten sitä ei tarvitse kääntää toiston aikana.

Valitse haluamasi toistokerros painamalla SA-CD/CD-painiketta.

Oletustoistokerroksen valitseminen

- 1 Paina soittimen MENU-painiketta.**
- 2 Käännä  AMS  -valitsinta (tai paina toistuvasti kaukosäätimen / -painiketta), kunnes näytössä näkyy "LAYER SEL".**
- 3 Paina  AMS  -valitsinta (tai kaukosäätimen ENTER-painiketta).**
Käytössä oleva oletuskerros tulee näkyviin.
- 4 Valitse haluamasi toistokerros kääntämällä  AMS  -valitsinta (tai paina kaukosäätimen / -painiketta).**
- 5 Paina  AMS  -valitsinta (tai kaukosäätimen ENTER-painiketta).**

Toistoalueen valitseminen

Kun toistat levyä, jossa on kaksikanavainen ja monikanavainen toistoalue (sivu 5), voit valita haluamasi toistoalueen.

Valitse haluamasi toistoalue painamalla MULTI/2CH-painiketta.

Oletustoistoalueen valitseminen

- 1** Paina soittimen MENU-painiketta.
- 2** Käännä **◀◀ AMS ▶▶** -valitsinta (tai paina toistuvasti kaukosäätimen **◀◀ / ▶▶**-painiketta), kunnes näytössä näkyy "M/2ch SEL".
- 3** Paina **◀◀ AMS ▶▶**-valitsinta (tai kaukosäätimen ENTER-painiketta). Käytössä oleva oletusalue tulee näkyviin.
- 4** Valitse haluamasi toistoalue kääntämällä **◀◀ AMS ▶▶** -valitsinta (tai paina kaukosäätimen **◀◀ / ▶▶**-painiketta).
- 5** Paina **◀◀ AMS ▶▶** -valitsinta (tai kaukosäätimen ENTER-painiketta).

Huomautus

Kuun aloitat toiston, monikanavainen toistoalue on automaattisesti valittuna, koska "SEL- Mch" (monikanavainen toistoalue) on tehdasasetus. Valitse "SEL- 2ch" (kaksikanavainen toistoalue), kun ainoastaan ANALOG 5.1CH OUT FRONT L/R-liitännät ovat käytössä.

Näytön tiedot

Näytössä on erilaisia tietoja levystä tai toistettavasta raidasta. Tässä osassa on kuvattu, mitä tietoja levystä ja kustakin toistotilasta annetaan.

Laitteeseen asetetun levyn tiedot

Raitojen kokonaismäärä ja toisto aika tulevat näkyviin.

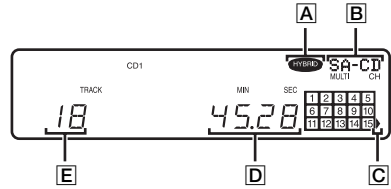

- A**: Hybridilevy
- B**: Laitteessa oleva levy ja toistettavien kanavien määrä
- C**: Raidasta 16 eteenpäin (jos levyllä on yli 15 raitaa)
- D**: Kokonaistoisto aika
- E**: Raitojen kokonaismäärä

Tietojen näyttäminen

Tekstilevyissä on tietoja esimerkiksi levyn esittäjästä ja audiosignaaleista. Tässä soittimessa voi näyttää levyn nimen, esittäjän nimen ja raidan nimen tekstitietoina.

Kun soitin tunnistaa tekstilevyn, näyttöön tulee teksti "TEXT". Jos tekstilevy on monikielinen, näyttöön tulee teksti "MULTI-TEXT". Jos haluat tarkistaa tiedot jollakin toisella kielellä, lisätietoja on kohdassa "Tekstilevyn tietojen näyttäminen muilla kielillä" sivulla 12.

Jos nimessä on yli 13 merkkiä, ensimmäiset 12 merkkiä jäävät näkyviin sen jälkeen, kun koko nimi on vierinyt näytön läpi.

Ennen toistamista

Paina toistuvasti TIME/TEXT-painiketta.

Kun painat painiketta, levyn tai esittäjän nimi tulee näkyviin. Kun valitset esittäjän nimen, näyttöön tulee teksti "ART.".

Levyn nimi*



Esittäjän nimi*



Raitojen kokonaismäärä ja levyn kokonaisaika

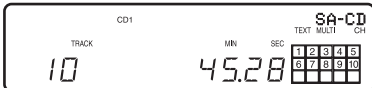

* Vain tekstilevyt

Toiminnot levyä toistettaessa

Paina toistuvasti TIME/TEXT-painiketta.

Jos soitin havaitsee monikanavaisen Super Audio CD -levyn, kanavan tiedot tulevat näkyviin muutamaksi sekunniksi sen jälkeen, kun raidan nimi on tullut näyttöön.

Raidan toistoaika



Raidan jäljellä oleva aika



Levyn tai ohjelman jäljellä oleva aika

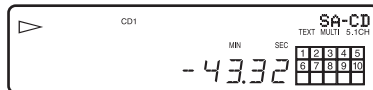

Raidan nimi*



Kanavatiedot (näkyvissä vain, jos levy havaitsee monikanavaisen Super Audio CD -levyn)

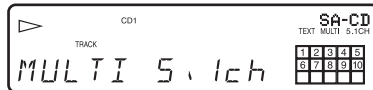

* Vain tekstilevyt

Huomautuksia

- Kaikki merkit eivät välttämättä näy näytössä.
- Tällä soittimella voi tuoda näkyviin vain levyn, esittäjän ja raidan nimen, jos kyseessä on tekstilevy. Muita tietoja ei voi tuoda näkyviin.

Näytön tietojen poistaminen

Paina soittimen DISPLAY MODE -painiketta.

Kun painat painiketta levyä toistettaessa, näyttö sammuu tai tulee käyttöön.

Vaikka näyttö on poissa käytöstä, se aktivoituu, kun tiettyjä painikkeita painetaan, ja poistuu taas käytöstä muutaman sekunnin kuluttua.

Jos painat ennen toiston aloitusta painiketta näytön poistamiseksi käytöstä, esiin tulee teksti ”DISP OFF”. Jos taas painat painiketta näytön aktivoimiseksi, esiin tulee teksti ”DISP ON”.

Tekstilevyn tietojen näyttäminen muilla kielillä

Voit vaihtaa näyttökielen, jos tekstilevy on monikielinen. Kun soitin tunnistaa tällaisen tekstilevyn, näyttöön tulee teksti ”MULTI-TEXT”. Voit vaihtaa kielen alla mainittujen ohjeiden mukaisesti.

- 1 Paina soittimen MENU-painiketta.**
- 2 Käännä \lll AMS \ggg -valitsinta (tai paina toistuvasti kaukosäätimen \lll / \ggg -painiketta), kunnes näytössä näkyy ”LANGUAGE”.**
- 3 Paina \lll AMS \ggg -valitsinta (tai kaukosäätimen ENTER-painiketta).**
Valittu kieli (ENGLISH, FRENCH, GERMAN jne.) vilkkuu näytössä.
Jos soitin ei voi tuoda tekstilevyn kieltä näkyviin, näyttöön tulee teksti ”OTHER LANG”.
- 4 Käännä \lll AMS \ggg -valitsinta (tai paina toistuvasti kaukosäätimen \lll / \ggg -painiketta), kunnes näytössä näkyy haluamasi kieli.**
- 5 Paina \lll AMS \ggg -valitsinta (tai kaukosäätimen ENTER-painiketta).**
Tiedot tulevat näkyviin valitulla kielellä muutaman sekunnin kuluttua.

Tiettyyn raidan kohtaan siirtyminen

Voit siirtyä tiettyyn kohtaan toisto- tai keskeytystilassa.

Kohtaan siirtyminen	Toimi
Äänen perusteella (haku)	Paina \lll / \ggg -painiketta toiston aikana ja pidä sitä painettuna.
Ajan perusteella (pikahaku)	Paina \lll / \ggg -painiketta toiston keskeytyksen aikana ja pidä sitä painettuna.
Aloitussajan perusteella (aikahaku)	1 Valitse haluamasi raita kääntämällä \lll AMS \ggg -valitsinta pysäytystilassa (tai paina toistuvasti kaukosäätimen \lll / \ggg -painiketta). 2 Aseta aika, josta toisto aloitetaan, painamalla \lll / \ggg -painiketta ja pitämällä sitä painettuna. Seuraa aikaa näytöstä ja paina sitten \triangleright -painiketta.

Vihje

Kun näyttöön tulee teksti ”OVER”, levy on lopussa. Voit siirtyä takaisin painamalla \lll -painiketta ja pitämällä sitä painettuna.

Huomautus

Muutaman sekunnin mittaisia raitoja ei ehkä voi paikantaa äänen perusteella. Tällaisessa tapauksessa soittimen hakutoiminto saattaa toimia puutteellisesti.

Raitojen jatkuva toistaminen

— Jatkuva toisto

Voit toistaa koko levyä tai tiettyä raitaa keskeytyksettä. Tätä toimintoa voi käyttää satunnaistoistona, joka toistaa kaikkia raitoja satunnaisessa järjestyksessä (sivu 13), tai ohjelmoituna toistona, joka toistaa kaikki ohjelmoidut raidat (sivu 14).

Paina toistuvasti kaukosäätimen REPEAT-painiketta, kunnes näytössä näkyy ”REP” tai ”REP1”.

REP: Levyn kaikki raidat.

REP1: Vain yksi raita.

Kun ”REP” valitaan, jatkuva toisto muuttuu valitun toistotilan mukaan.

Toistotila	Toistotapa
Jatkuva toisto (sivu 9)	Kaikki raidat peräkkäisessä järjestyksessä.
Satunnaistoisto (sivu 13)	Kaikki raidat satunnaisjärjestyksessä.
Ohjelmoitu toisto (sivu 14)	Kaikki ohjelmoidut raidat ohjelmoidussa järjestyksessä.

Jatkuvan toiston peruuttaminen

Paina toistuvasti kaukosäätimen REPEAT-painiketta, kunnes sekä ”REP” että ”REP1” katoavat näkyvistä.

Huomautuksia

- Jos katkaiset soittimen virran tai irrotat virtajohdon, jatkuva toisto peruuntuu.
- Uudelleentoisto pysähtyy automaattisesti, kun kaikki kappaleet on toistettu viisi kertaa.

Raitojen toistaminen satunnaisessa järjestyksessä

— Satunnaistoisto

Kun valitset satunnaistoiston, soitin toistaa kaikki levyn raidat satunnaisessa järjestyksessä.

1 Paina toistuvasti PLAY MODE -painiketta (tai kaukosäätimen SHUFFLE-painiketta), kunnes näytössä näkyy ”SHUF”.

2 Paina ▷-painiketta.

”Kuvake ”” tulee näkyviin, kun soitin vaihtaa raitaa. Soitin lopettaa toiston, kun kaikki raidat on toistettu kerran.

Jatkuvan toiston jatkaminen

Paina toistuvasti PLAY MODE -painiketta (tai kaukosäätimen CONTINUE-painiketta), kunnes ”SHUF” ja ”PGM” katoavat näytöstä.

Huomautus

Soitin ei siirry takaisin raitoihin, jotka on jo toistettu.

Raitojen ohjelmointi

— Ohjelmoitu toisto

Voit valita haluamasi raidat ja määrittää niiden toistojärjestyksen. Toisto-ohjelmaan voi sisällyttää jopa 32 vaihetta (tai 999 min 59 s kokonaisaikaa).

1 Paina toistuvasti **PLAY MODE -painiketta (tai kaukosäätimen PROGRAM-painiketta)**, kunnes näytössä näkyy ”PGM”.

2 Valitse haluamasi raita kääntämällä **◀◀ AMS ▶▶** -valitsinta (tai paina toistuvasti kaukosäätimen **◀◀ / ▶▶**-painiketta).

3 Paina **◀◀ AMS ▶▶**-valitsinta (tai kaukosäätimen **ENTER**-painiketta).

Jos syötät väärän numeron

Paina kaukosäätimen **CLEAR**-painiketta. Syötä sitten oikea numero toistamalla vaiheet 2 ja 3.

4 Voit lisätä raitoja toistamalla vaiheita 2 - 3.

Aina kun syötät raidan numeron, ohjelmoitujen vaihteiden kokonaisaika näkyy näytössä.

5 Paina **▷**-painiketta.

Ohjelmoitu toisto alkaa.

Jatkuvan toiston jatkaminen

Paina toistuvasti **PLAY MODE** -painiketta (tai kaukosäätimen **CONTINUE**-painiketta), kunnes ”SHUF” ja ”PGM” katoavat näytöstä.

Vihje

Ohjelmointi pysyy laitteen muistissa toiston päätyttyä. Voit aloittaa toiston ohjelman alusta painamalla **▷**-painiketta. Ohjelmointi pysyy muistissa, vaikka pysäyttäisit toiston.

Huomautuksia

- Jos katkaiset soittimen virran, irrotat virtajohdon, painat soittimen **⏏**-painiketta tai vaihdat toistokerrosta tai -aluetta, ohjelmointi häviää.
- Jos vaihdat toistokerrosta tai -aluetta ohjelman toiston aikana, vain yksi raita toistetaan alusta, minkä jälkeen ohjelmointi häviää.

Ohjelmoidun sisällön tarkistaminen

Paina kaukosäätimen CHECK-painiketta toistuvasti ennen toiston aloitusta tai toiston aikana.

Aina kun painat painiketta, raitojen numerot tulevat näkyviin ohjelmoidussa järjestyksessä. Jos painat kaukosäätimen **CHECK**-painiketta toiston aikana, ohjelmoidut raidat tulevat näkyviin alkaen parhaillaan toistettavana olevasta ohjelmavaiheesta.

Ohjelmoidun sisällön muuttaminen

Voit muuttaa ohjelmointia pysäytystilassa.

Toiminto	Toimi
Raidan poistaminen	1 Paina kaukosäätimen CHECK -painiketta toistuvasti, kunnes poistettavan raidan numero on näkyvissä. 2 Paina kaukosäätimen CLEAR -painiketta.
Ohjelman viimeisen raidan poistaminen	Paina kaukosäätimen CLEAR -painiketta. Aina kun painat painiketta, ohjelman viimeinen raita poistetaan.
Raidan lisääminen ohjelman loppuun	Suorita vaiheet 2 - 3.
Kaikkien raitojen poistaminen	Pitä kaukosäätimen CLEAR -painiketta tai ■ -painiketta painettuna noin 2 sekuntia, kunnes teksti ”PGM CLEAR” tulee näkyviin.

Monikanavaisen Super Audio CD -levyn kuunteleminen

— Monikanavahallinta

Tässä soittimessa on monikanavahallinta, joka asettaa Super Audio CD -levyn toistotilan kiinteän DSD-DSP-signaalinkäsittelyn avulla kaiuttimien asettelun tai kokojen mukaan.

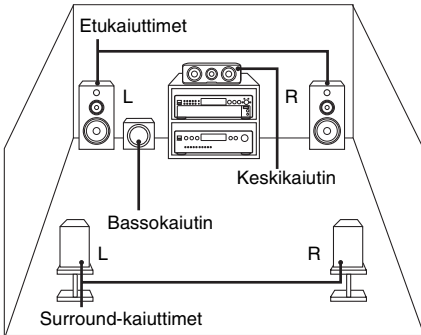

Voit määrittää monikanavahallinnan valitsemalla asianmukaisen esiasetetun toistotilan (kaksi- tai monikanavainen tila) ja sitten säätämällä kunkin kaiuttimen äänentasapainoa (vain monikanavaisessa tilassa).

Huomautuksia

- Tämä ominaisuus on käytössä vain Super Audio CD -levyä toistettaessa.
- Kaiuttimien äänentasapainoa ei ehkä voi säätää. Tämä riippuu valitsemastasi kaiuttimien asettelutilasta.

Toistotilan valitseminen

- 1 Paina soittimen MENU-painiketta.
- 2 Käännä **◀◀ AMS ▶▶** -valitsinta (tai paina toistuvasti kaukosäätimen **◀◀ / ▶▶**-painiketta), kunnes näytössä näkyy haluamasi kanavatila.

2chSP MODE: Kaksikanavaisen Super Audio CD -levyn toistaminen.

MchSP MODE: Monikanavaisen Super Audio CD -levyn toistaminen.

- 3 Paina **◀◀ AMS ▶▶** -valitsinta (tai kaukosäätimen ENTER-painiketta).

Toistotila tulee näkyviin.

- 4 Käännä **◀◀ AMS ▶▶** -valitsinta (tai paina toistuvasti kaukosäätimen **◀◀ / ▶▶**-painiketta), kunnes näytössä näkyy haluamasi toistotila.

Kaksikanavaisessa tilassa

Toistotila	F	SW
2ch DIRECT*	○	—
2ch+SW	○	○

Monikanavaisessa tilassa

Toistotila	F	C	SR	SW
Mch DIRECT*	○	○	○	○
5-LARGE+SW	L	L	L	○
5-LARGE	L	L	L	—
5-SMALL+SW	S	S	S	○
F-LARGE+SW	L	S	S	○
F-LARGE	L	S	S	—
NO-CNTR+SW	L	—	L	○
NO-CNTR	L	—	L	—

* Kaikki signaalit tulevat suoraan kaikista kaiuttimista.

Taulukkomerkintöjen selitykset

F: Etukaiuttimet

C: Keskikaiutin

SR: Surround-kaiuttimet

SW: Bassokaiutin

○: Signaali lähetetään

—: Signaalia ei lähetetä

L: Large

S: Small

Tietoja ”Large”- ja ”Small”-kaiuttimista
”L”-kaiutin toistaa alataajuudet syvinä ja voimakkaina. Jos valitset surround-kaiuttimiksi ”S”-kaiuttimet, alataajuudet kuuluvat etukaiuttimista ja/tai bassokaiuttimesta.

Tavallisesti kannattaa valita ”Mch DIRECT” ja asettaa kaikki kaiuttimet ”L”-kaiuttimiksi (esim. ”5–LARGE+SW”, ”5–LARGE” jne.). Jos ääni on epäselvä tai jos monikanavainen toisto ei toimi monikanavaista Super Audio CD -levyä toistettaessa, vaihda ”S”-kaiuttimien asetuksia.

5 Paina **◀◀ AMS ▶▶** -valitsinta (tai kaukosäätimen ENTER-painiketta).

Voit palata normaaliin näyttöön painamalla soittimen MENU-painiketta.

Huomautuksia

- Monikanavahallinta ei toimi ”Mch DIRECT”-tilassa (kaiuttimien äänentasapainoa ei voi säätää).
- Etukaiuttimet asetetaan automaattisesti ”L”-tilaan, jos bassokaiutin asetetaan ”—”-tilaan.
- Kun toistat raidan, jossa ei ole LFE*-signaalia, bassokaiuttimen signaalia ei toisteta. Jos siis valitset asetuksen ”Mch DIRECT”, ”5–LARGE+SW” tai ”NO–CNTR+SW”, bassokaiuttimen signaalia ei toisteta. Jos valitset kuitenkin asetuksen ”5–SMALL+SW” tai ”F–LARGE+SW” (kun asetat kaiutinasetuksiksi ”S”), bassokaiutin toistaa alataajuudet.
- * Low Frequency Enhancement, alataajuuksien korostus (kuvaus: ”.1 CH”)
- Jos valitset jonkin muun toistotilan kuin ”2ch DIRECT” tai ”Mch DIRECT” monikanavahallinnassa, kaiuttimien äänijako muuttuu ja kokonaisäänenvoimakkuus saattaa laskea. Jos näin käy, säädä äänenvoimakkuutta vahvistimessa olevalla säätimellä.
- Jos vaihdat toistotilan, kun soitin on monikanavatilassa, äänentasapainoasetukset peruuntuvat.
- Tätä toimintoa ei voi käyttää CD-toiston aikana.

Kaiuttimien äänentasapainon säätäminen

Monikanavatilassa voi säätää seuraavia asetuksia:

SURR BAL

Etukaiuttimien (FRONT L/R) ja surround-kaiuttimien (SURR L/R) välistä suhteellista äänentasapainoa

CNTR BAL

Etukaiuttimien (FRONT L/R) ja keskikaiuttimen (CENTER) välistä suhteellista äänentasapainoa

SW BAL

Etukaiuttimien (FRONT L/R) ja bassokaiuttimen (SUB WOOFER) välistä suhteellista äänentasapainoa

Huomautuksia

- Jotkin säädöt eivät ehkä toimi valitsemastasi monikanavaisesta toistotilasta riippuen.
- Et voi säätää kaiuttimen tasoa, kun ”Mch DIRECT” on valittuna.

Äänentasapainon säätäminen soittimen etupaneelista

Voit säätää kunkin kaiuttimen äänentasapainoa toiston aikana. Voit säätää tasapainoa myös silloin, kun kuuntelet testiääntä pysäytystilassa.

1 Paina MENU-painiketta.

2 Käännä **◀◀ AMS ▶▶** -säädintä, kunnes näytössä näkyy ”LEVEL ADJ”.

3 Paina **◀◀ AMS ▶▶** -säädintä. Siirry toiston aikana vaiheeseen 6.

4 Käännä **◀◀ AMS ▶▶** -valitsinta, kunnes näytössä näkyy ”TONE ON”.

5 Paina **◀◀ AMS ▶▶** -säädintä. Testiääni kuuluu kaiuttimista siinä järjestyksessä, jossa kaiutintyyppit ilmestyvät näyttöön.

6 Käännä ◀◀ AMS ▶▶ -valitsinta, kunnes haluamasi vaihtoehto on näkyvissä.

Valitse ”SURR BAL”, ”CNTR BAL” tai ”SW BAL”.

Huomautus

Jos asetat bassokaiuttimien asetuksiksi ”—” monikanavatilassa (sivu 15), ”SW BAL”-asetusta ei voi säätää (näytössä näkyy ”NOT IN USE”). Vastaavasti ”CNTR BAL”- tai ”SURR BAL” -asetuksia ei voi säätää (näytössä näkyy ”NOT IN USE”), jos asetat vastaavien kaiuttimien asetuksiksi —.

7 Paina ◀◀ AMS ▶▶ -säädintä.

Tasapainon säätämisenäyttö tulee näkyviin. Pysäytystilassa testiäni tulee valitusta kaiuttimesta.

Esimerkki:

Kun valitset ”SURR BAL” -vaihtoehdon pysäytystilassa, testiäni tulee etu- ja surround-kaiuttimista.

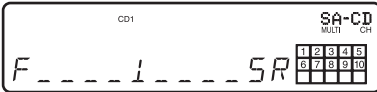

8 Säädä äänentasapainoa kääntämällä ◀◀ AMS ▶▶ -valitsinta.

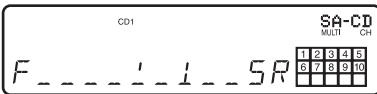

Huomautus

Äänentasapainon säädössä on 24 askelta. Hienosäädön vuoksi neulan liikettä voi olla vaikea havaita.

9 Paina ◀◀ AMS ▶▶ -säädintä.

Soitin palaa vaiheeseen 6.

Voit säätää muita asetuksia toistamalla vaiheet 6 - 9.

10 Kun olet valmis, paina MENU-painiketta.

Näyttö palaa normaaliin tilaan.

Äänentasapainon säätäminen kaukosäätimellä

Voit säätää kunkin kaiuttimen äänentasapainoa kuuntelupaikasta kaukosäätimen avulla.

1 Paina LEVEL ADJ -painiketta toisto- tai pysäytystilassa.

Jos levyä toistetaan, siirry vaiheeseen 4.

2 Paina toistuvasti ◀◀/▶▶-painiketta, kunnes teksti ”TONE ON” tulee näyttöön.

3 Paina ENTER-painiketta.

Testiäni kuuluu kaiuttimista siinä järjestyksessä, jossa kaiutintyyppi ilmestyvät näyttöön.

4 Paina ◀◀/▶▶-painiketta, kunnes haluamasi vaihtoehto on näkyvissä.

Valitse ”SURR BAL”, ”CNTR BAL” tai ”SW BAL”.

Huomautus

Jos asetat bassokaiuttimien asetuksiksi ”—” monikanavatilassa (sivu 15), ”SW BAL”-asetusta ei voi säätää (näytössä näkyy ”NOT IN USE”). Vastaavasti ”CNTR BAL”- tai ”SURR BAL” -asetuksia ei voi säätää (näytössä näkyy ”NOT IN USE”), jos asetat vastaavien kaiuttimien asetuksiksi —.

5 Paina ENTER-painiketta.

Tasapainon säätämisenäyttö tulee näkyviin. Pysäytystilassa testiäni tulee valitusta kaiuttimesta.

Esimerkki:

Kun valitset ”SURR BAL” -vaihtoehdon pysäytystilassa, testiäni tulee etu- ja surround-kaiuttimista.

6 Säädä äänentasapaino painamalla toistuvasti ◀◀/▶▶-painiketta.

Huomautus

Äänentasapainon säädössä on 24 askelta. Hienosäädön vuoksi neulan liikettä voi olla vaikea havaita.

7 Paina ENTER-painiketta.

Soitin palaa vaiheeseen 4.

Voit säätää muita asetuksia toistamalla vaiheet 4 - 7.

8 Kun olet valmis, paina LEVEL ADJ-painiketta.

Näyttö palaa normaaliin tilaan.

Kaiuttimien etäisyyden säätäminen

Voit säätää kaiuttimien etäisyyden, jos liitetyssä vahvistimessa ei ole etäisyyssvalikkoa. Jos vahvistimessa on tämä toiminto, kaiuttimien etäisyys kannattaa määrittää vahvistimessa. Tämä asetus on käytettävissä vain monikanavaisille Super Audio CD -levyille.

Huomautus

Jos asetat kaiuttimien etäisyyden tässä soittimessa ja vahvistimessa, kumpikin asetus saattaa toimia etkä ehkä saa haluamaasi tulosta.

FRT DIST

Etäisyys kuuntelupaikasta etukaiuttimiin
Voit säätää etäisyyden välillä 1,0 - 7,0 metriä (3 - 23 jalkaa) (askelväli 0,1 metriä).
Jos kumpaakin etukaiutinta ei ole asetettu samalle etäisyydelle kuuntelupaikasta, aseta etäisyys lähimpään kaiuttimeen.

SURR DIST

Etäisyys kuuntelupaikasta surround-kaiuttimiin
Voit säätää etäisyyden välillä 1,0 - 7,0 metriä (3 - 23 jalkaa) (askelväli 0,1 metriä).
Jos kumpaakin surround-kaiutinta ei ole asetettu samalle etäisyydelle kuuntelupaikasta, aseta etäisyys lähimpään kaiuttimeen.

CNTR DIST

Etäisyys kuuntelupaikasta keskikaiuttimeen
Voit säätää etäisyyden välillä 1,0 - 7,0 metriä (3 - 23 jalkaa) (askelväli 0,1 metriä).

SW DIST

Etäisyys kuuntelupaikasta bassokaiuttimeen
Voit säätää etäisyyden välillä 1,0 - 7,0 metriä (3 - 23 jalkaa) (askelväli 0,1 metriä).

DIST UNIT

Etäisyyksien asetuksen mittayksikkö (metriä tai jalkaa)

Eurooppalaisen mallin alkuasetus on "SEL-METER" ja pohjoisamerikkalaisen mallin "SEL-FEET".

Huomautus

Kaiuttimien etäisyyttä ei voi säätää seuraavissa tapauksissa.

- kun soitin lukee CD-levyn (tai Super Audio CD -levyn CD-alueen) tietoja
- kun soitin lukee Super Audio CD -levyn kaksikanavaista aluetta.

1 Paina soittimen MENU-painiketta.
2 Käännä **◀◀ AMS ▶▶** -valitsinta (tai paina toistuvasti kaukosäätimen **◀◀/▶▶**-painiketta), kunnes näytössä näkyy "SPK DIST".

3 Paina **◀◀ AMS ▶▶** -valitsinta (tai kaukosäätimen ENTER-painiketta).

4 Käännä **◀◀ AMS ▶▶** -valitsinta (tai paina toistuvasti kaukosäätimen **◀◀/▶▶**-painiketta), kunnes näytössä näkyy haluamasi vaihtoehto.

Valitse "FRT DIST", "SURR DIST", "CNTR DIST" tai "SW DIST".

Huomautus

Jos asetat bassokaiuttimen asetukseksi "—" monikanavatilassa (sivu 15), "SW DIST"-asetusta ei voi säätää (näytössä näkyy "NOT IN USE"). Vastaavasti "CNTR DIST"-asetusta ei voi säätää (näytössä näkyy "NOT IN USE"), jos asetat keskikaiuttimen asetukseksi "—".

5 Paina **◀◀ AMS ▶▶** -valitsinta (tai kaukosäätimen ENTER-painiketta).

Etäisyyden säätämisenäyttö tulee näkyviin.

Esimerkki:

Valitaan "SURR DIST" ("DIST UNIT"-asetuksena "SEL-METER").



6 Säädä kaiuttimien etäisyys kääntämällä **◀◀ AMS ▶▶** -säädintä (tai painamalla toistuvasti kaukosäätimen **◀◀/▶▶**-painiketta).



7 Paina **◀◀ AMS ▶▶** -valitsinta (tai kaukosäätimen ENTER-painiketta).

Soitin palaa vaiheeseen 4.

Voit säätää muita asetuksia toistamalla vaiheet 4 - 7.

8 Kun olet valmis, paina soittimen MENU-painiketta.

Näyttö palaa normaaliin tilaan.

Etäisyyden mittayksikön valitseminen

Valitse edellä vaiheessa 4 ”DIST UNIT”. Valitse ”SEL–METER” tai ”SEL–FEET” kääntämällä **◀◀ AMS ▶▶** -säädintä (tai painamalla kaukosäätimen **◀◀/▶▶**-painiketta) ja paina sitten **◀◀ AMS ▶▶** -säädintä (tai kaukosäätimen ENTER-painiketta).

Kaiuttimien etäisyyksien asettaminen oletusarvoihinsa

Aseta kaikkien kaiuttimien etäisyydet 3 metriin (10 jalkaan).

Lisätietoja

Varotoimet

Turvallisuustietoja

- Varoitus: Optisten välineiden käyttäminen tämän tuotteen läheisyydessä lisää silmien vahingoittumisriskiä.
- Jos laitteen sisälle joutuu nestettä tai jokin vieras esine, irrota soitin virtalähteestä ja tarkistuta se asiantuntijalla, ennen kuin käytät sitä uudelleen.
- Virtajohdon voi vaihtaa vain valtuutetussa huoltopisteessä.
- Jos laite on kiinnitettynä pistorasiaan, se on sähköverkossa, vaikka laitteen virta olisi katkaistu.

Tietoja virtalähteistä

- Tarkista, että soittimen käyttöjännite on sama kuin verkkovirran jännite, ennen kuin käytät soitinta. Käyttöjännite on ilmaistu laitteen takana olevassa nimikyltissä.
- Jos soitin on kiinnitettynä pistorasiaan, se on sähköverkossa, vaikka soittimen virta olisi katkaistu.
- Jos et aio käyttää soitinta pitkään aikaan, irrota se sähköverkosta. Irrota virtajohto vetämällä johdon pistokeosasta. Älä koskaan vedä johtoa.

Tietoja laitteen sijoittamisesta

- Aseta laite paikkaan, jossa on riittävä ilmanvaihto, jotta soitin ei kuumene liikaa.
- Älä aseta soitinta pehmeälle alustalle, kuten matolle, sillä se saattaa tukkia laitteen alapuolella olevat ilmastointiaukot.
- Älä aseta soitinta lämpöä säteilevien kohteiden lähelle tai paikkaan, jossa se saattaa joutua suoran auringonvalon, liiallisen pölyyntymisen tai iskujen kohteeksi.

Tietoja käytöstä

- Jos soitin tuodaan suoraan kylmästä lämpimään tai se asetetaan erittäin kosteaan tilaan, soittimen sisäisiin linsseihin saattaa kerääntyä kosteutta. Jos näin käy, soitin ei ehkä toimi oikein. Poista tässä tapauksessa levy soittimesta ja jätä se päälle noin tunnin ajaksi, jotta kosteus häihtyy.
- Kun Super Audio CD -soittimen virta asetetaan päälle ja laitteen sisällä on jo levy, soittimesta saattaa kuulua latausääniä. Tämä on normaalia.

Tietoja äänenvoimakkuuden säätämisestä

Älä lisää äänenvoimakkuutta liikaa, jos kuuntelet hiljaista kohtaa levystä tai kohtaa, jossa ei ole ääntä lainkaan. Jos teet näin, kaiuttimet saattavat vaurioitua, kun levyn äänentasoltaan korkein kohta toistetaan.

Tietoja levyn asettamisesta soittimeen

Soittimesta saattaa kuulua siirtoääni tai mekaaninen ääni. Tämä tarkoittaa, että soitin säätää sisäisiä mekanismejaan automaattisesti levyn mukaan. Saatat kuulla mekaanisen äänen myös silloin, kun asetat vääntyneen levyn soittimeen.

Puhdistaminen

Puhdista kotelo, paneeli ja ohjauspainikkeet pehmeällä kankaalla, jota on kostutettu hieman miedolla puhdistusaineella. Älä käytä puhdistusliinoja, -jauhetta tai liuotinta, kuten alkoholia tai bensiiniä.

Tietoja kuljetuksesta

- Varmista, että olet poistanut levyn levykelkasta.
- Varmista, että olet sulkenut levykelkan.

Jos sinulla on kysyttävää soittimesta tai soittimen käytössä ilmenee ongelmia, ota yhteys lähimpään Sony-jälleenmyyjään.

Huomautuksia levyistä

Levyjen käsittelemisestä

- Tartu levyn sen reunoista, jotta siihen ei tule sormenjalkia. Älä koske levyn pintaan.
- Älä liimaa levyn paperia tai teippiä.



- Käytä vain pyöreitä levyjä. Jos käytät erikoislevyä (kuten tähden, sydämen tai neliön muotoista levyä), soitin saattaa vioittua.
- Älä käytä tarroitetuja levyjä, kuten käytettyä levyä tai vuokralevyä.

Levyjen varastoisesta

- Älä säilytä levyjä paikassa, jossa ne saattavat altistua suoralle auringonvalolle tai lämmönlähteille, kuten ilmastointilaitteiden kuumalle ilmalle.
- Kun olet toistanut levyn, aseta levy koteloonsa. Jos asetat levyn jonkin toisen levyn päälle ilman koteloa, levy saattaa vioittua.

Levyjen asettaminen soittimeen

Varmista, että levy on asetettu huolellisesti levykelkkaan.

Jos et aseta levyä huolellisesti, soitin tai levy saattaa vioittua.

Puhdistustietoja

- Jos levyssä on sormenjalkia tai pölyä, äänenlaatu saattaa heikentyä.
- Puhdista levy ennen toistoa puhdistusliinalla. Pyyhi levyä keskustasta ulospäin.

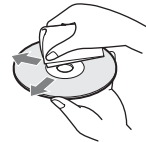

- Käytä pehmeää kangasta, jota on kostutettu hieman vedellä, ja kuivaa levy kuivalla kankaalla.
- Älä käytä puhdistusaineita, kuten bensiiniä, tinneriä, levynpuhdistusaineita tai antistaattista puhdistussuihketta.

Vianmääritys

Jos soitinta käytettäessä ilmenee jokin alla mainituista ongelmista, ratkaise ongelma tämän vianmääritysoppaan avulla. Jos ongelma ei ratkea, ota yhteys lähimpään Sony-jälleenmyyjään.

Ääntä ei kuulu.

- Tarkista soittimen liitännät.
- Varmista, että käytät vahvistinta oikein.

DIGITAL (CD) OUT OPTICAL -liittimestä ei tule ääntä.

- Super Audio CD -levyn audiosignaaleja ei voi toistaa DIGITAL (CD) OUT OPTICAL -liittimen kautta.

Levyä ei voi toistaa.

- Soittimessa ei ole levyä.
- Aseta levy levykelkkaan etikettipuoli ylöspäin.
- Levy on asetettu soittimeen vinosti. Aseta levy uudelleen soittimeen.
- Puhdista levy (lisätietoja on sivulla 20).
- Soittimeen on kerääntynyt kosteutta. Poista levy ja jätä soitin päälle noin tunniksi.
- Levykelkkaan on asetettu levy, joka ei ole yhteensopiva soittimen kanssa (lisätietoja on sivulla 4).

Kaukosäädin ei toimi.

- Siirrä kaukosäätimen ja soittimen välillä olevia esineitä.
- Suuntaa kaukosäädin soittimen sensoriin.
- Jos kaukosäätimen paristot ovat loppumaisillaan, vaihda ne uusiin.
- Varmista, että kaukosäätimen komentotila (CD1/2-kytkimen asento) (sivu 24) vastaa soittimen komentotilaa (sivu 8).

SUB WOOFER -liittimestä ei tule ääntä.

- Valitse toistotila, jossa SUB WOOFER -liitin antaa bassosignaalin. Kun valitset kyseisen tilan, soittimen tila on ”+ SW” (sivu 15).
- Jos toistat raidan, jolla ei ole LFE-signaalia, signaali lähtee SUB WOOFER -liittimestä vain silloin, kun valitset monikanavatilassa (sivu 15) vaihtoehdon ”5–SMALL+SW” tai ”F–LARGE+SW”.

Levyä ei voi poistaa ja etupaneelin näytössä on teksti ”LOCKED”.

- Ota yhteys Sonyn-jälleenmyyjään tai Sonyn valtuuttamaan paikalliseen huoltopisteeseen.

Kun olet yrittänyt ehdotettuja korjaustoimia

Jos soitin ei vieläkään toimi oikein tai jos esiintyy muita kuin edellä kuvattuja ongelmia, katkaise soittimen virta, irrota se pistorasiasta muutamaksi minuutiksi ja aseta pistoke sitten takaisin pistorasiaan.

Tekniset tiedot

Super Audio CD -levy

Toistotaajuus	2 Hz - 100 kHz
Taajuusvaste	2 Hz - 40 kHz (-3 dB)
Dynaaminen alue	Vähintään 100 dB
Harmonisen särön kokonaisaste	Enintään 0,0035 %
Tärinä	Enintään mitattavissa olevan rajan arvo (±0,001 % W. PEAK)

CD-levy

Taajuusvaste	2 Hz - 20 kHz
Dynaaminen alue	Vähintään 96 dB
Harmonisen särön kokonaisaste	Enintään 0,0039 %
Tärinä	Enintään mitattavissa olevan rajan arvo (±0,001 % W. PEAK)

Liitin

	Liitintyyppi	Äänenvoimakkuus	Kuormitusimpedanssi
ANALOG 5.1CH OUT	Ääniliittimet	2 VRMS (50 kilohmia)	Yli 10 kilohmia
DIGITAL (CD) OUT	Optinen liitin	-18 dBm	(Loisteaalnpituus: 660 nm)
OPTICAL*	(neliömalli)		

* Vain CD-levy

Yleistä

Laser	Puolijohdelaser (Super Audio CD: $\lambda = 650$ nm) (CD: $\lambda = 780$ nm) Säteilyn kesto: jatkuva
Vaihtovirtalähde	230 V, 50/60 Hz
Virrankulutus	15 W
Mitat (l/k/s)	430 × 95 × 283 mm (myös ulkonevat osat)
Paino (noin)	3,1 kg

Vakiovarusteet

Audiojohto	Punainen ja valkoinen x 2 (1)
Kaukosäädin	RM-SX800 (1)
Paristo	R6 (koko AA) (2)

Rakennetta ja teknisiä tietoja saatetaan muuttaa siitä erikseen ilmoittamatta.

Osat ja ohjauspainikkeet

Lisätietoja on suluissa annetuilla sivuilla.

Tämän käyttöoppaan ohjeet kuvaavat soittimen ohjaustoimintoja. Voit käyttää myös kaukosäätimen ohjaustoimintoja, jos niillä on sama tai samankaltainen nimi kuin soittimessa olevilla toimintoilla.

Etupaneeli

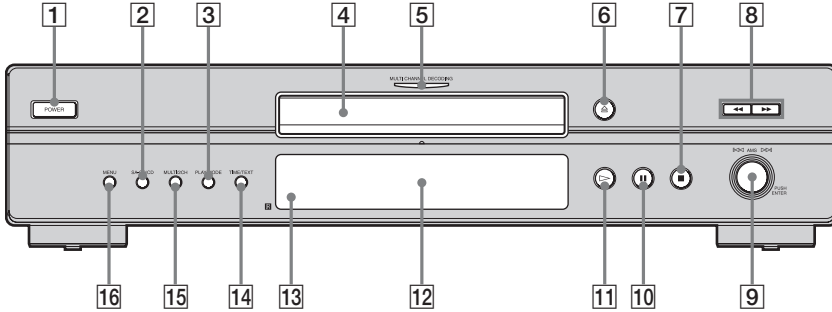

1 POWER-kytkin (9)

2 SA-CD/CD-painike (5, 9)

Kun toistat hybridilevyä ja painat painiketta, toistokerros vaihtuu joko SA-CD- tai CD-kerrokseksi.

3 PLAY MODE-painike (13, 14)

Painamalla tätä painiketta voit valita toistotilan.

4 Levykelkka (9)

5 MULTI CHANNEL DECODING -ilmaisain

Syttyä, kun kytket virran soittimeen tai kun monikanavainen Super Audio CD -levy on soittimessa ja valitset monikanavaisen toistoalueen painamalla MULTI/2CH-painiketta.

6 ⇄-painike (9)

7 ■-painike (9, 14)

8 ◀▶-painikkeet (12)

9 ◀◀ AMS ▶▶ -valitsin

(AMS: Automatic Music Sensor, automaattinen musiikkisensori) (8, 9, 10, 12, 14, 15, 16, 18)

10 ■-painike (9)

11 ▷-painike (9, 12, 13, 14)

12 Näyttöikkuna (10)

13 Kaukosäätimen sensori (6)

14 TIME/TEXT-painike (11)

Kun painat painiketta, raidan toisto-aika, levyn jäljellä oleva aika tai levyn tekstitiedot tulevat näkyviin.

15 MULTI/2CH-painike (5, 10)

Valitsee toistoalueen, kun laitteeseen on asetettu levy, jossa on kaksi- ja monikanavainen alue (sivu 5).

16 MENU-painike (8, 9, 10, 12, 15, 16, 18)

Painamalla tätä voit siirtyä valikkoon.

Painamalla tätä painiketta voit poistua valikosta ja palata normaaliin näyttötilaan.

Kaukosäädin

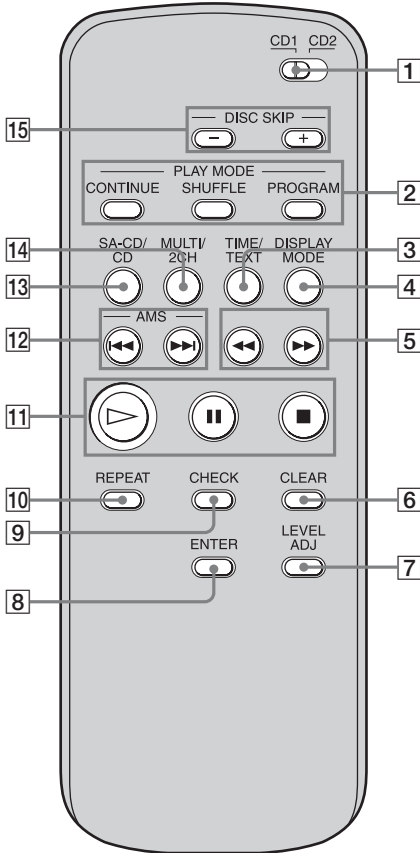

- 1 CD1/2 (komentotila) -kytkin (8)**
Tällä painikkeella voit valita komentotilan.
- 2 CONTINUE-painike (13, 14)**
Tällä painikkeella voit jatkaa normaalia toistoa satunnaistoiston tai ohjelmoidun toiston jälkeen.
SHUFFLE-painike (13)
PROGRAM-painike (14)
- 3 TIME/TEXT-painike (11)**
Kun painat painiketta, raidan toisto-aika, levyn jäljellä oleva aika tai levyn tekstitiedot tulevat näkyviin.
- 4 DISPLAY MODE-painike (12)**
Painamalla tätä painiketta voit poistaa näytön tiedot käytöstä tai ottaa ne käyttöön.
- 5 ◀/▶-painikkeet (12)**
- 6 CLEAR-painike (14)**
Tällä painikkeella voit poistaa ohjelmoidun raidan.
- 7 LEVEL ADJ-painike (17)**
Tällä painikkeella voit säätää äänentasapainoa monikanavahallinnassa (sivu 15).
- 8 ENTER-painike (8, 9, 10, 12, 14, 15, 17, 18)**
- 9 CHECK-painike (14)**
Tällä painikkeella voit tarkistaa ohjelmointijärjestyksen.
- 10 REPEAT-painike (13)**
- 11 ▷-painike (9, 12, 13, 14)**
||-painike (9)
■-painike (9, 14)
- 12 AMS ◀◀/▶▶ -painikkeet (AMS: Automatic Music Sensor, automaattinen musiikkisensori) (8, 9, 10, 12, 14, 15, 17, 18)**
- 13 SA-CD/CD-painike (5, 9)**
Kun toistat hybridilevyä ja painat tätä painiketta, toistokerros vaihtuu joko SA-CD- tai CD-kerrokseksi.
- 14 MULTI/2CH-painike (5, 10)**
Tällä painikkeella voit valita toistoalueen, kun laitteeseen on asetettu levy, jossa on kaksi- ja monikanavainen alue ((sivu 5)).
- 15 DISC SKIP +/- -painikkeet***
Tällä painikkeella voit valita levyn.

*Tätä painiketta ei voi käyttää tämän soittimen kanssa.